

# パナソニック商品情報

2025年1月号

いつもお世話になります。

パナソニック製品の最新情報をお届けします。  
ご査収くださいますようお願い申し上げます。

## ◆ 大五からのお知らせ ◆

シンプルデザイン×機能性(エッセンシャル)×コストベストをコンセプトにした新商品

### くらしの質を高める機能・デザインにこだわった Panasonic KITCHEN S-CLASS登場。

2025年2月21日受注開始



料理のしやすさを考えた、スマートなキッチン。  
これからのスタンダードです。



★Sクラスではスリムカウンターの対応を可能に。



スリムカウンター  
カウンター17mmの薄さでスタイリッシュに見せることで、  
すっきりとしたキッチンを実現し、魅力ある空間をつくります。



シベックホワイト スゴビカ素材  
フリオ ダークグレー  
フリオ ミッドグレー

★ビルトイン食器洗い乾燥機

フロントオープンタイプが幅450mmにも対応



幅600mmと同様に、ヒーター乾燥、ナノイ-Xを搭載  
でいつでも清潔。  
食器も調理機器もまとめて洗える大容量。



フロントオープン食洗搭載時は、  
ロータイプユニットも選定可能。  
美しい納まりに

### Panasonic BATHROOM Oflora[オフローラ] リニューアル

2025年2月3日受注開始



ブラックコーディネイトで魅せる、  
洗練のバスルーム。

## Oflora

お手入れが楽でスッキリデザインが特徴の  
オフローラに洗練された印象のブラックが  
新たに追加。  
空間を引き締め光を美しく魅せる、  
新しくつろぎのバスルームを実現します。



2枚折りドア  
ブラック

片引き戸  
ブラック



ブラック天井



ブラックダウンライト



メタリックシルバーエプロン

## Panasonicハウジングソリューションズフェア開催

2025.1.22 Wed - 24 Fri open 10:00 - close 17:30 最終日のみ  
17:00終了

※展示会場のご見学は事前予約制となります。事前予約いただくスムーズにご入場いただけます。



会場  
パナソニック  
ハウジングソリューションズ  
展示会場  
大阪府門真市 大字門真 1048 番地

交通  
京阪電車西三荘駅「北側出口」より徒歩約 10 分  
大阪メトロ谷町線大日駅「6 番出口」より徒歩約 15 分  
大阪モノレール大日駅「6 番出口」より徒歩約 15 分

ご来場をお待ちしております。

2025年1月号 担当：プランセンター



株式会社 大五

# ハウジング商品連絡

## 目次

カテゴリ	区分	内容	ページ
システムキッチン	新商品	・2025年2月発売 Panasonic KITCHEN 新商品のご案内	1
		・2025年2月発売 Panasonic KITCHEN S-CLASS発売のご案内	8
	仕様変更	・パナソニックキッチン Lクラス・Vスタイル メラミンカウンターの仕様変更についてのご連絡	11
		・パナソニックキッチン Lクラス・Vスタイル マルチ・トリプルワイドコンロ用ユニット 仕切り棚セット別品番化のご連絡	12
		・パナソニックキッチン Vスタイル ハイフロアユニット仕様変更についてのご連絡	13
	ご連絡	・キッチンボード マグネット対応についてお願い	14
		・パナソニックキッチン Lクラス・Vスタイル WEBハウスセットプラン構成変更のご連絡	15
		・2025年2月発売 Panasonic KITCHEN 新商品とラグシーナ廃番のご案内	16
	受注終了	・パナソニックキッチン Lクラス 2025年2月新商品発売に伴う受注終了のご連絡	17
		・パナソニックキッチン Vスタイル 2025年2月新商品発売に伴う受注終了のご連絡	18
・パナソニックキッチン Lクラス・Vスタイル、CK品番キッチンボード 2025年2月新商品発売に伴う受注終了のご連絡		19	
バス	お詫びと訂正	・「パナソニック バスルーム オフローラ(第1版)」カタログの誤記お詫びと訂正についてのご連絡	21
		・「パナソニック バスルーム オフローラ 設計資料編(第1版)」カタログの誤記 お詫びと訂正についてのご連絡	22
		・「パナソニック バスルーム ピバス 設計資料編(第1版)」カタログの誤記 お詫びと訂正についてのご連絡	25
ドレッシング	お詫びと訂正	・ハウジング商品連絡 2024年12月度カタログ記載内容の誤りに関する訂正とお詫び	26
トイレ	ご連絡	・アラウーノ専用手洗い連動水栓 給水ホース仕様変更について	27
		・アラウーノS160シリーズ「取扱説明書」一部WEB化のご連絡	28
建築システム	新商品	・2025年2月発売予定 建材新商品についてのご案内	29
	仕様変更	・インテリアカウンター 施工部材「スチールアングル」の梱包仕様変更・検査証ラベル追加について	35

カテゴリ	区分	内容	ページ
建築システム	仕様変更	・幅広上吊り引戸 戸袋引込みレール 仕様変更のご連絡	36
		・価格変更 衝撃吸収フロアー クラウドステージ 価格変更のご連絡	37
		・生産終了 2025年 生産終了予定品のご案内	38
	お詫びと訂正	・「木質床材・玄関扉・床暖房・階段・手すり」カタログお詫びと訂正についてのご連絡	39
・2025年2月新商品カタログ「インテリア建材総合ペリテイス 商品編(第1版)」お詫びと訂正についてのご連絡		40	
設備機器	新商品	・浅形フラットレンジフード、浅形レンジフード 発売のご連絡	41
		・シーリングファン	44
	生産終了	・別売品 システムコントローラーPLUS、S-LINKアダプター 新製品発売のご案内	46
		・別売品 S-LINKアダプター 生産終了のお知らせ	47
	新商品	・「R32 ビル用マルチエアコン」別売品 外付電動弁キット発売のご案内	48
		・「R410A ビル用マルチエアコン」新製品発売のご案内	49
	生産終了	・ビル用マルチエアコン ベリメーター用床置/埋込形室内機 P3U/PM3U 生産終了のお知らせ	50
		・「R410A ビル用マルチエアコン」新製品発売のご案内	52
	生産終了	・ビル用マルチエアコン 壁掛形室内機 K4U形 生産終了のお知らせ	54
		・「R410A ビル用マルチエアコン」新製品発売のご案内	56
	生産終了	・ビル用マルチエアコン 天井ビルトインカセット形/ビルトインオールダクト室内機 F4U/FE4U形 生産終了のお知らせ	58
		・新商品 オフィス・店舗用エアコン ワイヤレスリモコンセット品番追加のご案内	60
	生産終了	・別売品 制御機器 新製品発売のご案内	61
		・別売品 制御機器 生産終了のお知らせ	62
太陽光	新商品	・ワイヤレスカメラ(ドアホン・オプション品)生産終了予定のご連絡	64
		・【住宅/産業用】太陽光発電システム 太陽電池モジュールMODULUS(モデュラス)ブラックモデル3品番発売のご連絡	65
太陽光・蓄電池	ご連絡	・パワーコンディショナ/創蓄連携システム/V2H蓄電システム/産業用蓄電システム グリッドコード対応品へのソフト書き換え対応(有償)に関して	67
システム部材	生産終了	・ウルシヤマ製 鍋・フライパンの販売終了のご連絡	68

新商品

2025年2月発売 Panasonic KITCHEN 新商品のご案内

内容

2025年2月新商品として、下記を発売いたします。

- ①ON・OFFどちらの場面でもストレスを意識することのない使いやすさと心地よさ
- ②調理に必要な不可欠な機能・価値にシボることによりお求めやすい価格を実現
- ③個々のニーズにこたえる幅広いデザインラインアップ

①ON・OFFどちらの場面でもストレスを意識することのない使いやすさと心地よさ

ON:使っている時 機能性:直感的な使いやすさ



**ワイドコンロ**  
3口横並びでゆったり  
手前が作業スペースに使い  
ひろびろテキパキ料理



**ラクするーシンク**  
スゴビカ素材で汚れが  
つきにくく、洗剤を使わずに  
水を含ませたスポンジや  
ふきんでキレイに落ちる



**ビルトイン食器洗い乾燥機  
フロントオープンタイプ**  
食器や調理器具をまとめて洗える大容量で  
洗浄後はヒーターで乾燥。  
納まりも美しく

OFF:使っていない時 デザイン性:視覚的な心地よさ



**フラット**  
カウンターとコンロの段差が少なく、  
フラットな納まり



**シームレス**  
カウンターとシンク、排水口まで  
シームレスな納まり



**リンク**  
カウンターと扉の色柄や  
テクスチャーをリンクさせて統一感

新商品

2025年2月発売 Panasonic KITCHEN 新商品のご案内

### お客様からのニーズに合わせて拡充する新商品



#### ビルトイン食器洗い乾燥機 フロントオープンタイプ 幅450mm

約9人分をまとめ洗い出来る大容量を幅450mmサイズで実現。コンパクトなキッチン間口にも搭載しやすくなりました。

※L-CLASS、S-CLASSのみ

注)電源仕様について

幅450:100V 幅600:200V

幅により電源仕様が異なりますのでご注意ください。



#### トリプルワイドガス

現行のトリプルワイドガスの機能や使いやすさはそのままに、価格を抑えたブラックプレートタイプ。ガラストップのブラック天板が人気の濃色カウンターとも相性がよく、コーディネート幅も広がります。



#### エコナビ フロントセンサー水栓

上センサーと節水センサーの2種類を搭載。タッチレスでありながら空間に溶け込むデザインを実現。

※エコナビフロントセンサー水栓

浄水一体もご用意しております。



#### ラウンドネック水栓

艶をおさえた深みのある「マットブラック」と「クロムメッキ」の2色展開、上質な空間を演出します。

※L-CLASS、S-CLASSのみ



新商品

2025年2月発売 Panasonic KITCHEN 新商品のご案内

お客様からのニーズに合わせて拡充する新商品

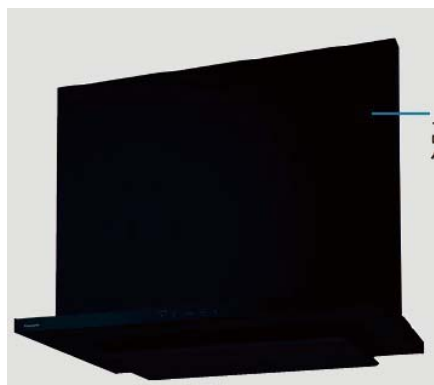

ほっとクリーンフード  
静電タッチタイプ ブラック色

ファンのお掃除10年間不要で好評な  
ほっとクリーンフード壁付けタイプに  
ブラック色が登場

※L-CLASS、S-CLASSのみ



HVRフード

スリムデザインでお求めやすい  
対面型フード

センタータイプ  
サイドタイプ  
各シルバー・ブラック2色をご用意

※L-CLASS、S-CLASSのみ



匠加熱 IH

1つのインバーターで10個の  
ピースコイルを制御する新しい  
加熱方式を採用

※L-CLASSのみ



蒸気処理機

機器をスリム化

シルバー・ブラック(L-CLASSのみ)

※蒸気処理機リニューアルに伴い、蒸気処理機なし  
タイプの家電収納W900mmのコンセントが変更  
になります(右側コンセント:2口⇒1口)

**新商品**      **2025年2月発売 Panasonic KITCHEN 新商品のご案内**

②調理に必要不可欠な機能・価値にしぼることでよりお求めやすい価格を実現

シリーズ共通の特長として、キッチンの収納パーツなど、お客様の希望に合わせて追加できる機能や部材はオプションとし、必要不可欠かつ当社だからこそ提供できる機能・価値にしぼり、お求めやすい価格でより上質な水廻り設備を提供します。

( )内は従来プランとの価格差

Panasonic KITCHEN	S-CLASS	L-CLASS
エッセンシャルプラン 価格(税抜)	1,185,400円~ (約13%ダウン)	1,408,200円~ (約10%ダウン)
製品特性	ベーシック	こだわり(特注) プランニング自由度



**S-CLASSエッセンシャルプラン**

約119万円~(税抜)

- ・間口2550mm
- ・フード高さ700mm
- ・扉グレード10
- ・食器洗い乾燥機搭載なし

※画像の扉は20グレード

新商品

2025年2月発売 Panasonic KITCHEN 新商品のご案内

③個々のニーズにこたえる幅広いデザインラインアップ

■扉 新柄バリエーション

L-CLASS

グレード40

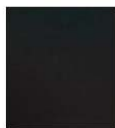

ソイルブラック柄



パールグレー柄



アイデアオーク柄

グレード30



モイストホワイト



フォググレー



スムーズグレー

グレード30



ダークボルドー



グロッシーホワイト



クリスタルブラック



クリスタルゴールド



エイジドホワイト柄



ナチュラルチェスナット柄



ソフトチーク柄

グレード30



エイジドホワイト柄

グレード20



ナチュラルチェスナット柄

V-style

グレード40

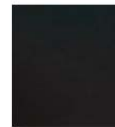

ソイルブラック柄



パールグレー柄



アイデアオーク柄



グレージュアッシュ柄

グレード30



モイストホワイト



フォググレー

グレード20



ナチュラルチェスナット柄



ソフトチーク柄

グレード10



テラコッタブラウン



ポタリーベージュ

S-CLASS

グレード50



スレート  
ダークグレー



スレート  
ミッドグレー

グレード40



ソイルブラック柄



パールグレー柄



アイデアオーク柄

グレード30



モイストホワイト



フォググレー

グレード30



ダークボルドー



グロッシーホワイト

グレード30



エイジドホワイト柄

グレード20



ナチュラル  
チェスナット柄



ソフトチーク柄

グレード10



テラコッタ  
ブラウン



ポタリーベージュ

新商品

2025年2月発売 Panasonic KITCHEN 新商品のご案内

■カウンター 新柄バリエーション

L-CLASS

グレード2



ミストグレー

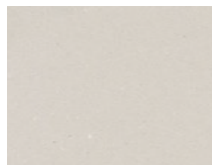

ミストベージュ

S-CLASS

グレード3

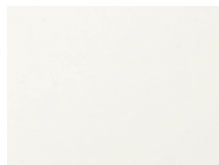

シベックホワイト

グレード2



ミストグレー

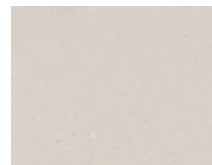

ミストベージュ

V-Style

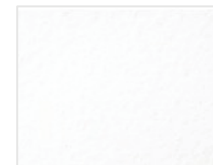

グラニューールホワイト

■シンク 新柄バリエーション

L-CLASS・S-CLASS

ラクするーシンク



ダルベージュ

L-CLASS

ラウンドアクセスシンク



ダルベージュ

L-CLASS・S-CLASS・V-Style

ムーブラックシンク



ミストグレー



ミストベージュ

L-CLASS

スクエアシンク スゴピカ素材(有機ガラス)

スクエアシンクがスコピカ素材になってブラック追加



ホワイト



グレー



ダルベージュ



ブラック



新商品

2025年2月発売 Panasonic KITCHEN 新商品のご案内

■キッチンボード 新柄バリエーション

L-CLASS・S-CLASS・V-Style

6mm厚

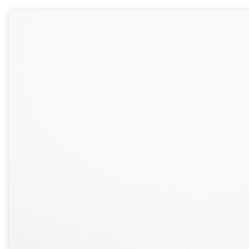

マグネット対応  
ホワイト



テラゾー柄  
ベージュ



シャクダニ石柄  
グレー

3mm厚

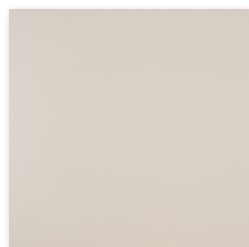

シンプルマット柄  
ベージュ



コンクリート柄  
グレー

マグネット対応キッチンボード



システムキッチン  
7

新商品

2025年2月発売 Panasonic KITCHEN S-CLASS発売のご案内

内容

2025年2月新商品として、下記を発売いたします。

- ①スゴピカ素材カウンター シベックホワイト
- ②スリムカウンター対応
- ③ストッカー部 扉柄化
- ④Ⅱ型アイランド対応
- ⑤フロントオープン食洗 選べるユニットバリエーション
- ⑥収納パーツなしユニット(大割扉)をラインアップ

発売時期

- 新品番の受注開始日:2025年2月21日(金)
- WEBハウズ見積り開始日:2024年12月18日(水)

①スゴピカ素材カウンター シベックホワイト

カウンターグレード3に、スコピカ素材カウンターシベックホワイトを品揃え



②スリムカウンター対応

フラットデザインを際立てるスリムカウンターを展開



■対応柄 グレード3

フリオカウンター

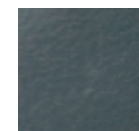

ダークグレー

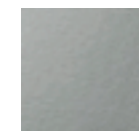

ミドルグレー

スコピカ素材

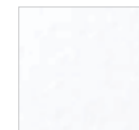

シベックホワイト

③ストッカー部 扉柄化

フロント対面以外の全プランをストッカー扉柄を標準化



フロント対面のみシルバーストッカー仕様



新商品

# 2025年2月発売 Panasonic KITCHEN S-CLASS発売のご案内

## ④ II型アイランド対応

ご希望の多かったII型プランの幅を拡充

### ①シンク側アイランドプラン

対応間口 1546mm~2296mm

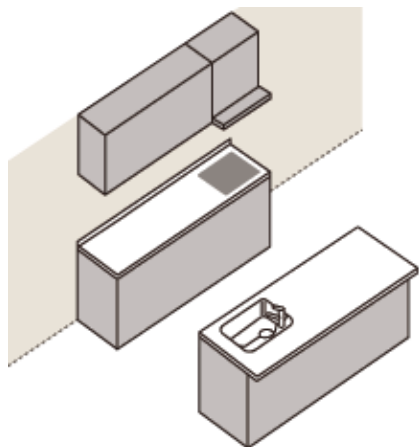

### ②対面側造作腰壁対面プラン、サイド・センターフード対応

### ③カウンター間口調整対応

※対面側フラットカウンターの場合は、オール収納不可

## ⑤フロントオープン食洗 選べるユニットバリエーション



### ハイストッカータイプ

- ・食洗とフロアユニットの間にはフロントオープン食洗用サイド部材(幅20mm)を設置してください。
- ・間口を伸ばせない場合は、1010mmシンク下ユニットをご使用ください。

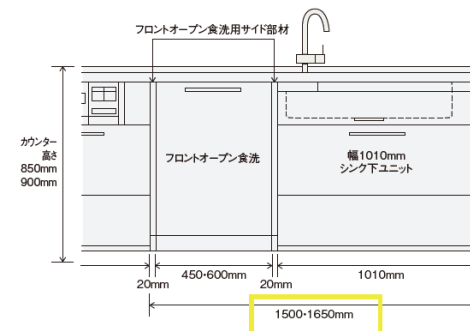

### ロータイプ

- ・L型プラン対応不可。
- ・ロータイプ用に対応していないユニットもあります。

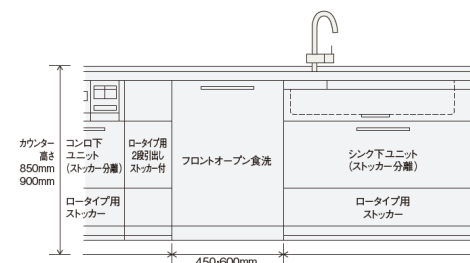

新商品

2025年2月発売 Panasonic KITCHEN S-CLASS発売のご案内

⑥収納パーツなしユニット(大割扉)をラインアップ



上段と中段の扉を1枚に合体し、大割化。  
収納パーツなしでお求めやすい価格を実現。  
シンプルなデザインや、  
収納をアレンジして使いたいお客様にもおすすめ。



①コンロ下

画像はワイドコンロ下用。  
幅600・750コンロ下用は  
現行と同じ扉割で、  
収納パーツなし仕様です。



②調理スペース下

カトラリーなど収納できる  
内引き出しを搭載。



③シンク下

ロック機能なしの包丁差しが付属。



※上記①、②、③の画像はイメージです。ストッカー部は扉柄になります。



仕様変更

パナソニックキッチン Lクラス・Vスタイル  
メラミンカウンターの仕様変更についてのご連絡

Vスタイルのメラミンカウンターを、かぶせ仕様から上乗せ仕様に変更し、カウンターの厚みをスリム化、前面木口を巻き込み仕様からエッジ貼り仕様に変更することで、よりシャープな印象を実現いたします。  
Lクラスは前面エッジ貼り仕様への変更のみとなります。なお、2025年2月発売のSクラスにつきましても同一仕様となります。

変更点

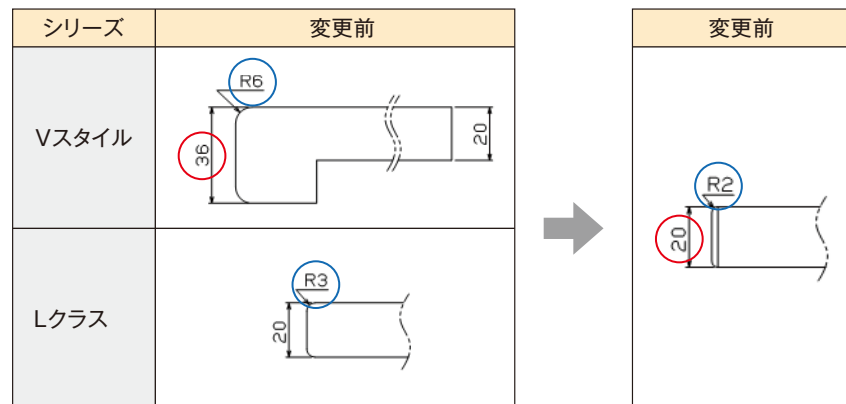

品番

シリーズ	現行品番	新品番	変更内容
Vスタイル	LEZZ****GVXT4 LEZZ****GVET4	LEMW****GMWT LEMW****GMXT	色柄変更、かぶせ仕様 →上載せ仕様※
Lクラス(壁付け)	JUG■****GVWT JUG■****AVWT JUG■****FVWT	JUG■****GMWT JUG■****AMWT JUG■****FMWT	前面巻き込み仕様 →エッジ貼り仕様
Lクラス(ハッチ)	JUG■****HLWT	JUG■****HUWT	前・背面巻き込み仕様 →エッジ貼り仕様

品番の■にはグレードを表すアルファベットが入ります。

※仕様変更に伴い、下部ユニットも変更になりますので、カウンターのみ・フロアユニットのみの入替はできません。  
現行仕様:カウンター下設置用のフロアユニットとの組合せ → 新仕様:ミドル下設置用フロアユニットとの組合せ

価格

今回の仕様変更に伴う希望小売価格の変更はありません。

発売時期

- 新仕様 :2025年2月21日受注開始  
2024年12月18日WEBハウズ提案開始
- 現行仕様:2025年7月末受注終了、8月末出荷終了

仕様変更

パナソニックキッチン Lクラス・Vスタイル  
マルチ・トリプルワイドコンロ用ユニット 仕切り棚セット別品番化のご連絡

内容・目的

マルチワイド・トリプルワイドコンロ用ユニットに付属されておりました仕切り棚セットを別品番設定し、生産と物流の効率化を図ります。

変更点

変更前	変更後
仕切り棚セットはユニット付属(別梱包)	仕切り棚セット別品番化

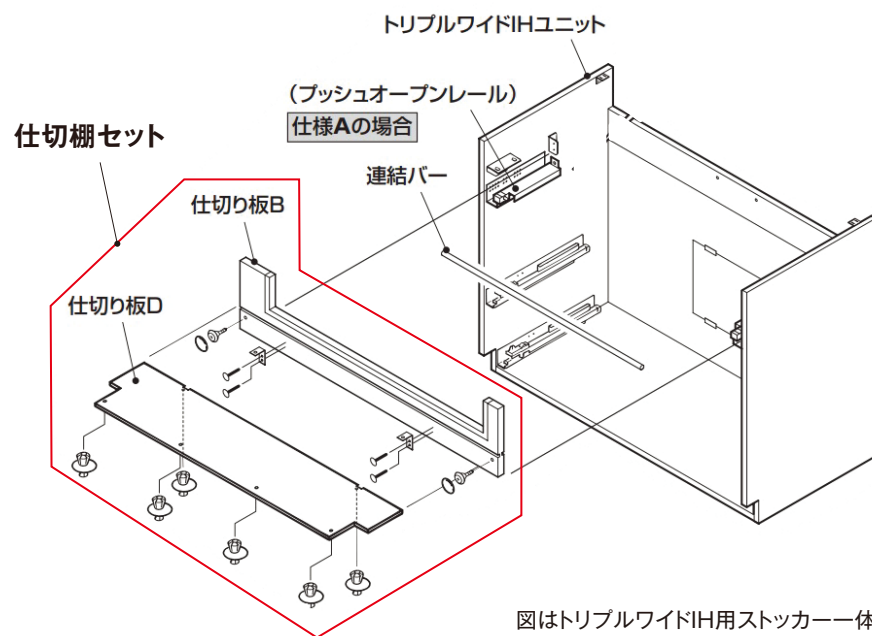

図はトリプルワイドIH用ストックー一体の場合

上図赤枠の仕切り棚セットを別品番化します。コンロ下ユニットの種類に応じた仕切り棚セットを合わせて手配頂けますようお願いいたします。

品番

シリーズ	ユニットタイプ	現行品番	新品番
Lクラス	マルチワイドIH用	品番末尾2	品番末尾3
	トリプルワイドIH用		
	トリプルワイドガス用		
Vスタイル	トリプルワイドIH用	品番末尾4	品番末尾5
	トリプルワイドガス用	品番末尾5	品番末尾6

2025年2月発売のSクラスにつきましては、発売時点より別品番設定となります。

価格

ユニット本体と、別品番の仕切り棚セットを合計した希望小売価格の変更はありません。

発売時期

- 新仕様 :2025年2月21日受注開始  
2024年12月18日WEBハウス提案開始
- 現行仕様:2025年7月末受注終了、8月末出荷終了

仕様変更

パナソニックキッチン Vスタイル  
ハイフロアユニット仕様変更についてのご連絡

内容・目的

パナソニックキッチンVスタイルのハイフロアユニットの高さを、下記の通り変更いたします。Lクラス・2025年2月発売Sクラスを含めた全シリーズを、同一モジュールにすることで提案の解りやすさに繋がります。

変更点

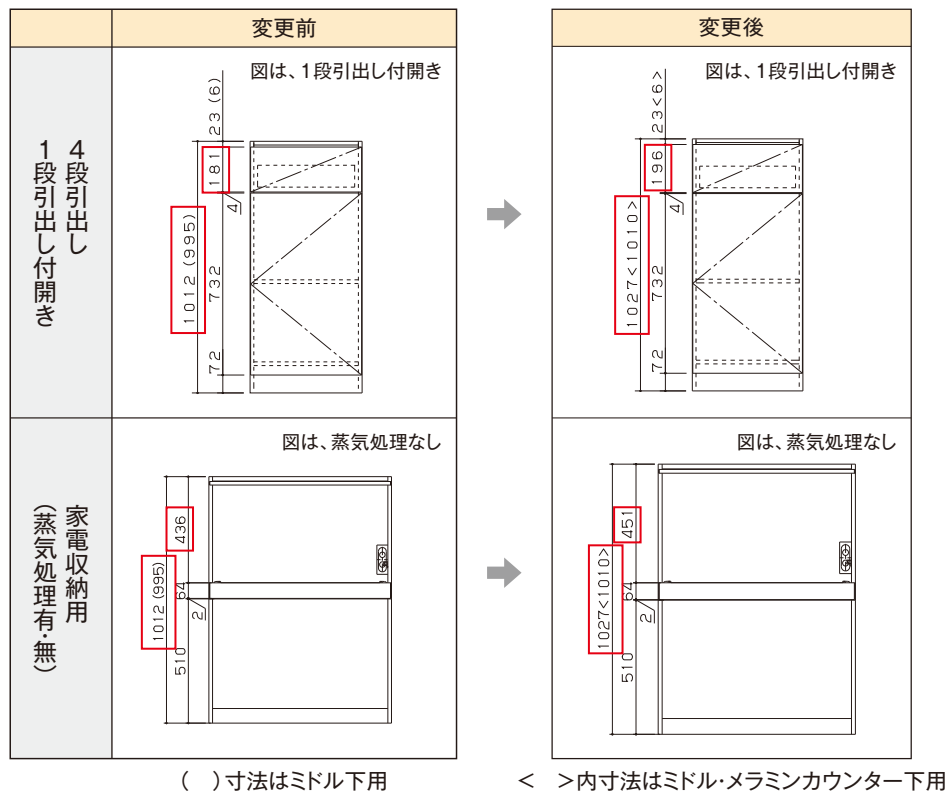

品番

品名	現行品番	新品番
1段引出し付開き	LE□□(K/J)***DFS◆	LE□□(K/J)***DFS◆2
	LE□□(K/J)***DFN◆2	LE□□(K/J)***DFQ◆
4段引出し	LE□□(K/J)***D4ST	LE□□(K/J)***D4ST2
	LE□□(K/J)***D4NT2	LE□□(K/J)***D4QT
家電収納用 蒸気処理なし	LE1ZK***DNST	LE1ZK***DNST2
	LE1ZK***DNQT	LE1ZK***DNQT2
家電収納用 蒸気処理あり	LE1ZK***DMST	LE1ZK***DMST2
	LE1ZK***DMQT	LE1ZK***DMQT2

※品番□□には扉グレード数字、◆には開き勝手(L/R/T)が入ります。

価格

今回の仕様変更に伴う、希望小売価格の変更はありません。

発売時期

- 新仕様 :2025年2月21日受注開始  
2024年12月18日WEBハウズ提案開始
- 現行仕様:2025年7月末受注終了、8月末出荷終了

ご連絡

キッチンボード マグネット対応についてお願い

内容

切断面が露出する場合、品質変化防止の為ジョイナーが必要になります。

■マグネット対応キッチンボードの納め方

- ・入隅部分やカウンター、ウォール、壁など躯体と接する部分 → シーリング
- ・オープン部分 → 見切りジョイナー
- ・継ぎ目(突き合わせ) → 目地用ジョイナー
- ・出隅部分 → 出隅用ジョイナー

■推奨のマグネットについて

市販のマグネットは接する面が平らで大きいシートタイプのマグネットを推奨いたします。接する面が平らでないマグネットや接する面が小さいマグネットは使用状況により保持力が弱くなる場合があります。

[取付参考例]

シーリング処理

目地用ジョイナー

見切り用ジョイナー

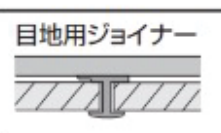
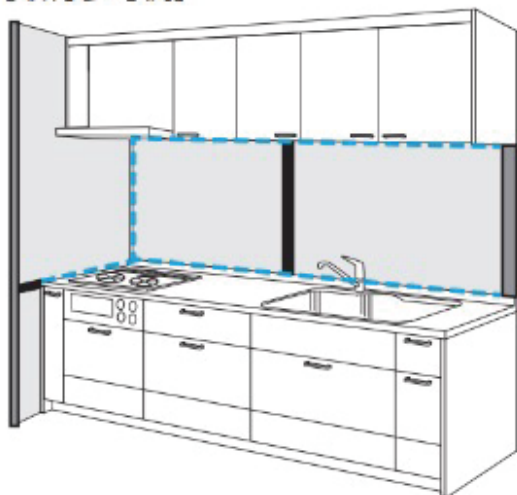

<必ず守ってください>

マグネット対応キッチンボードの加熱機器の近くにマグネット収納物を取り付けないでください。火災のおそれがあります。

可燃物(マグネット収納物)の  
取付禁止範囲

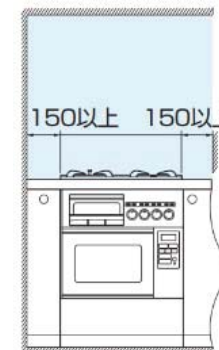
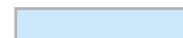



ご連絡

パナソニックキッチン Lクラス・Vスタイル  
WEBハウス セットプラン構成変更のご連絡

目的

パナソニックキッチン Lクラス・Vスタイルの下記プランにおいて、市場の皆様からのご要望に対応し、プラン構成を変更いたします。

内容

■対象シリーズ : パナソニックキッチン Lクラス・Vスタイル ※Sクラスは新シリーズ発売より、本プラン構成となります。

■対象プラン : I型壁付フロア&フードプラン・フラット対面耐力壁プラン

■変更内容



現行世代  
ウォール用  
不燃エンドパネル



2025年2月世代～  
フード用横幕板※

※平型フードには横幕板の設定がありませんので  
エキスパートモードにてウォール用不燃エンド  
パネルを設置してください。

ご注意事項

レンジフードを初期設定で選択されているフードから変更した場合、フード横幕板がクリアされます。フード横幕板も不燃エンドパネルも配置されていない場合は禁則が入ります。レンジフードを変更した場合は、改めて、横幕板を再設定するか、エキスパートモードで不燃のエンドパネルを設置してください。

<禁則>

メッセージを確認してください

フラット対面耐力壁プラン又はI型（フロア&フード）の場合、フードオープン側には横幕板もしくは不燃エンドパネルが必須です。

<オプションタブ⇒フード横幕板で選択可能>

基本仕様	その他仕様	オプション
変更したい項目はクリックして選択画面を開いてください。 <a href="#">その他オプション</a>		
エンドパネル	上幅木(前面)	キッチンボード
選択できません	なし	なし
	なし	なし
米びつ	シンクオプション	タオル掛け
なし	なし	なし
なし	なし	なし
		フード横幕板
		なし
		なし

<必要な位置の横幕板を再設定>

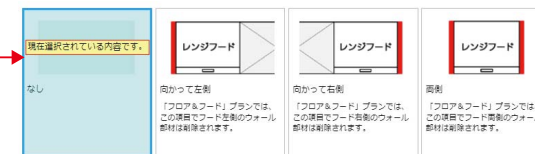

この画面がクローズしている場合は、お手数ですがエキスパートモードのフードプロパティ画面で設定をお願いします。

**ご連絡**      **2025年2月発売 Panasonic KITCHEN 新商品とラクシーナ廃番のご案内**

**内容**

ラクシーナ廃番 2025年7月末受注終了・2025年8月末出荷終了

シリーズ	L-CLASS	S-CLASS	V-style	ラクシーナ
商品				
新商品	2025年2月21日 受注開始予定	2025年2月21日 受注開始予定	2025年2月21日 受注開始予定	シリーズ廃番
廃番品	2025年7月末受注終了 2025年8月末出荷終了	—	2025年7月末受注終了 2025年8月末出荷終了	2025年7月末受注終了 2025年8月末出荷終了

システムキッチン  
16

**受注終了**      **パナソニックキッチン Lクラス**  
**2025年2月新商品発売に伴う受注終了のご連絡**

2025年2月新商品発売に伴い、下記商品を受注終了させていただきます。

項目	名称	生産終了予定品番 2025年7月末受注終了、2025年8月出荷終了	後継品番 2025年2月21日発売	備考	
扉・取っ手	50グレード    ロンド50	P9	—		
	40グレード    ソレア40	CL/CA/CK/CW	—		
		レブハ40	XK/XR	—	
	30グレード	マルカ30	U1/U2/U3	—	
		コラル30	JX/JG/JR/JD	—	
		トリル30	VG	—	
20グレード    アルベ20	TQ/TV	—			
カウンター	人造大理石カウンター	YN/YU/YX	—		
	メラミンカウンター    壁付用	JUG (V/W) ****AVWT/GVWT/FVWT	JUG (V/W) ****AMWT/GMWT/FMWT		
		ハッチ用D683	JUG (V/W) ****QLWT	—	
		ハッチ用D483	JUG (V/W) ****HLWT	JUG (V/W) ****HUWT	幅1853mm以上は後継なし
	人大パネル	JUG**080PGKM (M/S/H)	JUG0**080PJ (K/Q/F)	品番変更のみ	
ゲートパネル	JUG***075 (093) PGS	JUG***075 (093) PGQ	品番変更のみ		
ジョイントセット	JUG67CPQ、JUG67CPG	—			
シンク	シンク本体	スキマレスシンクスクエアタイプ全色柄	新スクエアシンクとしてリニューアル発売		
		ラクするーシンク:ページュ	ラクするーシンク:ダルページュ		
		ラウンドアクセスシンク:ページュ	ラウンドアクセスシンク:ダルページュ		
		スキマレスシンクムーブラックタイプ:カムグレー/ページュ、グレー	ムーブラックシンク:ミストページュ/グレー		
		スキマレスシンクムーブラックタイプ:ビューホワイト	—		
オプション:部材	スクエアタイプ用オプション:39SC*F、39SC1C、39SC4E	新スクエアシンク用としてリニューアル発売	シンクとセットで交換		
	スクエアタイプ用排水部材:49SHAESA/B2	新スクエアシンク用としてリニューアル発売	シンクとセットで交換		
ユニット	マルチ・トリプルワイドIH下用全て	品番末尾2 (仕切棚セット付属)	品番末尾3 (仕切棚セット別品番化)	別途仕切り棚セット必須	
	トリプルワイドガス下用全て	品番末尾2 (仕切棚セット付属)	品番末尾3 (仕切棚セット別品番化)	別途仕切り棚セット必須	
	フロアナノイー搭載食品庫	JUG□ (V/W) 060/075/090PZQT4、RZQT4	—		
		JUGZ (V/W) 090DZQT4、DYQT4	—		
		JUGZ (V/W) 060/075/090PNQT4、RNQT4	—		
	脱臭ユニット	JUGSZDNUA	—		
	家電収納ユニット蒸気処理取付用	JUGZ (U/T/A/B/C) 060/075/090MM (D/5) T◇	JUGZ (U/T/A/B/C) 060/075/090MM (D/5) T3	新蒸気処理対応に変更、幅900右側コンセント:2口⇒1口	
	家電収納ユニット蒸気処理なし	JUGZ (U/T/A/B/C) 090MN (D/5) T◇	JUGZ (U/T/A/B/C) 090MN (D/5) T3	右側コンセント:2口⇒1口	
	フラットイン家電収納	JUGZW060MSDT	JUGZW060MTDT		
蒸気処理機本体	JUG (S/E) 60/75/90JS2	JUG (S/E) 060/075/090JSK	新蒸気処理取付用ユニットとセットで交換が必要		
電動昇降乾燥機	JUG□ (U/T) 090Z (D/F) 7T2	JUG□ (U/T) 090Z (D/F) 7T3			

※品番の□には扉グレードを表す数字、◇には仕様変更履歴を表す数字が入ります。

受注終了

パナソニックキッチン Vスタイル  
2025年2月新商品発売に伴う受注終了のご連絡

2025年2月新商品発売に伴い、下記商品を受注終了させていただきます。

項目	名称	生産終了予定品番 2025年7月末受注終了、2025年8月出荷終了	後継品番 2025年2月21日発売	備考	
扉・取っ手	40グレード VX40	XK/XN/XW	—		
	30グレード	VJ30	JX	—	
		VV30	VG/VX/VQ	—	
		VB30	BR/BL	—	
		VW30	WS	—	
	20グレード	VT20	TQ/TV	—	
		VH20	HM	—	
		VL20	LD/LZ	—	
10グレード	VD10	DV	—		
取っ手	HAA(ピッチ90・210)	HAN(ピッチ90・210)	Sクラスに合わせて、取っ手記号のみ変更します		
カウンター	人造大理石カウンター	AW/AV/AH、XW/XV/XH	—		
	メラミンカウンター	ZZ柄:LEZZ****GVX(E)T4 ※かぶせ仕様	MW柄:LEMW****GMX(W)T ※上載せ仕様	下部ユニットも合わせて交換が必要	
	バックガード対面切欠き用	LE■■■0950YYEL/R	LE■■■9430YYEL/R		
シンク	シンク本体	スキマレスシンクムーブラックタイプ:カームグレー/ベージュ、グレー	ムーブラックシンク:ミストベージュ/グレー		
ユニット	トリプルワイドIH下用全て	品番末尾4(仕切棚セット付属)	品番末尾5(仕切棚セット別品番化)	別途仕切り棚セット必須	
	トリプルワイドガス下用全て	品番末尾5(仕切棚セット付属)	品番末尾6(仕切棚セット別品番化)	別途仕切り棚セット必須	
	家電収納ユニット蒸気処理取付用	LE1ZK***DMQ(S)T	LE1ZK***DMQ(S)T2	新蒸気処理対応、高さ+15mm 幅900右側コンセント2口⇒1口	
	家電収納ユニット蒸気処理なし	LE1ZK***DNQ(S)T	LE1ZK***DNQ(S)T2	高さ+15mm、幅900右側コンセント:2口⇒1口	
	蒸気処理機本体シルバー	LES(75/90)JS2	LES(075/090)JSK	新蒸気処理取付用ユニットとセットで交換が必要	
	ハイフロア1段引出し	LE□□(K/J)***DFN(R/L/T)2	LE□□(K/J)***DFQ(R/L/T)	高さ+15mm	
		LE□□(K/J)***DFS(R/L/T)	LE□□(K/J)***DFS(R/L/T)2	高さ+15mm	
	ハイフロア4段引出し	LE□□(K/J)***D4NT2	LE□□(K/J)***D4QT	高さ+15mm	
LE□□(K/J)***D4ST		LE□□(K/J)***D4ST2	高さ+15mm		
オプション・取付部材	上幅木 扉色	LEOO***PHTF(A/B)3	LEOO***PHTFA、PHTFB2	品番変更のみ	
		シルバー/ブラック	LE2(S/E)180PHTF(A/B)3	LE2(S/E)180PHT(A/B)	品番変更のみ
	目地棒	フロア用	LEOO010/020PBFQ	LEOO010/020PBFQ2	品番変更のみ
		トール用	LEOO010/020PBTC	LEOO010/020PBTC2	品番変更のみ
	フィルター	ハイフロア用	LEOOK015PFDN	LEOOK015PFDN2	高さ+15mm
	コンロ背面化粧部材	LE3WSZFKH	LE3WSZFKHB	品番変更のみ	
	引出しトレイ	LES030KYD、LES300/450KYG	—		

※品番の□□には扉グレードを表す数字、○○には扉柄記号、■■■にはカウンター色柄記号が入ります。

**受注終了**      **パナソニックキッチン Lクラス・Vスタイル、CK品番キッチンボード**  
**2025年2月新商品発売に伴う受注終了のご連絡**

2025年2月新商品発売に伴い、下記商品を受注終了させていただきます。

項目	名称	生産終了予定品番 2025年7月末受注終了、2025年8月出荷終了	後継品番 2025年2月21日発売 ※設備位置などの詳細はカタログ・説明書などをご確認ください。	Lクラス	Vスタイル	CK品番	備考	
水栓	スリムセンサー水栓	◆◆01FPSWTEA(Z)、◆◆01FPSWTEB	◆◆08FPSWDA(Z)、◆◆08FPSWDB	●	●	—		
	フロントセンサー水栓	◆◆08FPSTDA(Z)	◆◆08FPSTDA2(Z)	●	●	—		
	ミントラウンド・スクエアネック水栓	JUG07F(P/E) ANE(Z)、JUG05FPANE(Z)	JUGKM6061(Z) EP	●	—	—		
	ゲースネック水栓	◆◆KM807(Z) PC	JUGKM6061(Z) E5P	●	●	—	Vスタイルは後継品設定なし	
	浄水器一体サラサラワイドホワイト	LE06FWSNEB(Z)	—	—	●	—		
	サラサラワイドホワイト	LE03FWSNE(Z)	—	—	●	—		
	ハンドシャワーシルバー	LEFS325(T) 7	—	—	●	—		
	泡沫吐水白	LE02FRBNA(Z)	—	—	●	—		
加熱機器	IHコンロ	トリプルワイドIH	LES13EB4G3K	—	●	—		
		Wオールメタル	JUGSAN77EK、JUGSAN(77/76) SK	JUGEA1V7EK、JUGSA1V(7/6) SK	●	—	—	
		Sオールメタル	JUGSAN(57/56) SK	JUGSA1M(7/6) SK	●	—	—	
		鉄・ステン3口IH	◆◆SAN(37/36) SK、◆◆SBNF(37/36) SK	JUGSA1T(7/6) SK	●	●	—	Vスタイルは後継品設定なし
			◆◆SBN(37/36) SK	◆◆SC36SK	●	●	—	
			◆◆SK33XSTK	JUGSK33XSTK2	●	●	—	Vスタイルは後継品設定なし
		鉄・ステン2口IH	JUGSXJ26DS(T/E) K	—	●	—	—	
	LESK32ESTK		—	—	●	—		
	LESL32AST、LESL32AS、LEEL32AE		LESL32AST2、LESL32AS2、LEEL32AE2	—	●	—		
	ガスコンロ	トリプルワイドガス	LES2G(R/L) 3(S/H) 3	LEK2G(R/L) 3(S/H) 3	—	●	—	グリルパン付属なし
		ガラストップ両面焼	JUG(S/E) HW31R(7/3)	JU(S/E) HW38R(7/3)	●	—	—	
			JUGSDS(11/10) W(S/H)	JUGSDS(17/16) W(S/H)	●	—	—	
			JUGSDS(13/12) WH、JUGEDS(13/12) WB	JUGSDS(21/20) WH、JUGEDS(21/20) WB	●	—	—	
			◆◆SHW32R(7/3)	◆◆SHW42R(7/3)	●	●	—	Vスタイルは後継品設定なし
			◆◆S31S(6/5) WH	◆◆S31U(6/5) WH	●	●	—	Vスタイルは後継品設定なし
			JUGPD732W(7/6)	JUGSPD743W	●	—	—	
			◆◆(S/E) W32T(7/6) W ※Lクラスはブラックの設定なし	◆◆(S/E) W32V6W	●	●	—	幅750は後継品なし
			◆◆(S/E) G32T3V	◆◆(S/E) G32V3V	●	●	—	Lクラスはブラックの設定なし
ガスオープン	ハーマン製	JUGSDR320E	JUGEDR601F	●	—	—		
	リンナイ製	JUGS62EE1N	JUGSRBR15E	●	—	—		
	オープン用ケコミ	JUGSDR314ENPL(A/B/C)	JUGEDR601F(A/B/C)	●	—	—	新オープンとセット	

※品番の◆◆にはキッチンシリーズを表す記号、Lクラス：JUG、Vスタイル：LE が、入ります。



**受注終了**      **パナソニックキッチン Lクラス・Vスタイル、CK品番キッチンボード**  
**2025年2月新商品発売に伴う受注終了のご連絡**

2025年2月新商品発売に伴い、下記商品を受注終了させていただきます。

項目	名称	生産終了予定品番 2025年7月末受注終了、2025年8月出荷終了	後継品番 2025年2月21日発売 ※設備位置などの詳細はカタログ・説明書などをご確認ください。	Lクラス	Vスタイル	CK品番	備考
レンジフード	梁対応スリムフード	フード本体・関連部材全て	—	—	●	—	
	スマートフード換気運動あり	LES43CHWZ (2/3) M (L/R)、LES45CHWZ (2/3) M (L/R)	—	—	●	—	
	スタイリッシュサイド・センターフードS	フード本体・関連部材全て	HVRサイド・センターフード	●	—	—	
	薄型フード用上幕板	◆◆S60/75/90ABAP5 (木製)	◆◆S02AHPM*** (銅板製)	●	●	—	
	フード用リモコン	JUGRM006F	—	●	—	—	
食器洗い 乾燥機	深型フルオートオープン	JUGS45KD9A2	—	●	—	—	
	深型上面操作	LES45MD9W2	—	—	●	—	
	浅型パネルタイプ	LES45VS9S	—	—	●	—	
キッチン ボード	6mm	WS/MW	—	●	—	●	
		SF	—	●	●	●	
	3mm	HW/TA/JF	—	●	●	●	
	窓用ジョイナー	6mm用・3mm用全色	—	●	●	●	
	窓カウンター	全柄	—	●	●	●	
	キッチンボード用刃物	CKBW1	—	—	●		

※品番の◆◆にはキッチンシリーズを表す記号、Lクラス：JUG、Vスタイル：LE が、入ります。

お詫びと訂正

「パナソニック バスルーム オフローラ (第1版)」カタログの誤記 お詫びと訂正についてのご連絡

この度、2024年12月発行の「パナソニック バスルーム オフローラ (第1版)」カタログにおきまして、記載内容に一部誤りがございました。謹んでお詫び申し上げますとともに、訂正させていただきます。

P.85 誤

■適合シャワーヘッド・ホース

	スゴピカ水栓 (スクエア)	メタル水栓(スクエア) メタル水栓(スクエア・ さっとキレイ仕様)	ライン水栓(吐水パイプなし)		フラットフェイス水栓		兼用デッキ水栓	ライン水栓 (兼用水栓・ 吐水パイプあり)
			ホワイト	メタル	樹脂ハンドル	メタルハンドル		
W水流シャワー(メタル)+シルバーホース	○	○	×	○	○	○	○	○
W水流シャワー(メタルワンタッチ)+シルバーホース	○	○	×	○	○	○	○	○
W水流シャワー(ホワイト)+ホワイトホース	○※1	×	○	×	○※1	×	×	×
メタルシャワーヘッド+シルバーホース	×	×	×	○	×	×	×	○
ホワイトシャワーヘッド+ホワイトホース	×	×	○	×	×	×	×	×
ビームシャワー(メタル)+シルバーホース	○	○	×	×	○	○	×	×
ビームシャワー(メタルワンタッチ)+シルバーホース	○	○	×	×	○	○	×	×
ビームシャワー(ブラック)+ブラックホース	○※2	×	×	×	○※2	×	×	×

P.85 正

■適合シャワーヘッド・ホース

	スゴピカ水栓 (スクエア)	メタル水栓(スクエア) メタル水栓(スクエア・ さっとキレイ仕様)	ライン水栓(吐水パイプなし)		フラットフェイス水栓		兼用デッキ水栓	ライン水栓 (兼用水栓・ 吐水パイプあり)
			ホワイト	メタル	樹脂ハンドル	メタルハンドル		
W水流シャワー(メタル)+シルバーホース	○	○	×	○	○	○	○	○
W水流シャワー(メタルワンタッチ)+シルバーホース	○	○	×	○	○	○	○	○
W水流シャワー(ホワイト)+ホワイトホース	○※1	×	○	×	○※1	×	○	×
メタルシャワーヘッド+シルバーホース	×	×	×	○	×	×	×	○
ホワイトシャワーヘッド+ホワイトホース	×	×	○	×	×	×	×	×
ビームシャワー(メタル)+シルバーホース	○	○	×	×	○	○	×	×
ビームシャワー(メタルワンタッチ)+シルバーホース	○	○	×	×	○	○	×	×
ビームシャワー(ブラック)+ブラックホース	○※2	×	×	×	○※2	×	×	×

お詫びと訂正

「パナソニック バスルーム オフローラ 設計資料編(第1版)」カタログの誤記 お詫びと訂正についてのご連絡

この度、2024年12月発行の「パナソニック バスルーム オフローラ 設計資料編(第1版)」カタログにおきまして、記載内容に一部誤りがございました。謹んでお詫び申し上げますとともに、訂正させていただきます。

P.69 誤

洗い場側水栓

■スゴピカ水栓(スクエア)

●標準仕様

一般地用

⑥ GTD9PK11MK□R(L)

④⑥ GTD9PK11SK□R(L) ※1

⑥ GTD9PK11WKWR(L) ※2

④⑥ GTD9PK11AK□R(L) ※3

④⑥ GTD9PK11BCKR(L) ※4

④⑥ GTD9PK11CK□R(L) ※5

寒冷地用

⑥ GTD9PK11ZMK□R(L)

④⑥ GTD9PK11ZSK□R(L) ※1

⑥ GTD9PK11ZWKWR(L) ※2

④⑥ GTD9PK11ZAK□R(L) ※3

④⑥ GTD9PK11ZBCKR(L) ※4

④⑥ GTD9PK11ZCK□R(L) ※5

■メタル水栓(スクエア)

一般地用

⑥ GTD9PK21MKMR(L)

④⑥ GTD9PK21SKMR(L) ※1

④⑥ GTD9PK21AKMR(L) ※3

④⑥ GTD9PK21CKMR(L) ※5

寒冷地用

⑥ GTD9PK21ZMKMR(L)

④⑥ GTD9PK21ZSKMR(L) ※1

④⑥ GTD9PK21ZAKMR(L) ※3

④⑥ GTD9PK21ZCKMR(L) ※5

■メタル水栓(スクエア・ささっとキレイ仕様)

一般地用

⑥ GTD9PK22MKMR(L)

④⑥ GTD9PK22SKMR(L) ※1

④⑥ GTD9PK22AKMR(L) ※3

④⑥ GTD9PK22CKMR(L) ※5

寒冷地用

⑥ GTD9PK22ZMKMR(L)

④⑥ GTD9PK22ZSKMR(L) ※1

④⑥ GTD9PK22ZAKMR(L) ※3

④⑥ GTD9PK22ZCKMR(L) ※5

- ※1 W水流シャワー(メタルワンタッチ)・シルバーホース付き品番です。
- ※2 W水流シャワー(ホワイト)・シルバーホース付き品番です。
- ※3 ビームシャワー(メタル)・シルバーホース付き品番です。
- ※4 ビームシャワー(ブラック)・ブラックホース付き品番です。
- ※5 ビームシャワー(メタルワンタッチ)・シルバーホース付き品番です。

P.69 正

洗い場側水栓

■スゴピカ水栓(スクエア)

●標準仕様

一般地用

⑥ GTD9PK11MK□R(L)

④⑥ GTD9PK11SK□R(L) ※1

⑥ GTD9PK11WYWR(L) ※2

④⑥ GTD9PK11AK□R(L) ※3

④⑥ GTD9PK11BCKR(L) ※4

④⑥ GTD9PK11CK□R(L) ※5

寒冷地用

⑥ GTD9PK11ZMK□R(L)

④⑥ GTD9PK11ZSK□R(L) ※1

⑥ GTD9PK11ZYWR(L) ※2

④⑥ GTD9PK11ZAK□R(L) ※3

④⑥ GTD9PK11ZBCKR(L) ※4

④⑥ GTD9PK11ZCK□R(L) ※5

■メタル水栓(スクエア)

一般地用

⑥ GTD9PK21MKMR(L)

④⑥ GTD9PK21SKMR(L) ※1

⑥ GTD9PK21AKMR(L) ※3

④⑥ GTD9PK21CKMR(L) ※5

寒冷地用

⑥ GTD9PK21ZMKMR(L)

④⑥ GTD9PK21ZSKMR(L) ※1

⑥ GTD9PK21ZAKMR(L) ※3

④⑥ GTD9PK21ZCKMR(L) ※5

■メタル水栓(スクエア・ささっとキレイ仕様)

一般地用

⑥ GTD9PK22MKMR(L)

④⑥ GTD9PK22SKMR(L) ※1

⑥ GTD9PK22AKMR(L) ※3

④⑥ GTD9PK22CKMR(L) ※5

寒冷地用

⑥ GTD9PK22ZMKMR(L)

④⑥ GTD9PK22ZSKMR(L) ※1

⑥ GTD9PK22ZAKMR(L) ※3

④⑥ GTD9PK22ZCKMR(L) ※5

- ※1 W水流シャワー(メタルワンタッチ)・シルバーホース付き品番です。
- ※2 W水流シャワー(ホワイト)・ホワイトホース付き品番です。
- ※3 ビームシャワー(メタル)・シルバーホース付き品番です。
- ※4 ビームシャワー(ブラック)・ブラックホース付き品番です。
- ※5 ビームシャワー(メタルワンタッチ)・シルバーホース付き品番です。

この度、2024年12月発行の「パナソニック バスルーム オフローラ 設計資料編(第1版)」カタログにおきまして、記載内容に一部誤りがございました。謹んでお詫び申し上げますとともに、訂正させていただきます。

**P.70 ■フラットフェイス水栓**

誤

●ホワイトハンドル仕様

一般地用	寒冷地用
⑥ GTD9PK7GWR(L)MKN	⑥ GTD9PK7ZWR(L)MKN
①⑥ GTD9PK7GWR(L)SK3 ※1	①⑥ GTD9PK7ZWR(L)SK3 ※1
⑥ GTD9PK7GWR(L)WKN ※2	⑥ GTD9PK7ZWR(L)WKN ※2
④⑥ GTD9PK7GWR(L)AK3 ※3	④⑥ GTD9PK7ZWR(L)AK3 ※3
①⑥ GTD9PK7GWR(L)CK3 ※5	①⑥ GTD9PK7ZWR(L)CK3 ※5

●ブラックハンドル仕様

一般地用	寒冷地用
⑥ GTD9PK7GKR(L)MKN	⑥ GTD9PK7ZKR(L)MKN
①⑥ GTD9PK7GKR(L)SK3 ※1	①⑥ GTD9PK7ZKR(L)SK3 ※1
⑥ GTD9PK7GKR(L)AK3 ※2	⑥ GTD9PK7ZKR(L)AK3 ※2
④⑥ GTD9PK7GKR(L)BM2 ※4	④⑥ GTD9PK7ZKR(L)BM2 ※4
①⑥ GTD9PK7GKR(L)CK3 ※5	①⑥ GTD9PK7ZKR(L)CK3 ※5

●メタルハンドル仕様

一般地用	寒冷地用
⑥ GTD9PK7G□R(L)MKN	⑥ GTD9PK7Z□R(L)MKN
①⑥ GTD9PK7G□R(L)SK3 ※1	①⑥ GTD9PK7Z□R(L)SK3 ※1
④⑥ GTD9PK7G□R(L)AK3 ※3	④⑥ GTD9PK7Z□R(L)AK3 ※3
①⑥ GTD9PK7G□R(L)CK3 ※5	①⑥ GTD9PK7Z□R(L)CK3 ※5

**■ライン水栓**

●吐水パイプなし

一般地用	寒冷地用
⑥ GTD9PK412KM	⑥ GTD9PK41Z2KM
⑥ GTD9PK411YW	⑥ GTD9PK41Z1YW
⑥ GTD9PK41MKM	⑥ GTD9PK41ZMKM
①⑥ GTD9PK41SKM ※1	①⑥ GTD9PK41ZSKM ※1
⑥ GTD9PK41WYW ※2	⑥ GTD9PK41ZWYW ※2

●吐水パイプあり

一般地用	寒冷地用
⑥ GTD9PK412KM2	⑥ GTD9PK41Z2KM2
①⑥ GTD9PK41MKM2 ※1	①⑥ GTD9PK41ZMKM2 ※1
①⑥ GTD9PK41SKM2 ※5	①⑥ GTD9PK41ZSKM2 ※5

- ※1 <sup>ダブル</sup> W水流シャワー(メタルワンタッチ)・シルバーホース付き品番です。
- ※2 <sup>ダブル</sup> W水流シャワー(ホワイト)・シルバーホース付き品番です。
- ※3 ビームシャワー(メタル)・シルバーホース付き品番です。
- ※4 ビームシャワー(ブラック)・ブラックホース付き品番です
- ※5 ビームシャワー(メタルワンタッチ)・シルバーホース付き品番です。

**P.70 ■フラットフェイス水栓**

正

●ホワイトハンドル仕様

一般地用	寒冷地用
⑥ GTD9PK7GWR(L)MKN	⑥ GTD9PK7ZWR(L)MKN
①⑥ GTD9PK7GWR(L)SK3 ※1	①⑥ GTD9PK7ZWR(L)SK3 ※1
⑥ GTD9PK7GWR(L)WAN ※2	⑥ GTD9PK7ZWR(L)WAN ※2
⑥ GTD9PK7GWR(L)AK3 ※3	⑥ GTD9PK7ZWR(L)AK3 ※3
①⑥ GTD9PK7GWR(L)CK3 ※5	①⑥ GTD9PK7ZWR(L)CK3 ※5

●ブラックハンドル仕様

一般地用	寒冷地用
⑥ GTD9PK7GKR(L)MKN	⑥ GTD9PK7ZKR(L)MKN
①⑥ GTD9PK7GKR(L)SK3 ※1	①⑥ GTD9PK7ZKR(L)SK3 ※1
⑥ GTD9PK7GKR(L)AK3 ※3	⑥ GTD9PK7ZKR(L)AK3 ※3
⑥ GTD9PK7GKR(L)BM2 ※4	⑥ GTD9PK7ZKR(L)BM2 ※4
①⑥ GTD9PK7GKR(L)CK3 ※5	①⑥ GTD9PK7ZKR(L)CK3 ※5

●メタルハンドル仕様

一般地用	寒冷地用
⑥ GTD9PK7G□R(L)MKN	⑥ GTD9PK7Z□R(L)MKN
①⑥ GTD9PK7G□R(L)SK3 ※1	①⑥ GTD9PK7Z□R(L)SK3 ※1
⑥ GTD9PK7G□R(L)AK3 ※3	⑥ GTD9PK7Z□R(L)AK3 ※3
①⑥ GTD9PK7G□R(L)CK3 ※5	①⑥ GTD9PK7Z□R(L)CK3 ※5

**■ライン水栓**

●吐水パイプなし

一般地用	寒冷地用
⑥ GTD9PK412KM ※6	⑥ GTD9PK41Z2KM ※6
⑥ GTD9PK411YW ※7	⑥ GTD9PK41Z1YW ※7
⑥ GTD9PK41MKM	⑥ GTD9PK41ZMKM
①⑥ GTD9PK41SKM ※1	①⑥ GTD9PK41ZSKM ※1
⑥ GTD9PK41WYW ※2	⑥ GTD9PK41ZWYW ※2

●吐水パイプあり

一般地用	寒冷地用
⑥ GTD9PK412KM2 ※6	⑥ GTD9PK41Z2KM2 ※6
⑥ GTD9PK41MKM2	⑥ GTD9PK41ZMKM2
①⑥ GTD9PK41SKM2 ※1	①⑥ GTD9PK41ZSKM2 ※1

- ※1 <sup>ダブル</sup> W水流シャワー(メタルワンタッチ)・シルバーホース付き品番です。
- ※2 <sup>ダブル</sup> W水流シャワー(ホワイト)・ホワイトホース付き品番です。
- ※3 ビームシャワー(メタル)・シルバーホース付き品番です。
- ※4 ビームシャワー(ブラック)・ブラックホース付き品番です
- ※5 ビームシャワー(メタルワンタッチ)・シルバーホース付き品番です。

- ※6 メタルシャワーヘッド・シルバーホース付き品番です。
- ※7 ホワイトシャワーヘッド・ホワイトホース付き品番です。

この度、2024年12月発行の「パナソニック バスルーム オフローラ 設計資料編(第1版)」カタログにおきまして、記載内容に一部誤りがございました。謹んでお詫び申し上げますとともに、訂正させていただきます。

P.71 誤

兼用水栓

兼用デッキ水栓

一般地用	寒冷地用
Ⓔ GTD9VKLG13X1N	Ⓔ GTD9VKLZ13X1N
Ⓔ GTD9VKLG13N1N	Ⓔ GTD9VKLZ13N1N
ⒶⒺ GTD9VKLG13T14 ※1	ⒶⒺ GTD9VKLZ13T14 ※1

※1 <sup>ダブル</sup> W 水流シャワーヘッド(メタルワンタッチ)付き品番です。

P.71 正

兼用水栓

兼用デッキ水栓

一般地用	寒冷地用
Ⓔ GTD9VDLG13X2N ※2	Ⓔ GTD9VDLZ13X2N ※2
Ⓔ GTD9VDLG13N1N	Ⓔ GTD9VDLZ13N1N
ⒶⒺ GTD9VDLG13T14 ※1	ⒶⒺ GTD9VDLZ13T14 ※1

※1 <sup>ダブル</sup> W 水流シャワーヘッド(メタルワンタッチ)・シルバーホース付き品番です。  
 ※2 <sup>ダブル</sup> W 水流シャワー(ホワイト)・ホワイトホース付き品番です。



お詫びと訂正

「パナソニック バスルーム ビバス 設計資料編(第1版)」カタログの誤記 お詫びと訂正についてのご連絡

この度、2024年12月発行の「パナソニック バスルーム ビバス 設計資料編(第1版)」カタログにおきまして、記載内容に一部誤りがございました。謹んでお詫び申し上げますとともに、訂正させていただきます。

誤

洗い場側水栓

■スゴピカセルフ水栓

- ⑥ GKH9PU32MLT
- ①⑥ GKH9PU32SLT ※1
- ①⑥ GKH9PU32ALT ※2
- ①⑥ GKH9PU32CLT ※4

■スゴピカ水栓(スクエア)

- |                       |                        |
|-----------------------|------------------------|
| 一般地用                  | 寒冷地用                   |
| ⑥ GKH9PK11MK□R(L)     | ⑥ GKH9PK11ZMK□R(L)     |
| ①⑥ GKH9PK11SK□R(L) ※1 | ①⑥ GKH9PK11ZSK□R(L) ※1 |
| ①⑥ GKH9PK11AK□R(L) ※2 | ①⑥ GKH9PK11ZAK□R(L) ※2 |
| ①⑥ GKH9PK11BCKR(L) ※3 | ①⑥ GKH9PK11ZBCKR(L) ※3 |
| ⑥ GKH9PK11CK□R(L) ※4  | ⑥ GKH9PK11ZCK□R(L) ※4  |

■メタル水栓(スクエア)

- |                       |                        |
|-----------------------|------------------------|
| 一般地用                  | 寒冷地用                   |
| ⑥ GKH9PK21MKMR(L)     | ⑥ GKH9PK21ZMKMR(L)     |
| ①⑥ GKH9PK21SKMR(L) ※1 | ①⑥ GKH9PK21ZSKMR(L) ※1 |
| ①⑥ GKH9PK21AKMR(L) ※2 | ①⑥ GKH9PK21ZAKMR(L) ※2 |
| ①⑥ GKH9PK21CKMR(L) ※4 | ①⑥ GKH9PK21ZCKMR(L) ※4 |

■メタル水栓(スクエア・ささっとキレイ仕様)

- |                       |                        |
|-----------------------|------------------------|
| 一般地用                  | 寒冷地用                   |
| ⑥ GKH9PK22MKMR(L)     | ⑥ GKH9PK22ZMKMR(L)     |
| ①⑥ GKH9PK22SKMR(L) ※1 | ①⑥ GKH9PK22ZSKMR(L) ※1 |
| ①⑥ GKH9PK22AKMR(L) ※2 | ①⑥ GKH9PK22ZAKMR(L) ※2 |
| ①⑥ GKH9PK22CKMR(L) ※4 | ①⑥ GKH9PK22ZCKMR(L) ※4 |

■フラットフェイス水栓

- |                        |                        |
|------------------------|------------------------|
| 一般地用                   | 寒冷地用                   |
| ⑥ GKH9PK7G□R(L)MKN     | ⑥ GKH9PK7Z□R(L)MKN     |
| ①⑥ GKH9PK7G□R(L)SK3 ※1 | ①⑥ GKH9PK7Z□R(L)SK3 ※1 |
| ①⑥ GKH9PK7G□R(L)AK3 ※2 | ①⑥ GKH9PK7Z□R(L)AK3 ※2 |
| ①⑥ GKH9PK7G□R(L)CK3 ※4 | ①⑥ GKH9PK7Z□R(L)CK3 ※4 |

P.121

正

洗い場側水栓

■スゴピカセルフ水栓

- ⑥ GKH9PU32MLT
- ①⑥ GKH9PU32SLT ※1
- ① GKH9PU32ALT ※2
- ①⑥ GKH9PU32CLT ※4

■スゴピカ水栓(スクエア)

- |                       |                        |
|-----------------------|------------------------|
| 一般地用                  | 寒冷地用                   |
| ⑥ GKH9PK11MK□R(L)     | ⑥ GKH9PK11ZMK□R(L)     |
| ①⑥ GKH9PK11SK□R(L) ※1 | ①⑥ GKH9PK11ZSK□R(L) ※1 |
| ① GKH9PK11AK□R(L) ※2  | ① GKH9PK11ZAK□R(L) ※2  |
| ① GKH9PK11BCKR(L) ※3  | ① GKH9PK11ZBCKR(L) ※3  |
| ⑥ GKH9PK11CK□R(L) ※4  | ⑥ GKH9PK11ZCK□R(L) ※4  |

■メタル水栓(スクエア)

- |                       |                        |
|-----------------------|------------------------|
| 一般地用                  | 寒冷地用                   |
| ⑥ GKH9PK21MKMR(L)     | ⑥ GKH9PK21ZMKMR(L)     |
| ①⑥ GKH9PK21SKMR(L) ※1 | ①⑥ GKH9PK21ZSKMR(L) ※1 |
| ① GKH9PK21AKMR(L) ※2  | ① GKH9PK21ZAKMR(L) ※2  |
| ①⑥ GKH9PK21CKMR(L) ※4 | ①⑥ GKH9PK21ZCKMR(L) ※4 |

■メタル水栓(スクエア・ささっとキレイ仕様)

- |                       |                        |
|-----------------------|------------------------|
| 一般地用                  | 寒冷地用                   |
| ⑥ GKH9PK22MKMR(L)     | ⑥ GKH9PK22ZMKMR(L)     |
| ①⑥ GKH9PK22SKMR(L) ※1 | ①⑥ GKH9PK22ZSKMR(L) ※1 |
| ① GKH9PK22AKMR(L) ※2  | ① GKH9PK22ZAKMR(L) ※2  |
| ①⑥ GKH9PK22CKMR(L) ※4 | ①⑥ GKH9PK22ZCKMR(L) ※4 |

■フラットフェイス水栓

- |                        |                        |
|------------------------|------------------------|
| 一般地用                   | 寒冷地用                   |
| ⑥ GKH9PK7G□R(L)MKN     | ⑥ GKH9PK7Z□R(L)MKN     |
| ①⑥ GKH9PK7G□R(L)SK3 ※1 | ①⑥ GKH9PK7Z□R(L)SK3 ※1 |
| ① GKH9PK7G□R(L)AK3 ※2  | ① GKH9PK7Z□R(L)AK3 ※2  |
| ①⑥ GKH9PK7G□R(L)CK3 ※4 | ①⑥ GKH9PK7Z□R(L)CK3 ※4 |

P.122

P.121

P.122

お詫びと訂正

ハウジング商品連絡 2024年12月度カタログ記載内容の誤りに関する訂正とお詫び

内容

ハウジング商品連絡 2024年12月度に掲載の洗面アイテム受注終了のご連絡におきまして、記載内容の一部誤りがございました。慎んでお詫び申し上げますとともに、訂正させていただきます。

受注終了

ラシス 美ルックツインラインLED両開き3面鏡(ミラくるミラー)W1000/W1200 受注終了のご連絡  
 アクセサリーミラー 角型(大) 受注終了のご連絡

内容

ラシス 美ルックツインラインLED両開き3面鏡(ミラくるミラー)W1000/W1200を、販売僅少のため廃番とさせていただきます。後継品はございません。W750/W900については販売継続いたします。ご関係者の方々にご連絡のほど、何卒よろしくお願いいたします。

内容

アクセサリーミラー 角型(大)について、販売僅少のため廃番とさせていただきます。後継品はございません。ご関係者の方々にご連絡のほど、何卒よろしくお願いいたします。

品番・価格

サイズ・種類	人造大理石一体型カウンター用			スゴビカー一体型カウンター用			
	品番	価格(税込)	価格(税抜)	品番	価格(税込)	価格(税抜)	
1000	組合せ品番	XGLM100M5	246,730円	224,300円	XGLM100M5G	246,730円	224,300円
	単品品番	GLM100M5	225,610円	205,100円	GLM100M5	225,610円	205,100円
		GLM100MMP	21,120円	19,200円	GLM100MGP	21,120円	19,200円
		GLM120M5	264,440円	240,400円	XGLM120M5G	264,440円	240,400円
1200	組合せ品番	XGLM120M5	243,320円	221,200円	GLM120M5	243,320円	221,200円
	単品品番	GLM120M5	243,320円	221,200円	GLM120M5	243,320円	221,200円
		GLM120MMP	21,120円	19,200円	GLM120MGP	21,120円	19,200円

品番・価格

アクセサリーミラー 角型(大)



(サイズ: 650×800)

品番: GLM10MA  
 価格: 44,330円(税抜 40,300円)

スケジュール

2025年5月末 受注終了予定  
 2025年6月末 生産終了予定

スケジュール

2025年5月末 受注終了予定  
 2025年6月末 生産終了予定

【誤】2025年5月末 受注終了予定  
 2025年6月末 生産終了予定  
 ↓  
 【正】2025年6月末 受注終了予定  
 2025年7月末 生産終了予定

仕様変更

アラウーノ専用手洗い連動水栓 給水ホース仕様変更について

アラウーノ専用手洗い連動水栓について、部材の仕入先変更により給水ホースの仕様を変更いたします。

変更点

ホース表面部の凹凸がなくなり、ツヤのある外観になります。性能・品質に変更はありません。



仕様切替時期

2025年2月頃生産分より順次切り替え

対象品番

アラウーノ専用手洗い 連動水栓  
キャビネットタイプ/背面タイプ/カウンタータイプ/コーナータイプ

手洗い種類	部材名	品番	価格(税抜)
キャビネットタイプ	連動水栓用給水ホース 2.76m	CHA7R01E	6,000円
	連動水栓用給水ホース 3.56m	CHA7R02E	11,900円
背面タイプ	連動水栓 据置き型	GHA8T2EH	52,400円
	連動水栓 フロート型	GHA8T2EY	52,400円
カウンタータイプ	連動水栓用給水ホース 1.8m	CHA110TF01E	6,000円
		CHA110TF01EY	—
	連動水栓用給水ホース 2.6m	CHA110TF02E	11,900円
		CHA110TF02EY	—
コーナータイプ	連動水栓用給水ホース 0.9m	CHA110T01E	3,600円
		CHA110T01EY	—
	連動水栓用給水ホース 1.7m	CHA110T02E	9,500円
		CHA110T02EY	—

この仕様変更に伴う品番・価格に変更はありません。

ご連絡

アラウーノS160シリーズ「取扱説明書」一部WEB化のご連絡

内容

アラウーノS160シリーズの取扱説明書を一部WEB化し、ユーザーの利便性向上とペーパーレス化によるCO<sub>2</sub>排出削減で環境への配慮にも貢献します。安全上必要な事項やアラウーノ特有の操作などは残し、使い方や設定について一部WEB化を実施します。

※非住宅向け・海外向けは対象外となります

スケジュール

2025年2月生産分より切替え予定

**旧** 紙面の取扱説明書に全ての情報を記載

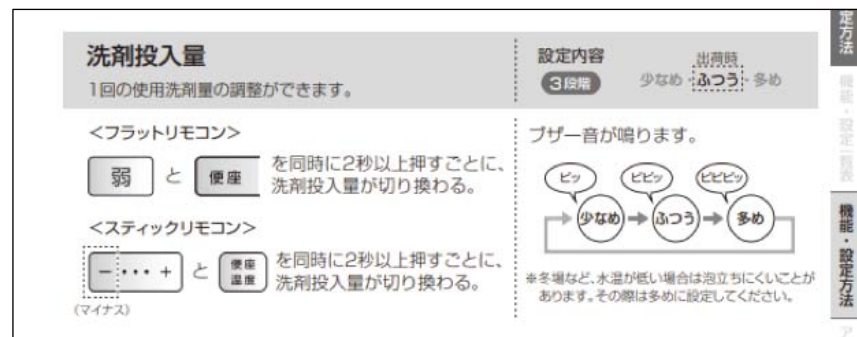

**新** WEBページを活用し、ユーザーの利便性向上・ペーパーレス化を実施

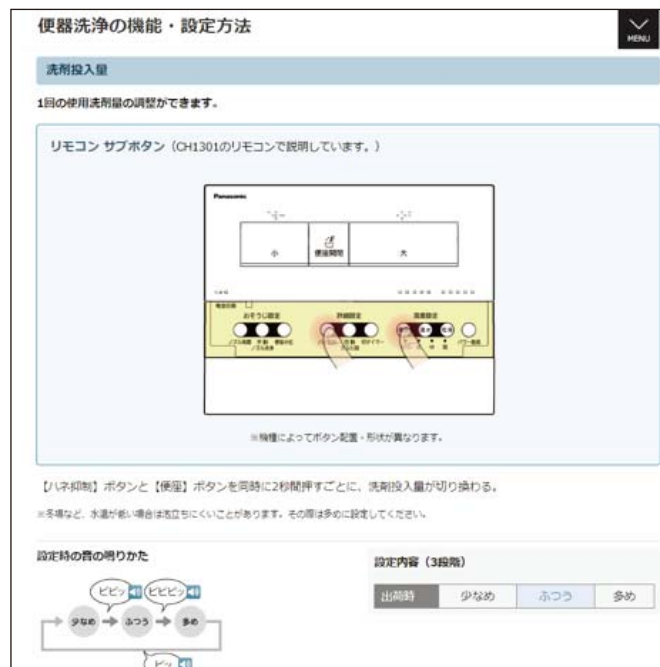

※同梱の説明書で操作自体は可能ですが、補足説明などがWEBページのみの掲載となります。



新商品

2025年2月発売予定 建材新商品についてのご案内

平素は建材商品のご拡売にご高配を賜り厚く御礼申し上げます。さて、2025年2月3日発売予定の新商品についてご案内いたします。何卒、ご関係者の方々にご連絡のほど、よろしくお願いいたします。

2025年2月3日発売予定

2025年2月 内装ドア・収納用建具

内装ドア・収納用建具

和室リフォーム(引戸・折れ戸)

和室から洋室へ手軽にリフォームできる  
引戸・折れ戸を新発売

壊さず  
新しく

解体の必要がないため、  
短期間で住みながらリフォーム可能

既存の鴨居や敷居をそのまま活かして、和室のふすまや  
押入れをリフォームできる引戸・折れ戸です。  
開口部の解体が不要。短期間の工事が可能です。



ふすまとクローゼット折れ戸をラインアップ。リビングのドアと同柄でコーディネートできます

和室リフォーム引戸 FU-SMART フスマート

和室をスマートに模様替え、敷居と鴨居を残したまま、ふすまを変えられます。



和室リフォーム折れ戸

和室の押入れをクローゼットへ、簡単にリフォームできます。



和室リフォーム(引戸・折れ戸)なら、  
今までのリフォームのように  
枠ごと解体するリフォームよりも  
コストと工事日数を削減できます

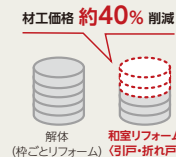

※和室入口(L字2枚+1枚)+押入れにおいて、従来の枠ごと解体リフォームと新商品の和室リフォーム(引戸・折れ戸)を使用した枠残リフォームの比較です。  
(リフォーム店舗3社 見積りの平均値を記載)

【デザイン】 【引手】



和室リフォーム引戸 FU-SMART フスマート			
■対応納まり一覧	左右共通	右勝手(R)	左勝手(L)
1期 片引き	◎	—	—
1期 引違い	◎	—	—
1.5期 2枚片引き	—	◎	◎
1.5期 2枚引違い	—	◎	◎
2期 2枚片引き	◎	—	—
2期 2枚引違い	◎	—	—
天検用 引違い	◎	—	—

和室リフォーム折れ戸	
■対応サイズ(◎オーダー)	
幅 対応範囲	枠内幅 1071~1770mm
高さ 対応範囲	枠内高 1786~2076mm

【色柄ラインアップ】



和室リフォーム プラン例のご紹介

プラン01

子育てしやすいモダンな和室



プラン02

仕事や趣味に没頭できるプライベート空間





2025年2月3日発売予定

2025年2月 内装ドア・採光間仕切り しきり窓 ラインアップ

内装ドア  
簡易遮音ドア・U気密ドア

寝室やワークスペースなど、  
音漏れが気になる場所におすすめします



T-1等級\*1の簡易遮音ドアにより、一般的な人の話し声がささやき声程度になります

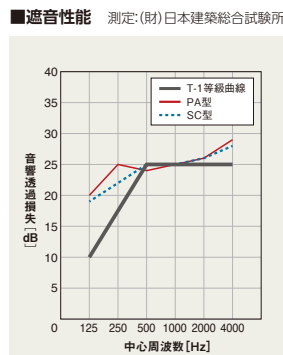

[ 主な使用シーン ]

音漏れがしやすいゲーミングルームや、読書に集中したい趣味の部屋などに採用いただけます。



\*1 JIS A 4702[ドアセット]およびJIS A 1416[実験室における建築部材の空気音遮断性能の測定方法]に基づいた試験による遮音性の等級。各中心周波数帯域において全て遮音等級線以上である。ただし、遮音等級線に満たない場合でも、満たない値の合計が3dB以下の場合、その遮音等級とする。  
\*グラフの数値は保証値ではありませんのでご注意ください。

[ 対応デザイン ]



[ 色柄ラインアップ ]



内装ドア  
上吊り引戸 アウトセット納まり 上ランナーの仕様変更

上下調整の範囲が増加。上に3mm、下に3mm調整することができます



■対応一覧

アウトセット納まり		スタンダードレベル	クラフトレベル	プラスレベル
上吊り引戸	天井埋め込み	●	●	●
	壁付け	●	●	●
大型上吊り引戸	天井埋め込み	-	-	●
	壁付け	-	-	●

内装ドア  
上吊り引戸 戸袋引込み両側ソフトクローズ Uオーダー対応

上吊り引戸 戸袋引込みの戸尻側にも  
Uオーダーでソフトクローズが対応可能

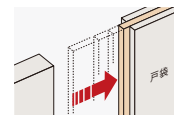

ロングトリガーを採用し、戸袋内部に隠れたトリガーもメンテナンスができます。

■対応一覧

U: Uオーダー		スタンダードレベル	クラフトレベル	プラスレベル
上吊り引戸	戸袋引込み	U	U	U
大型上吊り引戸	戸袋引込み	-	-	U
幅広上吊り引戸	戸袋引込み	-	-	U

■Uオーダー内容

ご注文項目		希望小売価格
レベル   上部仕様	戸先側・戸尻側ソフトクローズに変更	¥+11,000円(税抜10,000円)UP

内装ドア  
マグネットキャッチ式ドアストッパー (ロック機構なし・バリアフリー仕様)

立ったままキャッチ&リリース  
簡単に開け放したい場合や、  
手が届きにくい箇所に おすすめ

立ったままハンドルを強めに引くことでロック解除できるので、腰を落として低い姿勢でのロック解除動作が不要です。



採光間仕切り  
しきり窓 見切り枠 色柄追加

ドア枠の色柄と合わせてのコーディネートが可能です

2柄が14柄になりました



2025年2月3日発売予定

玄関用収納 コンポリア

靴や傘、外出時の必需品などを見せたくないなら扉付きのコンポリアで「隠す収納」を

躯体や間取りにフィット

お好みの基本プランに、“あったら便利”な機能パーツをプラスできます  
 地板がないオープンフロアユニットは、土間置き収納が可能



土間置き対応でさらにすっきり片付いた玄関に

使い勝手をさらにアップするパーツ類をご用意しています



【扉デザイン】



カウンター・扉アクセントにしたコーディネートが可能

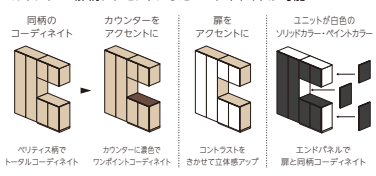

2025年2月3日発売予定

多用途収納

住まいのさまざまな空間にプラスαの収納スペースをベリティス柄でコーディネートすることができます

適材適所のユニット展開をご用意。モノが多い住まいでも美しく、センス良く



【ユニットサイズ展開】  
 設置場所や収納物に合わせてお選びいただけます。

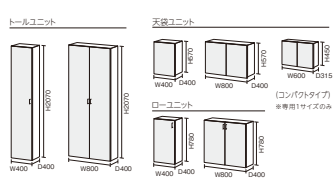

リビング



個室

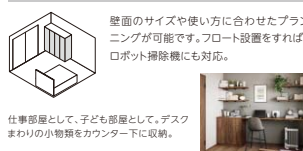

家事室



トイレ

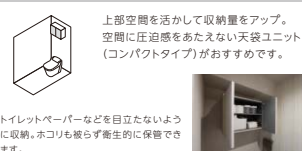

2025年2月3日発売予定

玄関用収納 クロークシェルフ

家族全員が使いやすい玄関を叶えられる共用と専用スペースで「分類」ができる収納です

躯体や間取りにフィット

棚板とユニットを収納スタイルや設置面積に応じて、柔軟に組み合わせられる自由度の高い玄関収納です



それぞれのユニットを組み立てて壁面に設置します。

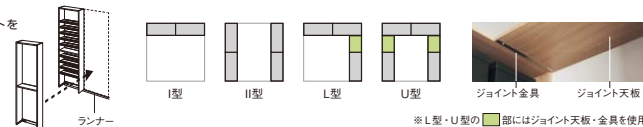

【特長】



【パーツ】



2025年2月3日発売予定

造作部材/未利用空間活用品

造作部材

スマート幅木・無目枠固定型・平継ぎ部材 **ラインアップ追加**  
短尺造作部材の商品を拡充

スマート幅木 (不陸対応)



長さ 1970mm

無目枠固定型 110型 (短尺)



長さ 2400mm

コーナー部材 110型・90型用



直造用

エンドキャップ

平継ぎ部材



搬入  
取り付け  
が簡単

造作部材

床見切縁 1.5mmタイプ USUI-TA [ウスイータ] 専用  
USUI-TA 貼り分け時の床見切縁を10柄をご用意

床の貼方向が異なる際に役立つ、両側床見切り



床見切縁  
USUI-TA USUI-TA  
既存の床

【色柄ラインアップ】



壊さず  
新しく

造作部材

窓枠セットジャストカットオーダー  
サッシ協会標準呼称に合わせ対応可能サイズを追加



2×4工法用の対応サイズ

呼称 (W) 026の追加により、ご提案の幅がアップします。

ハイサッシ対応サイズ

呼称 (H24) の追加により、ハイサッシへのご提案が可能になります。

(木口シール)

搬入  
取り付け  
が簡単

未利用空間活用品

床下収納ユニット/床下点検口

高断熱住宅仕様をラインアップし、全面リフレッシュ

【床下収納ユニット】

床下を有効活用、収納ボックスは抗菌仕様



高断熱住宅用

一般住宅用

【床下点検口】

新たに断熱材を組み合わせた商品をご用意



高断熱住宅用

一般住宅用

暮らしのリフォームカタログ掲載の床下収納ユニット商品も全面リフレッシュいたします。  
2025年2月3日発売予定

2025年2月3日発売予定

階段/式台/一体型床暖房

階段

2.7mmリフォーム用 USUI-TA [ウスイータ] 階段

古くなった階段に、上から貼るだけ  
お部屋の雰囲気をがらっと変えられます

壊さず  
新しく

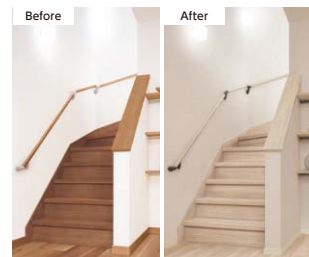

省施工で、色柄・納まりも柔軟に対応可能。  
条件にあわせて階段のお手軽リフォームが実現



両面テープと接着剤で施工が可能。2.7mm厚で、現場での加工・調整も簡単。  
手軽な上貼り施工で、工期も短縮。材料費・工期を削減できます。  
USUI-TAシリーズの木目柄全てに対応。上階の床との納まりも微調整できます。

【色柄ラインアップ】



式台

ベリティス式台 色柄追加

床とのコーディネート幅が広がる4柄を追加

空間に  
フィット



玄関土間からの300mm程度の段差をバリアフリー化

【追加色柄ラインアップ】



一体型床暖房

You 温すい・You ほんと 色柄追加

一体型床暖房 You 温すい・You ほんとに新色追加



マイスターズウッドフロアダブルコート全10色とコーディネートできます

【追加色柄ラインアップ】

マイスターズウッドフロア ダブルコート



オーククリア グレージュ色 ミスティグレー色 フォギーホワイト色 (アッシュ突き板) (アッシュ突き板) (アッシュ突き板) (アッシュ突き板)

マイスターズウッドフロア ダブルコート 3P



オーククリア グレージュ色 ミスティグレー色 フォギーホワイト色 (アッシュ突き板) (アッシュ突き板) (アッシュ突き板) (アッシュ突き板)



内装ドア 施設・店舗向け ラインアップ

内装ドア  
**施設・店舗向け オーダー対応拡充**  
 新たに10の個別特注(K特注)で、提案力をさらに強化

2025年2月3日受注開始予定

①大開口 引戸 間仕切り開閉壁



食堂、会議室などの大開口開口に最大10枚片引きまで対応可能です。扉本体のフレーム色はブラック調のラインアップを揃えています。

②大開口 開き戸



工場・倉庫・公共施設など、大開口を求められる部位におすすめの最大ドア幅1200mmの開き戸の対応開始。

③子壁付き開き戸の対応



電気錠を取り付けることができる加工を施した子壁を枠内に設置することで電気錠(Uオーダー)が対応可能になります。



④施設・店舗向け部材のラインアップの強化



アルコール等のお手入れも可能な金属仕上げのバー引手と、角型セバレート錠を発売。また、ドアクローザーもブラック色及びストップ機構なしのラインアップを強化。

⑤美和ロック錠 対応ラインアップ追加



電源が不要で、引手を閉めると自動的に施錠されるFGT錠と、美和ロックのハンドルと錠を組み合わせて使用できるWLA錠をご用意。

⑥収納用建具 折れ戸の簡易錠対応



共用部に接する収納折れ戸に簡易的に錠をつけることができます。

⑦上吊り引戸 戸先クッション対応



幅広上吊り引戸で好評の戸先クッションを、パブリックのスタンダードレベル、クラフトレベルの上吊り引戸へ展開。

⑧引違い戸 錠・引手高さ変更対応

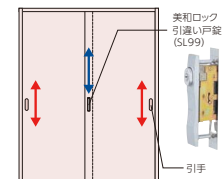

引違いの納まりにおいて、引違い戸錠および引手高さを任意に設定することができます。

⑨幅広運動引戸 扉デザイン対応力強化

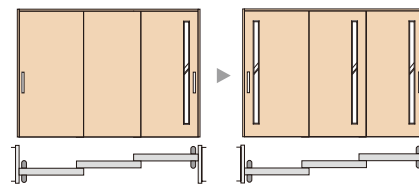

※図は、幅広上吊り引戸 大開口運動3枚運動引違いSB型の場合  
 幅広上吊り引戸の運動納まりにおいて、すべての扉デザインを合わせることができます。

⑩不燃面材 親子ドア・両開きドア対応

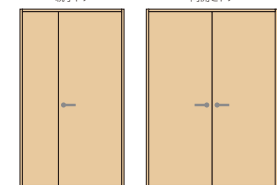

有効開口を大きく確保可能な親子ドア・両開きドアの不燃面材対応が可能。

内装ドア オプション部材 **2025年2月3日受注開始予定 4月1日発売予定**  
**ルームサイン**

内装ドアと一緒に手配できる、  
 ベリティシートに張り付きやすいルームサイン



【デザインラインアップ】 ※一部抜粋

ピクト (高さ100mm) + 文字 (高さ20mm)			
文字 (高さ30mm)	診察室	男子更衣室	女子更衣室
数字 (高さ100mm)	0	1	2



2025年の新商品のスケジュールについてご案内いたします。何卒、ご関係者の方々にご連絡のほど、よろしくお願いいたします。

スケジュール

新商品		WEBハウス見積開始日	受注開始日	発売日	
戸建 マンション	和室リフォーム用引戸FU-SMART/ 折れ戸	2025年1月8日	2025年1月20日	2025年2月3日	
	2.7mmリフォーム用USUI-TA階段				
	USUI-TA見切り				
	式台				
	玄関収納コンボリア リフレッシュ				
	クロークシェルフ、多用途収納				
	しきり窓の見切り枠色拡充				
	短尺造作材 対応追加				
	無目枠カバー材				
	マグネット式ドアストッパー				
	戸袋両側ソフトクローズ対応				
	簡易遮音ドア、気密ドア リフレッシュ				
床下収納リフレッシュ					
一体型床暖房マイスターズウッド柄追加	2025年1月22日	既存特注品番を使用のため	2025年2月3日		
アウトセット引戸 リフレッシュ	2025年1月27日	既存特注品番を使用のため			
ジャストカット窓枠 対応追加					
10の特注	—			2025年4月1日	
ルームサイン	—				
非住宅				2025年2月3日	

助成物について

2025年2月新商品カタログ ベリティス 商品編	2025年2月新商品カタログ ベリティス 設計施工編	2025年2月新商品カタログ ベリティス パブリック	木質床材・玄関框・ 床暖房・階段・手すり	2025年 パナソニック特注対応 拡大パンフ	新商品NEWS
					
KFCT1A543	KFCT1A544	KFCT1A545	KECT1B106	KFCT1E138	—
	2025年2月3日		2025年2月3日		—



仕様変更

インテリアカウンター 施工部材「スチールアングル」の梱包仕様変更・検査証ラベル追加について

インテリアカウンター 施工部材「スチールアングル」について、  
梱包仕様と検査証ラベルの表示を変更いたします。  
何卒、ご関係者の方々にご連絡のほどよろしくお願いたします。

内容

インテリアカウンター 施工部材「スチールアングル」について、  
輸送効率を高めるため、梱包仕様を四角形から三角形に変更いたします。  
あわせて、検査証ラベルを追加いたします。

現行仕様：四角形



変更仕様：三角形



検査証ラベル  
の追加



品番・価格

対象品番

- スチールアングルストロングタイプ : PTE2PQQQL●
- スチールアングル350サイズ : PTE2PQQM●
- スチールアングル250サイズ : PTE2PQQS●

●は色品番：ST、BK

本変更に伴う、品番・価格変更はございません。



スチールアングル350 サテンシルバー色(塗装) オフブラック色(塗装)

変更時期

2025年3月上旬頃より順次出荷予定

仕様変更

幅広上吊り引戸 戸袋引込みレール 仕様変更のご連絡

内容

幅広上吊り引戸 戸袋引込み納まりのレールに関して、安定供給を目的に仕様変更します。  
 施工後は、現行仕様と外観の差異はありません。  
 また、扉本体、枠は従来通りの品番をお使いいただけます。

変更時期

2025年1月生産分より順次切替  
 ※今回の変更に伴う品番・価格の変更はございません。



対象品目

幅広上吊り引戸 戸袋引込み納まり レール (ソフトクローズ仕様)  
 対象品番: MJE2RGBNN1/4■

- には色記号が入ります
- ※タイムラグ自閉は対象外です。
- ※ベリティス (スタンダードレーベル/クラフトレーベル/プラスレーベル) は対象外です。

変更内容

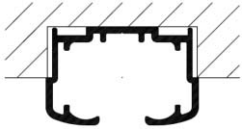
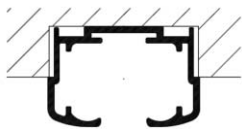
仕様変更に伴い、  
 右記の3点の変化点があります。

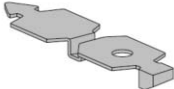
	現行品	変更品	変化点
上レール			上レールの断面形状が変更
戸先側トリガー	 戸先側レールに仮固定済	 戸先側レールに仮固定済	トリガーの形状が変更 (取付ねじは変更なし)
上レール固定ねじ	特平頭 φ3.8×61	皿頭 φ3.8×61	ねじ頭の形状が変更

価格変更

衝撃吸収フローアー クラウドステージ 価格変更のご連絡

衝撃吸収フローアー クラウドステージにつきまして価格の変更を実施いたします。  
ご理解とご協力のほど、何卒よろしくお願い申し上げます。

対象品番

品番: KGFTMB18 メカニカルブロック



メカニカルブロック

変更理由

調達方法と製造拠点変更による仕入れ価格の合理化のため

変更時期

2025年1月8日見積/納入分より変更します。

変更内容

下記の通り価格が変更となります。

	現行	新価格
定価(税抜)	63,000円	43,000円
品番	◆KGFTMB18	変更無し

生産終了

## 2025年 生産終了予定品のご案内

2025年2月3日新商品の発売などに伴い、以下の商品を2025年7月末生産終了とさせていただきます。  
何卒、ご関係者の方々にご連絡のほど、よろしくお願いいたします。

## 生産終了予定品

対象商品	受注終了日	生産終了日	代替品
上吊りアウトセット引戸	2025年4月末	2025年7月末	2502新商品
カスタムパーツ			ベリティスウォール
窓枠TS型(長尺・ジャストカット)※			—
天井見切り縁			—
コンポリア	2025年6月末		2502新商品
リフォーム階段			2502新商品
床下収納			2502新商品
クロークボックス			—
簡易遮音ドア	—		2502新商品
遮音コンセントBOXカバー			—

※薄見付TS型は継続

お詫びと訂正

「木質床材・玄関框・床暖房・階段・手すり」カタログ お詫びと訂正についてのご連絡

この度、「木質床材・玄関框・床暖房・階段・手すり」カタログの2024年1月発行分と2025年1月発行予定分におきまして、商品のサイズ表記に誤りがございました。謹んでお詫び申し上げ、訂正をさせていただきます。

内容

- 対象カタログおよび掲載ページ
  - 「木質床材・玄関框・床暖房・階段・手すりカタログ」
  - ・2024年 1月発行 (第1版-2) P.207
  - ・2025年 1月発行予定 (第1版) 2025年2月3日 新商品掲載版 P.215

- 内容 踏み板 (3段廻り用) 斜辺長さ寸法の誤り

訂正内容

リフォーム用3段廻り踏み板

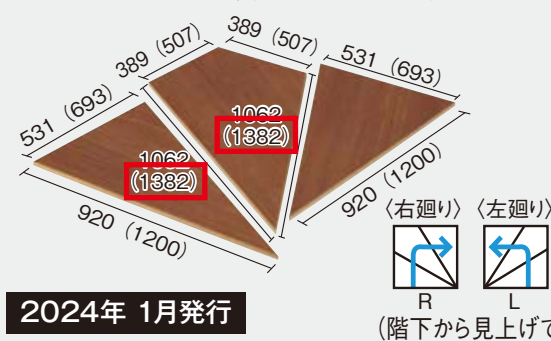

誤 (1382)

正 (1386)

踏み板 (3段廻り用)

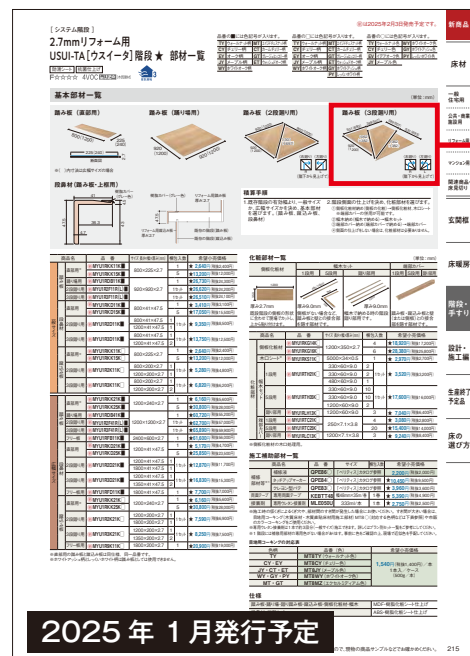
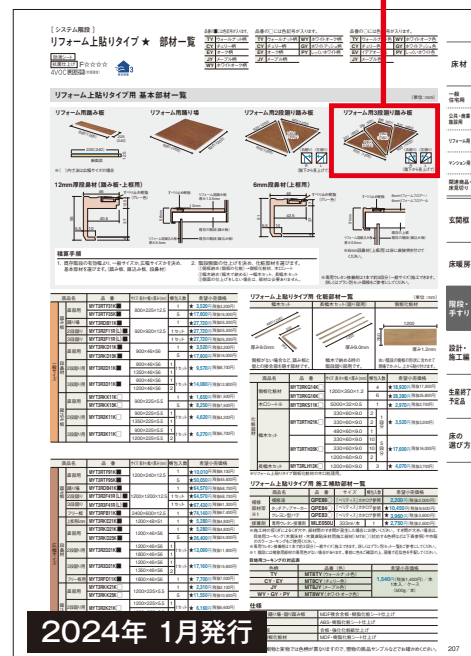

お詫びと訂正 2025年2月新商品カタログ「インテリア建材総合 ベリティス 商品編(第1版)」 お詫びと訂正についてのご連絡

この度、2025年2月新商品カタログ「インテリア建材総合 ベリティス 商品編(第1版)」の2025年1月発行予定分におきまして、製品の内容量(最大積載量)および掲載写真に誤りがございました。謹んでお詫び申し上げます、訂正をさせていただきます。なお、WEBカタログについては訂正済みです。

内容

- 対象カタログおよび掲載ページ  
2025年2月新商品カタログ「インテリア建材総合 ベリティス 商品編(第1版)」  
2025年2月3日新商品掲載版 P.276・277

訂正内容

- ①・②・③収納ボックス浅型の内容量(最大積載量)の誤り
  - ④掲載写真の誤り
- P.276・277

誤



正



1 誤

最大積載量	80kg
↓	
最大積載量	70kg

正

2 誤

浅型	80 <sup>リットル</sup> L (600mmタイプ)	●収納ボックス…抗菌仕様
↓		
浅型	70 <sup>リットル</sup> L (600mmタイプ)	●収納ボックス…抗菌仕様

正

3 誤

内容量	80L
付属部品	-
アルミ枠	ブロンズ色/シルバー色
最大積載量	80kg
↓	
内容量	70L
付属部品	-
アルミ枠	ブロンズ色/シルバー色
最大積載量	70kg

正

4 誤



正



建築システム 12



## 新商品

## 浅形フラットレンジフード、浅形レンジフード 発売のご連絡

2025年4月1日

## 主旨

浅形置き換えに対応した「浅形フラットレンジフード」を新発売いたします。お手入れ性やデザイン性が向上。照明もミニクリプトン電球からLED照明になり、省電力だけでなく照明性能もアップしました。合わせて、「浅形レンジフード」も、照明がLED電球になり新発売いたします。

## 実施時期

2025年4月1日 発売予定

## セールスポイント

## 浅形レンジフード(角ダクト接続形)

- 60cm幅 角ダクト接続形  
**FY-60HF5**
- 70cm幅 角ダクト接続形  
**FY-70HF5**
- 60cm幅 角ダクト接続・電動ダンパー連動形  
**FY-60HF5SD2**

**FY-60HF5PG5** ※住宅防音向け

## LED化で照明性能アップ

照明がLED電球になり、省電力。(消費電力:ミニクリプトン電球 約40W、LED電球 約5W) 電球色は昼白色です。

## 浅形フラットレンジフード(丸ダクト接続形)

- 60cm幅・3段速調付  
〈左排気〉**FY-60HJR4H-W**(ホワイト)  
**FY-60HJR4H-K**(ブラック)  
〈右排気〉**FY-60HJR4M-W**(ホワイト)  
**FY-60HJR4M-K**(ブラック)

- 給気電動シャッター連動形  
〈左排気〉**FY-60HJR4HBL**  
〈右排気〉**FY-60HJR4MBL**

- 幕板/横幕板  
**FY-MHY622R-W**(ホワイト)  
**FY-MHY622R-K**(ブラック)

- 幕板 幅60cmタイプ  
**FY-MH656D-W**(ホワイト)

- 横幕板 高さ56.5cmタイプ  
**FY-MYC56D-W**(ホワイト)

- アダプターアタッチメント  
〈左排気〉**FY-ASFS06RH**  
〈右排気〉**FY-ASFS06RM**



-W



-K

## ①浅形レンジフードからの置き換えに配慮

右排気・専用部材も取りそろえ、従来品(浅形レンジフード)からの置き換えに配慮しました。

## ②LED化で照明性能アップ

照明がLED照明になり、省電力。(消費電力:ミニクリプトン電球 約40W、LED照明 約5W) 照明色は昼白色です。

## ③デザイン性、お手入れ性が向上

整流板による捕集方式を採用したスリムデザイン。  
撥油塗膜のフィルター搭載&オイルキャッチによる油垂れ抑制でレンジフードのお手入れもラクラク。

品番・価格

[P4] POSコード上7桁：4549980

	品番	POSコード	本体希望小売価格(税抜)
浅形 フラットレンジフード (丸ダクト接続形)	FY-60HJR4H-W	[P4] 977750	120,000円
	FY-60HJR4H-K	[P4] 977767	120,000円
	FY-60HJR4M-W	[P4] 977774	120,000円
	FY-60HJR4M-K	[P4] 977781	120,000円
	FY-60HJR4HBL	[P4] 977798	121,000円
	FY-60HJR4MBL	[P4] 977804	121,000円
浅形 フラットレンジフード (丸ダクト接続形) 部材	FY-MHY622R-W	[P4] 977811	20,000円
	FY-MHY622R-K	[P4] 977828	20,000円
	FY-MH656D-W	[P4] 977835	13,200円
	FY-MYC56D-W	[P4] 977842	13,200円
	FY-ASFS06RH	[P4] 977859	13,000円
	FY-ASFS06RM	[P4] 977866	13,000円
浅形レンジフード (角ダクト接続形)	FY-60HF5	[P4] 977712	75,600円
	FY-70HF5	[P4] 977743	102,400円
	FY-60HF5SD2	[P4] 977729	81,200円
住宅防音 向け	浅形レンジフード (角ダクト接続形) FY-60HF5PG5	[P4] 977736	107,300円

※大口注文の場合は都度調整が必要となりますので、弊社換気送風担当MDまでお問合せ下さい。

助成物

- 製品仕様図は、2025年1月中旬頃にVAソリューションカタログ (<https://www2.panasonic.biz/scvb>) に掲載予定です。
- 積算ソフト『AcePlan』は、2025年2月版より選定見積可能予定です。

機種切替に関して

- 今回の新製品発売に伴い、下記現行機種は2026年3月末日にて生産を終了させていただきます。
- 在庫が無くなり次第、受発注システムにて発売終了のメッセージでご連絡いたします。

現行機種(2026年3月末日生産終了)		後継機種	
浅形レンジフード (丸ダクト接続形)		FY-60HJR3H-W	FY-60HJR4H-W
		FY-60HJR3H-K	FY-60HJR4H-K
		FY-60HJR3M-W	FY-60HJR4M-W
		FY-60HJR3M-K	FY-60HJR4M-K
		FY-60HJR3HBL	FY-60HJR4HBL
		FY-60HJR3MBL	FY-60HJR4MBL
浅形レンジフード (丸ダクト接続形) 用幕板		FY-MH602R-W	なし
		FY-MH602R-K	
		FY-MH640R-W	
		FY-MH640R-K	
浅形レンジフード (角ダクト接続形)		FY-60HF4	FY-60HF5
		FY-70HF4	FY-70HF5
		FY-60HF4SD2	FY-60HF5SD2
住宅防音向け	浅形レンジフード	FY-60HF4PG5	FY-60HF5PG5
公共向け	浅形レンジフード	FY-70HF4T-W	なし
	浅形レンジフード (JS向け)	FY-60HJR3HT-W FY-60HJR3MT-W	

■スケジュール

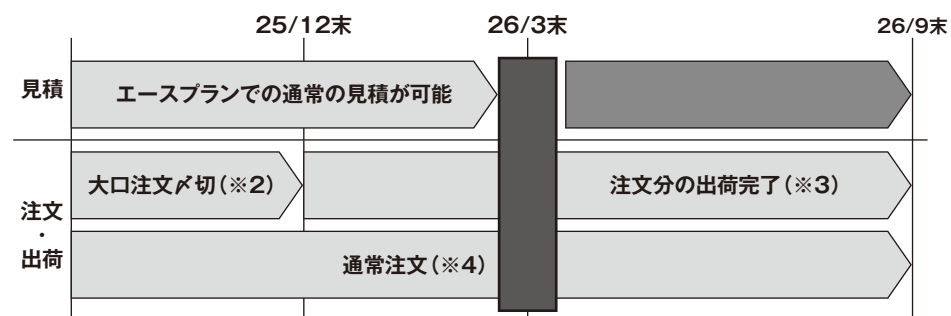

- ※1：2026年4月1日以降にエースプランで見積をされる場合は、「生産終了品を含む」のチェックボックスにチェックを入れて見積を行ってください。
- ※2：大口注文の場合には、生産可能数の確認が必要となる場合がございますので、2025年12月末までに弊社ISP管理1課までお問い合わせください。
- ※3：大口注文は、2026年9月末までの出荷完了を基本とし、それを超える場合は調整が必要となりますので、弊社ISP管理1課までご連絡をお願いいたします。
- ※4：通常注文は、生産終了後、在庫が無くなり次第、受発注システムにて発売終了のメッセージでご連絡いたします。

新商品

シーリングファン

2025年4月1日

主旨

DCモーター搭載で、省エネ・快適な空質空調空間づくりに貢献する天井扇、「シーリングファン」を新発売いたします。空気のおよみを低減し、循環気流により最適な空気環境をお届け。インテリアに合わせて選べるホワイトとブラックの2色をラインナップしました。

実施時期

2025年4月1日 発売予定

セールスポイント



リモコン(同梱)

※写真はF-V113C-W、F-ZK111-W、F-ZH036-Wを組み合わせた状態です。

- ①循環気流で快適な空質空調空間を創出  
サーキュレーション効果で空気のおよみを低減、温度ムラを解消。冷暖房効率を高め、省エネ・快適性を実現します。
- ②省エネ&軽量のDCモーター搭載  
DCモーター化により省電力を実現、経済的。低振動・軽量のDCモーターにより、本体の揺れを低減しました。
- ③インテリアトレンドに対応  
ホワイトとブラックの2色展開で、インテリアのダーク系カラーの需要にも対応します。



シーリングファン 羽根径110cm  
リモコン同梱  
F-V113C-W(ホワイト)  
F-V113C-K(ブラック)



シーリングファン 羽根径90cm  
リモコン同梱  
F-V903C-W(ホワイト)  
F-V903C-K(ブラック)

■吊下用別売部材



取付金具  
F-ZK111-W(ホワイト)  
F-ZK111-K(ブラック)



パイプ 360mm  
F-ZH036-W(ホワイト)  
F-ZH036-K(ブラック)

パイプ 600mm  
F-ZH060-W(ホワイト)  
F-ZH060-K(ブラック)

パイプ 900mm  
F-ZH090-W(ホワイト)  
F-ZH090-K(ブラック)

## 品番・価格

[P4] POSコード上7桁：4549980

		品番	POSコード	本体希望小売 価格(税抜)
シーリング ファン	羽根径 110cm	F-V113C-W	[P4] 979211	118,000円
		F-V113C-K	[P4] 979228	136,000円
	羽根径 90cm	F-V903C-W	[P4] 979235	112,000円
		F-V903C-K	[P4] 979242	130,000円
取付金具		F-ZK111-W	[P4] 979259	8,000円
		F-ZK111-K	[P4] 979266	8,000円
パイプ	360mm	F-ZH036-W	[P4] 979273	4,900円
		F-ZH036-K	[P4] 979303	4,900円
	600mm	F-ZH060-W	[P4] 979280	5,000円
		F-ZH060-K	[P4] 979310	5,000円
	900mm	F-ZH090-W	[P4] 979297	5,500円
		F-ZH090-K	[P4] 979327	5,500円

※大口注文の場合は都度調整が必要となりますので、弊社換気送風担当MDまでお問合せ下さい。

## ■お知らせ

●シーリングファンには別売の照明器の設置が可能です。

適合する照明器品番:SPL5427(ランプ別売)、SPL5512F、SPL5540K、  
SPL5343K、SPL5429(ランプ別売)

※上記の照明器は、パナソニック株式会社 エレクトリックワークス社 ライティング事業部の商品です。

## 助成物

- 製品仕様図は、2025年1月中旬頃にVAソリューションカタログ  
(<https://www2.panasonic.biz/scvb>)に掲載予定です。
- 積算ソフト『AcePlan』は、2025年1月版より選定見積可能予定です。





**新商品** 別売品 システムコントローラーPLUS、S-LINKアダプター 新製品発売のご案内  
2025年2月

2025年2月より別売品 制御機器 システムコントローラーPLUSを新たにラインアップ、S-LINKアダプターをモデルチェンジした新商品を発売いたします。

新発売機種

◎発売予定日: 2025年 2月

機種名	品番	希望小売価格(税抜)	備考
システム コントローラーPLUS 	CZ-10ESM5	290,000円	●特長 1. 簡単操作で機器管理が容易 ・タッチパネル採用でダイレクト操作 ・接続室内機台数も128台と超規模施設対応 2. 見やすい液晶表示 ・7インチ、カラー液晶採用で視認性アップ 3. 取付方法を一新し施工性を改善 ・取付金具を付属して施工性改善 4. 新機能の追加 ・ナノイー機能、SDカードへの運転データ出力
S-LINKアダプター 	室外ユニット用	CZ-CAPSU3	12,000円
	室内ユニット用	CZ-CAPSS3	17,000円
	室内ユニット内蔵用	CZ-CAPSC3	17,000円
	壁掛形専用	CZ-CAPSK3	17,000円
			・オフィス・店舗用エアコンの通信アダプター ・システムコントローラーPLUSの新機能に対応

助成物発行予定

- ・カタログ・販促資料……………2025年 2月 発行予定
- ・製品仕様書(HPアップロード) ……2025年 1月より順次登録予定

- ・営業支援ソフト各種……………2025年 1月より順次登録予定
- ・ACEplan(見積りソフト) ……2025年 1月より順次登録予定

生産終了

## 別売品 S-LINKアダプター 生産終了のお知らせ

別売品 制御機器 発売に伴い、現行機種が生産終了をお知らせいたします。

## 内容

新製品の発売に伴う現行機種、及び一部機種が生産終了する機種を下表に記載しました。

生産終了予定の現行品・ディスコン機種は、新製品で代替可能ですので、2025年1月で生産終了いたします。

(最終生産)2025年1月31日(金)まで

カテゴリー	機種名	品番	備考
別売品 制御機器	室外ユニット用	CZ-CAPSU1	・オフィス・店舗用エアコンの 通信アダプター
	室内ユニット用	CZ-CAPSS2	
	室内ユニット内蔵用	CZ-CAPSLC	
	壁掛形専用	CZ-CAPSLK	

**新商品**  
**「R32 ビル用マルチエアコン」別売品 外付電動弁キット 発売のご案内**  
 2025年4月

2025年4月よりR32 ビル用マルチエアコンの別売品として外付電動弁キットを新たに発売いたします。

新発売機種

機種名	品番	発売予定日	希望小売価格(税抜)	備考
外付電動弁キット	CZ-P56SVKC	2025年4月	51,000円	配管接続部はフレア接続のため、冷媒漏えい想定箇所となります。 安全対策必要時は、ねじ接合継手 (ISO14903準拠:現地調達) を使用ください。
	CZ-P80SVKC			

※現行品: ATK-SVRK56/160BについてもR410A用 別売品として継続販売いたします。

対象室内機

**適用機種:** 4方向天井カセット形、2方向天井カセット形、1方向天井カセット形、1方向天井カセットスリム形、  
 天井吊形、壁掛形、天井ビルトインカセット形、ビルトインオールダクト形、天吊形厨房用エアコン、ペリメーター床置・埋込形

	接続部	CZ-P56SVKC	CZ-P80SVKC	
				+ 異径配管接続継手 ※
		Φ6.35mm	Φ6.35mm	Φ9.52mm ※
対応範囲	4方向天井カセット形	P36形(含む)以下	P36超P56形(含む)以下	P71形 ※
	天井吊形	P56形(含む)以下	—	P56超P80形(含む)以下 ※
	壁掛形			
	天井ビルトインカセット形	—	P56形(含む)以下	P56超P80形(含む)以下 ※
	ビルトインオールダクト形			
	上記以外の適用機種	P36形(含む)以下	P36超P56形(含む)以下	P56超P80形(含む)以下 ※

※ P71,80形の室内機と接続する際は、サービス部品扱いの異径配管接続継手(サービス部品コード:ACPT00C5434)を別途手配のうえ使用ください。

助成物発行予定

- ・カタログ・販促資料 …… 2025年 2月 発行予定
- ・製品仕様書(HPアップロード) …… 2025年 1月より順次登録予定
- ・営業支援ソフト各種 …… 2025年 2月より順次登録予定
- ・ACEplan(見積りソフト) …… 2025年 2月より順次登録予定

**新商品** 「R410A ビル用マルチエアコン」 新製品発売のご案内  
2025年4月

2025年4月よりビル用マルチエアコンに高濃度のナノイーXを標準搭載したペリメーター用床置/床置埋込形室内機を新たにラインアップします。

新発売機種

機種名	品番	発売日予定日	備考
ペリメーター用床置形室内機	CS-P〇〇P5U	2025/4	能力 P28~80形 全6機種
ペリメーター用床置埋込形室内機	CS-P〇〇PM5U	2025/4	能力 P28~80形 全6機種

新商品の特長と品番

◎**外観** ※写真は床置形大筐体



外形寸法

- 床置形小筐体 : H615 × W1,060 × D210
- 床置形大筐体 : H615 × W1,460 × D210
- 床置埋込形小筐体 : H595 × W1,060 × D200
- 床置埋込形大筐体 : H595 × W1,460 × D200

◎**特長**

1) 高濃度のナノイーXを標準搭載

- ・ナノイーXで空気がキレイに!
- ・従来のナノイーX比で100倍のOHラジカルを生成

2) 筐体サイズを2パターンに統合

- ・6つの能力帯に、現行4パターンの筐体で対応していたところ、小/大筐体の2パターンで対応

相当能力	品番(床置形/床置埋込形)	冷媒	希望小売価格	備考
1.0HP	CS-P28P5U / CS-P28PM5U	R410A	オープン価格	小筐体
1.3HP	CS-P36P5U / CS-P36PM5U	R410A	オープン価格	小筐体
1.6HP	CS-P45P5U / CS-P45PM5U	R410A	オープン価格	大筐体
2.0HP	CS-P56P5U / CS-P56PM5U	R410A	オープン価格	大筐体
2.5HP	CS-P71P5U / CS-P71PM5U	R410A	オープン価格	大筐体
3.0HP	CS-P80P5U / CS-P80PM5U	R410A	オープン価格	大筐体

助成物発行予定

- ・カタログ・販促資料…………… 2025年 2月発行予定
- ・製品仕様書(HPアップロード)…………… 2025年 1月より順次登録予定
- ・営業支援ソフト各種…………… 2025年 2月より順次登録予定
- ・ACEplan(見積りソフト)…………… 2025年 2月より順次登録予定

生産終了

ビル用マルチエアコン ペリメーター用床置/埋込形室内機 P3U/PM3U  
生産終了のお知らせ

ビル用マルチエアコン ペリメーター用床置/床置埋込形室内機 P5U/PM5Uの新機種発売に伴い、現行機種の生産終了をお知らせいたします。

## 内容

新製品の発売に伴う現行機種、及び一部機種の生産終了する機種を下表に記載しました。

生産終了予定の現行品・ディスコン機種のご注文につきましては、「生産終了商品に伴う件名一覧 兼 連絡書」にてご連絡いただきますよう、お願い致します。

(締め切り)2025年3月31日(月)まで(お届けは機種により約2~3か月後となります。)

最終オーダーをいただきました分については、2025年6月30日を出荷期限とさせていただきます。

ラストオーダー：2025年 3月31日

最終出荷：2025年 6月30日

カテゴリー	機種名	相当馬力	品番	備考
ビル用マルチエアコン	ペリメーター用床置形	1.0HP~3.0HP	CS-POOP3U	計6機種 代替として新機種が使用可能
	ペリメーター用床置埋込形	1.0HP~3.0HP	CS-POOPM3U	計6機種 代替として新機種が使用可能

次頁に続く



ビル用マルチエアコン ペリメーター用床置/埋込形室内機 P3U/PM3U 生産終了商品に伴う件名一覧 兼 連絡書

●出荷終了商品におきまして受注確定件名がございましたら、下記所定事項をご記入の上、FAX連絡をお願い致します。  
尚、最終出荷終了日は2025年6月30日とさせていただきます。

物件名	品番	台数	納入予定月	お客様先名	備考

■期 日：2025年3月31日(月)までに、ご連絡をお願い致します。  
■返信先：各エリアを担当しておりますパッケージエアコンの商品MDへお送り願います

営業所名	ご確認印	
ご担当者名		

新商品

「R410A ビル用マルチエアコン」 新製品発売のご案内

2025年4月

2025年4月よりビル用マルチエアコンに100倍ナノイーを標準搭載し、施工性、サービス性も大きく向上した新製品を発売致します。

新発売機種

機種名	品番	冷媒	発売日予定日	備考
壁掛形室内機	CS-P〇〇K5U	R410A	2025/4	能力 P28~71形 全5機種

壁掛形 品番・価格



小筐体



大筐体

相当能力	品番(床置形/埋込形)	希望小売価格	外形寸法	備考
1.0HP	CS-P28K5U	オープン価格	高さ:295mm 幅:890mm 奥行:244mm	小筐体
1.3HP	CS-P36K5U	オープン価格		
1.6HP	CS-P45K5U	オープン価格		
2.0HP	CS-P56K5U	オープン価格	高さ:295mm 幅:1060mm 奥行:244mm	大筐体
2.5HP	CS-P71K5U	オープン価格		

助成物発行予定

- ・カタログ・販促資料…………… 2025年 2月発行予定
- ・製品仕様書(HPアップロード)…………… 2025年 1月より順次登録予定
- ・営業支援ソフト各種…………… 2025年 2月より順次登録予定
- ・ACEplan(見積りソフト)…………… 2025年 2月より順次登録予定

次頁に続く

特長

1) 高濃度のナノイーXを標準搭載

- ・ ナノイーXで空気がキレイに!
- ・ 従来のナノイーX比で100倍のOHラジカルを生成



2) 施工性、サービス性向上

① ファン取り外しの簡略化

シャーシと熱交間のスペースを拡張、吹き出しグリルをクリップ固定に変更することで熱交を持ち上げなくてもファンの取り外しが可能

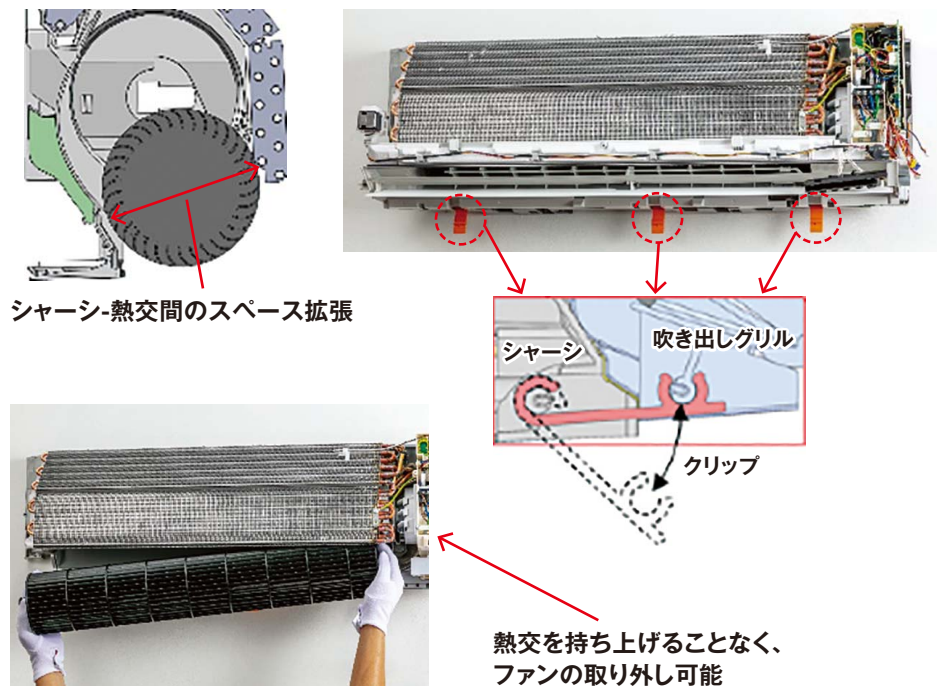

② フロントグリル取り外しの簡略化

留め具を爪からスライド方式へ変更することでフロントグリルの取り外しが簡略化

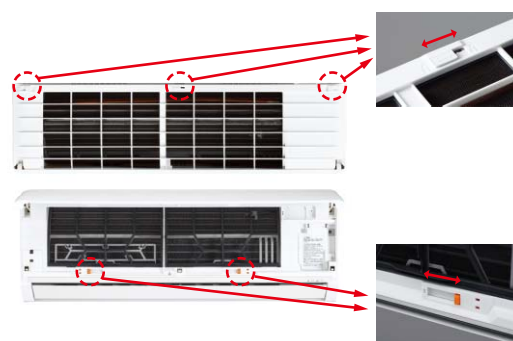

③ 配管作業の容易化

支柱を使用することで配管作業スペースを確保

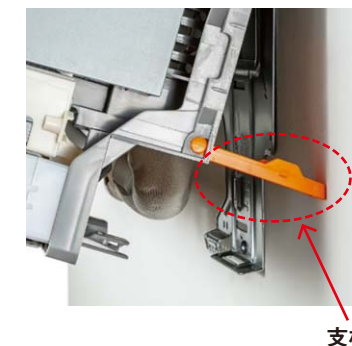

④ ドレンホース着脱の容易化

ロック機構を搭載し、外れ防止。奥まで挿入したことを確認可能

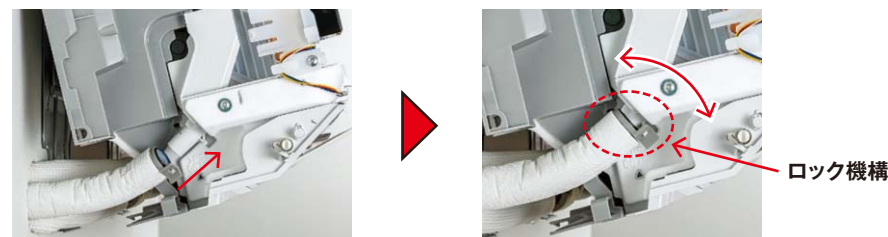

生産終了

## ビル用マルチエアコン 壁掛形室内機 K4U形 生産終了のお知らせ

ビル用マルチエアコン 壁掛形室内機 K5U形室内機の新機種発売に伴い、現行機種の生産終了をお知らせいたします。

## 内容

新製品の発売に伴う現行機種、及び一部機種の生産終了する機種を下表に記載しました。

生産終了予定の現行品・ディスコン機種のご注文につきましては、「生産終了商品に伴う件名一覧 兼 連絡書」にてご連絡いただきますよう、お願い致します。

(締め切り)2025年3月31日(月)まで(お届けは機種により約2~3か月後となります。)

最終オーダーをいただきました分については、2025年6月30日を出荷期限とさせていただきます。

ラストオーダー：2025年 3月31日

最終出荷：2025年 6月30日

カテゴリー	機種名	相当馬力	品番	備考
ビル用マルチエアコン	壁掛形	1.0HP~2.5HP	CS-POOK4U	計5機種 代替として新機種が使用可能

次頁に続く

ビル用マルチエアコン 壁掛形室内機 K4U形 生産終了商品に伴う件名一覧 兼 連絡書

●出荷終了商品におきまして受注確定件名がございましたら、下記所定事項をご記入の上、FAX連絡をお願い致します。  
尚、最終出荷終了日は2025年6月30日とさせていただきます。

物件名	品番	台数	納入予定月	お客様先名	備考

- 期 日：2025年3月31日(月)までに、ご連絡をお願い致します。
- 返信先：各エリアを担当しておりますパッケージエアコンの商品MDへお送り願います

営業所名	ご確認印	
ご担当者名		

設備機器 15



新商品

「R410A ビル用マルチエアコン」 新製品発売のご案内

2025年4月

2025年4月よりビル用マルチエアコンに100倍ナノイーを標準搭載し、施工性も大きく向上した新製品を発売致します。

新発売機種

機種名	品番	冷媒	発売日予定日	備考
天井ビルトインカセット形室内機	CS-P○○○F5U	R410A	2025/4	能力 P22~160形 全11機種
ビルトインオールダクト室内機	CS-P○○○FE5U(L)	R410A	2025/4	能力 P28~160形 全14機種

天井ビルトインカセット形 品番・価格

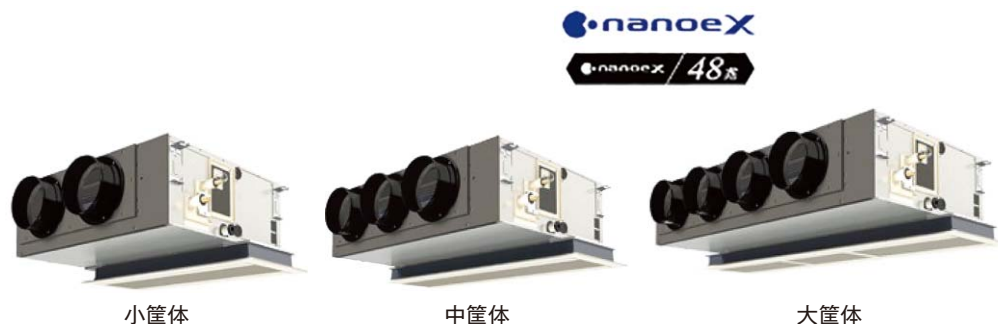

相当能力	品番	希望小売価格	備考
0.8HP	CS-P22F5U	オープン価格	小筐体
1.0HP	CS-P28F5U	オープン価格	
1.3HP	CS-P36F5U	オープン価格	
1.6HP	CS-P45F5U	オープン価格	
2.0HP	CS-P56F5U	オープン価格	
2.5HP	CS-P71F5U	オープン価格	中筐体
3.0HP	CS-P80F5U	オープン価格	
3.2HP	CS-P90F5U	オープン価格	
4.0HP	CS-P112F5U	オープン価格	大筐体
5.0HP	CS-P140F5U	オープン価格	
6.0HP	CS-P160F5U	オープン価格	

◎特長

- 1) 高濃度のナノイーXを標準搭載
  - ・ナノイーXで空気がキレイに!
  - ・従来のナノイーX比で100倍のOHラジカルを生成
- 2) 施工性向上
  - ・吸込中心と吊りボルトの中心を統一
  - ・キャンバスダクトと大パネルの併用が可能に
- 3) 昇降カセットで高天井にも対応
  - ・別売昇降部材 2025年下期より発売予定

次頁に続く

ビルトインオールダクト形 品番・価格

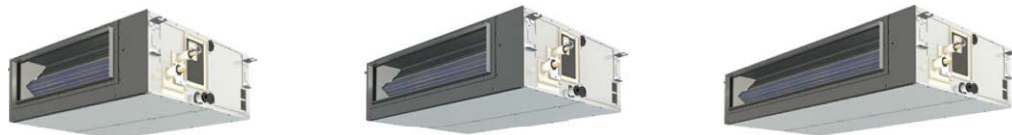

小筐体  
(末尾L:左配管機種)

中筐体

大筐体

◎特長

1) 高濃度のナノイーXを標準搭載

- ・ ナノイーXで空気がキレイに!
- ・ 従来のナノイーX比で100倍のOHラジカルを生成

2) 最大静圧200Paへ拡大

- ・ 全機種で200Pa対応
- ・ 一部機種は210Paまで可能

3) 左右配管取出に対応

- ・ 小筐体で新たに左配管取出機種をラインアップ
- ・ ホテル向け需要にも対応

4) 施工性向上

- ・ 新接続チャンバーにより、吸込中心と吊りボルト中心を統一

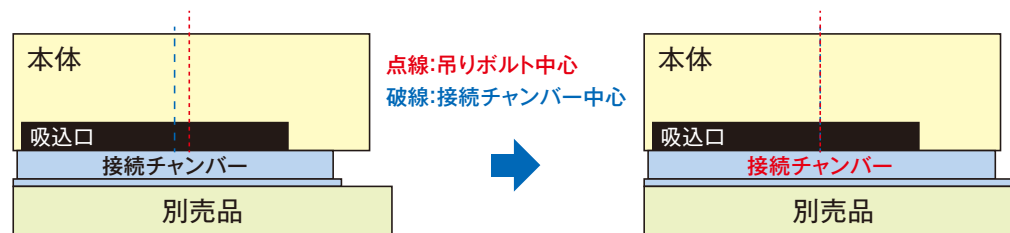

相当能力	品番	希望小売価格	備考
1.0HP	CS-P28FE5U(L)	オープン価格	小筐体 (末尾L付:左配管)
1.3HP	CS-P36FE5U(L)	オープン価格	
1.6HP	CS-P45FE5U(L)	オープン価格	
2.0HP	CS-P56FE5U(L)	オープン価格	中筐体
2.5HP	CS-P71FE5U	オープン価格	
3.0HP	CS-P80FE5U	オープン価格	
3.2HP	CS-P90FE5U	オープン価格	大筐体
4.0HP	CS-P112FE5U	オープン価格	
5.0HP	CS-P140FE5U	オープン価格	
6.0HP	CS-P160FE5U	オープン価格	

名称	品番	希望小売価格(税抜)	備考
接続チャンバー	CZ-56SPF2	25,000円	小筐体用
	CZ-90SPF2	29,000円	中筐体用
	CZ-160SPF2	34,000円	大筐体用

助成物発行予定

- ・ カタログ・販促資料…………… 2025年2月 発行予定
- ・ 製品仕様書(HPアップロード)…………… 2025年1月 より順次登録予定

- ・ 営業支援ソフト各種…………… 2025年2月 より順次登録予定
- ・ ACEplan(見積りソフト)…………… 2025年2月 より順次登録予定

生産終了

ビル用マルチエアコン 天井ビルトインカセット形／ビルトインオールダクト室内機  
F4U/FE4U形 生産終了のお知らせ

ビル用マルチエアコン 天井ビルトインカセット形／ビルトインオールダクト室内機 F5U/FE5U形室内機の新機種発売に伴い、  
現行機種の生産終了をお知らせいたします。

## 内容

新製品の発売に伴う現行機種、及び一部機種の生産終了する機種を下表に記載しました。  
生産終了予定の現行品・ディスコン機種のご注文につきましては、「生産終了商品に伴う件名一覧 兼 連絡書」にてご連絡いただきますよう、お願い致します。  
(締め切り)2025年3月31日(月)まで(お届けは機種により約2~3か月後となります。)  
最終オーダーをいただきました分については、2025年6月30日を出荷期限とさせていただきます。

ラストオーダー：2025年 3月31日  
最終出荷：2025年 6月30日

カテゴリー	機種名	相当馬力	品番	備考
ビル用マルチエアコン	天井ビルトインカセット形	0.8HP~6HP	CS-P0000F4U	計11機種 代替として新機種が使用可能
	ビルトインオールダクト形	1HP~6HP	CS-P0000FE4U	計10機種 代替として新機種が使用可能

次頁に続く

ビル用マルチエアコン 天井ビルトインカセット形／ビルトインオールダクト室内機 F4U/FE4U形 生産終了商品に伴う件名一覧 兼 連絡書

● 出荷終了商品におきまして受注確定件名がございましたら、下記所定事項をご記入の上、ご連絡をお願い致します。  
 尚、最終出荷終了日は2025年6月30日とさせていただきます。

物件名	品番	台数	納入予定月	お客様先名	備考

■ 期 日：2025年3月31日(月)までに、ご連絡をお願い致します。  
 ■ 返信先：各エリアを担当しております パッケージエアコンの商品MDへお送り願います

営業所名	ご確認印	
ご担当者名		

**新商品**  
2025年2月  
**オフィス・店舗用エアコン ワイヤレスリモコンセット品番追加のご案内**

2025年2月よりオフィス・店舗用エアコンの一部機種にてワイヤレスリモコンとのセット品番を新たにラインアップいたします。

**対象機種**

- ・対象シリーズ : XEPHY Premium、XEPHY Eco(沖縄向け HZシリーズ含む)、フル暖 XEPHY 計3シリーズ
- ・対象室内ユニット : 4方向天井カセット形(標準のみ)、天井吊形(標準のみ)、壁掛形 計3タイプ
- ・セット品番 : 現行ワイヤードリモコンとのセット品番末尾に「X」を付与

室内ユニットタイプ	仕様	セット品番	セット内容		
4方向天井カセット形	標準	PA-P○U7■□NBX	室外機+室内機+パネル	+ワイヤレスリモコン送信部 CZ-10RWP2	+組込受信部 CZ-10RWRU7
天井吊形	標準	PA-P○T7■□NBX	室外機+室内機	+ワイヤレスリモコン送信部 CZ-10RWP2	+組込受信部 CZ-10RWRT1A
壁掛形	エコナビ	PA-P○K7■□BX	室外機+室内機	+ワイヤレスリモコン送信部 CZ-10RWP2	

※ ○:能力 ■:シリーズ(SG, G, SH, H, SHZ, HZ, K) □:組合せ(なし, D, T, V)

- ・備考 : ワイヤレスリモコン(CZ-10RWP2)は多機能ワイヤードリモコン(CZ-10RT5)に比べ**利用できる機能に制限があるため**ご注意ください。  
(省エネ機能、スケジュール機能、datanavi、内部クリーン機能 など)  
詳細はリモコン取扱説明書をご確認ください。

**助成物発行予定**

- ・カタログ・販促資料…………… 2025年2月 発行予定
- ・製品仕様書(HPアップロード)…………… 2025年2月 より順次登録予定
- ・営業支援ソフト各種…………… 2025年2月 より順次登録予定
- ・ACEplan(見積りソフト)…………… 2025年2月 より順次登録予定

**新商品**  
**別売品 制御機器 新製品発売のご案内**  
 2025年2月

2025年2月よりR32冷媒の安全対策機能を追加した制御機器（インテリジェントコントローラー、通信アダプター、多機能ワイヤードリモコン）を発売いたします。

新発売機種

◎発売予定日: 2025年 2月

機種名	品番	希望小売価格(税抜)	備考
インテリジェント コントローラー 	<b>CZ-10EST4B</b>	<b>800,000円</b>	・接続室内機台数:最大256台 ・R32冷媒 安全対策機能(冷媒漏えい警報、定期点検機能)
通信アダプター 	<b>CZ-10APB3B</b>	<b>220,000円</b>	・インテリジェントコントローラーと組み合わせる接続室内機拡張アダプター ・R32冷媒 安全対策機能(冷媒漏えい警報、定期点検機能)
多機能ワイヤード リモコン 	<b>CZ-10RT5C</b>	<b>52,000円</b>	・R32冷媒 安全対策機能(冷媒漏えい警報、定期点検機能)

助成物発行予定

- ・カタログ・販促資料……………2025年 2月 発行予定
- ・製品仕様書(HPアップロード) …… 2025年 1月より順次登録予定

- ・営業支援ソフト各種…………… 2025年 1月より順次登録予定
- ・ACEplan(見積りソフト) …… 2025年 1月より順次登録予定



生産終了

別売品 制御機器 生産終了のお知らせ

別売品 制御機器 発売に伴い、現行機種が生産終了をお知らせいたします。

### 内容

新製品の発売に伴う現行機種、及び一部機種が生産終了する機種を下表に記載しました。

生産終了予定の現行品・ディスコン機種のご注文につきましては、「生産終了商品に伴う件名一覧 兼 連絡書」にてご連絡いただきますよう、お願い致します。

(締め切り)2025年 2月28日(金)まで(お届けは機種により約2~3ヵ月後となります。)

最終オーダーをいただきました分については、2025年5月30日を出荷期限とさせていただきます。

ラストオーダー：2025年 2月28日

最終出荷：2025年 5月30日

カテゴリー	機種名	品番	備考
別売品 制御機器	インテリジェントコントローラー	<b>CZ-10EST4A</b>	接続室内機台数:最大256台
別売品 制御機器	通信アダプター	<b>CZ-10APB3A</b>	インテリジェントコントローラーと組み合わせる接続室内機拡張アダプター

次頁に続く

### 別売品 制御機器 生産終了商品に伴う件名一覧 兼 連絡書

●出荷終了商品におきまして受注確定件名がございましたら、下記所定事項をご記入の上、ご連絡をお願い致します。  
尚、最終出荷終了日は2025年5月30日とさせていただきます。

物件名	品番	台数	納入予定月	お客様先名	備考

■期 日：2025年2月28日(金)までに、ご連絡をお願い致します。  
■返信先：各エリアを担当しております パッケージエアコンの商品MDへお送り願います

営業所名	ご確認印	
ご担当者名		

生産終了

ワイヤレスカメラ(ドアホン・オプション品)  
生産終了予定のご連絡①2024年12月より生産終了予定  
②2025年1月より生産終了予定

## お願い

表記の件、ハウジングルートにおきまして、生産終了予定品とさせていただきます。

## 対象商品

	品名	品番	画像	代替品番
①	屋内スイングカメラ	KX-HC600-W		無し
	センサー付屋外ワイヤレスカメラ	VL-WD712K (電源コード式)		VL-WD813K (電源コード式)
②		VL-WD712X (電源直結式)		VL-WD813X (電源直結式)

## 実施時期

①KX-HC600-W、VL-WD712Kについて  
2024年12月より生産終了予定(在庫区分8)②VL-WD712Xについて  
2025年1月より生産終了予定(在庫区分8)

※在庫がなくなり次第、生産終了品(在庫区分9)とさせていただきます。

新商品

【住宅/産業用】太陽光発電システム

太陽電池モジュールMODULUS(モデュラス)ブラックモデル3品番発売のご連絡

2025年2月13日  
見積開始予定

主旨

住宅用・産業用太陽電池モジュールMODULUS(モデュラス)ブラックモデルは、N型バックコンタクト方式により、弊社現行品<sup>\*1</sup>と比較して、公称最大出力の向上はもちろん、受光面にある配線と電極を全て裏面に配置することで、スッキリとした外観を実現します。

また、太陽電池モジュール『HIT』同等<sup>\*2</sup>の出力温度係数 $-0.26\%/^{\circ}\text{C}$ <sup>\*3</sup>により、発電性能が低下する夏場でもしっかり発電し、標準タイプとハーフタイプは、太陽電池モジュール『HIT<sup>®</sup>』から続く外つば工法・コンパクト設計で、限られた屋根面積の有効活用にも貢献します。

より一層のご推進、ご拡販を頂きますようよろしくお願いいたします。

実施時期

- ・見積開始日:2025年2月13日(予定)
- ・受注開始日:2025年4月21日(予定)
- ・出荷開始日:2025年5月21日(予定)

品番・価格

タイプ	品名	品番	希望小売価格(税抜)
標準タイプ	MS265 $\alpha$	VBM265KJ01N	187,000円
ハーフタイプ	MS130 $\alpha$	VBM130KJ02N	98,000円
大型タイプ	MS470 $\alpha$	VBM470KJ03N	320,000円

・『MODULUS』はパナソニックホールディングス株式会社の登録商標です。モジュールの語源であり小さな単位を表します。

・『HIT<sup>®</sup>』はパナソニックグループの登録商標です

※1.標準タイプMS240 $\alpha$ 、ハーフタイプMS120 $\alpha$ 、大型タイプMS410 $\alpha$ 。

※2.太陽電池モジュール『HIT』の出力温度係数は $-0.258\%/^{\circ}\text{C}$

※3.出力温度係数とは、太陽電池モジュールは、温度が上昇すると変換効率が低下するため、出力が低下します。その低下度合いを表した指数が出力温度係数です。現行品の太陽電池モジュールMODULUSの出力温度係数は $-0.33\%/^{\circ}\text{C}$ になります。いずれも第3者評価機関にて測定した結果です。

セールスポイント

①N型バックコンタクト方式で弊社現行品<sup>\*1</sup>に比べ、モジュール公称最大出力が最大14%アップ

タイプ名	公称最大出力		
	現行品	新商品	
標準タイプ	240W	265W	10%アップ
ハーフタイプ	120W	130W	8%アップ
大型タイプ	410W	470W	14%アップ

②太陽電池モジュール『HIT<sup>®</sup>』同等<sup>\*2</sup>の出力温度係数 $-0.26\%/^{\circ}\text{C}$ <sup>\*3</sup>により、発電性能が低下する夏場でもしっかり発電

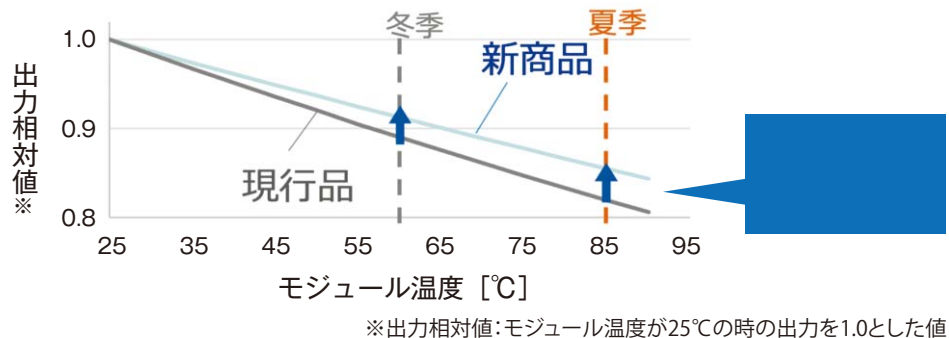

③受光面の配線を裏面に集約することでスッキリとした外観を実現

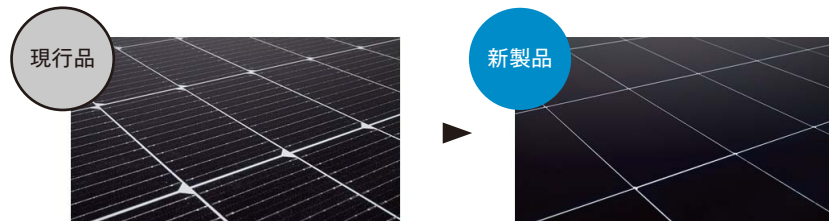

主な仕様

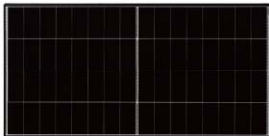
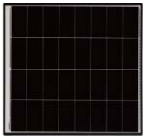
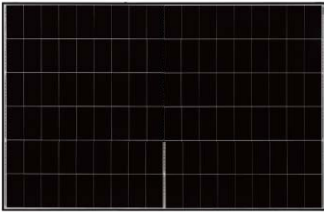
太陽電池モジュール MODULUS(モデュラス) ブラックモデル			
外形図			
タイプ	標準タイプ	ハーフタイプ	大型タイプ
品名	MS265a	MS130a	MS470a
品番	VBM265KJ01N	VBM130KJ02N	VBM470KJ03N
希望小売価格(税抜)	187,000円	98,000円	320,000円
公称最大出力	265W	130W	470W
モジュール変換効率	22.0%	20.6%	23.5%
サイズ(幅×奥行×高さ)	1,542×780×35mm	810×780×35mm	1,762×1,134×35mm
質量	13.0kg	7.5kg	21.5kg
フレーム色	外つば/黒色		内つば/黒色
PVコネクタ*4	KTN-PVC1P-S		MC4-EVO2
設置工法	外つばII工法		現地調達架台*5

※4.【ご注意】大型タイプMS470aと標準タイプMS265a、ハーフタイプMS130aのPVコネクタが異なるため、使用する延長ケーブル、中間ケーブル品番も異なります。

※5.当社製架台は、ございません

【ご参考】

■N型バックコンタクト方式について

- ・N型とは、シリコン単結晶ウェハの電気が流れる仕組みを表す言葉であり、当社の太陽電池モジュールHIT®でも採用していた技術です。P型単結晶ウェハと比較して高効率化が期待できます。
- ・バックコンタクト方式とは、太陽電池モジュールの受光面側の配線・電極をなくし、太陽光の取り込み量を従来方式より増加させることで発電量をさらに向上させることができるセル化技術です。同技術により太陽電池モジュールにかかる部分影による発電量低下を低減できることも特長とされています。また、従来方式のように配線に屈曲部がないため、屋外環境での熱伸縮による金属疲労や、風・雪からの曲げストレスによるセルへの負荷が軽減し、長期使用におけるリスク軽減が期待できます。

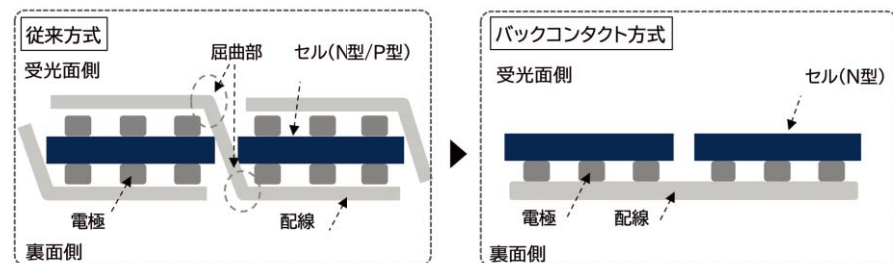

**ご連絡**  
2025年1月  
**パワーコンディショナ/創蓄連携システム/V2H蓄電システム/産業用蓄電システム  
グリッドコード対応品へのソフト書き換え対応(有償)に関して**

**内容**

系統連系の技術要件が2025年4月1日で改定になるため、グリッドコード\*1非対応のパワーコンディショナ、創蓄連携システム、V2H蓄電システム、産業用蓄電システムは、2025年4月1日以降系統連系が不可となります。  
当社ソフト書き換え依頼スキームにおける専用の依頼書の提出先ならびに問い合わせ対応の窓口が開設いたしましたのでご連絡致します。  
下記、ご確認の程よろしくお願い致します。

※1:再生可能エネルギーが大量導入されると電力系統が不安定になるため、周波数調整・電圧変動対応を実現するための系統連系の条件、従うべきルールのこと

**ソフト書き換え依頼スキーム**

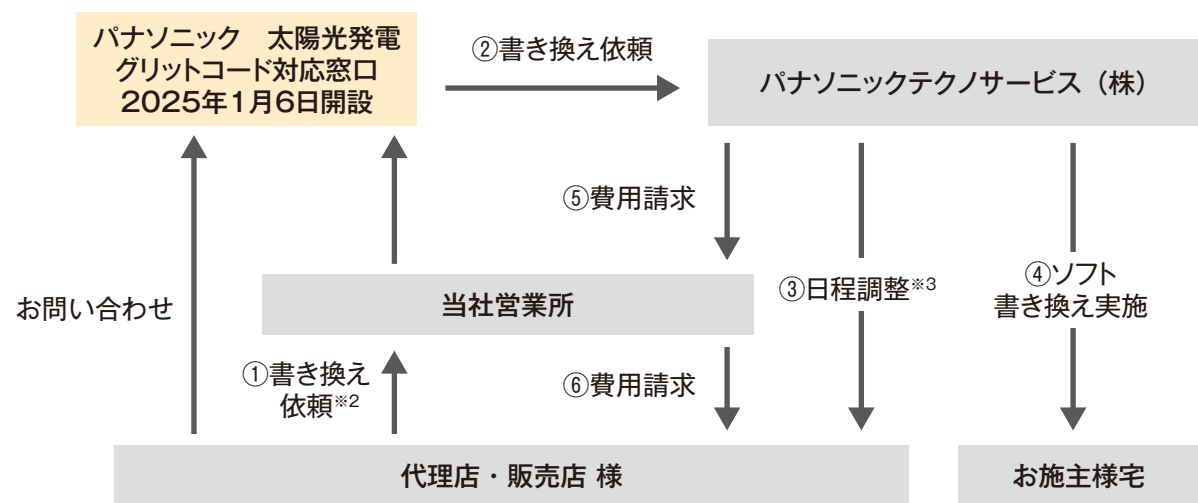

**依頼書の提出先・問い合わせ窓口**

- 電話番号  
0120-879-887
  - メールアドレス  
panasonic-gridcode@gg.jp.panasonic.com
  - 受付時間  
平日9時～18時  
※土日祝日休み
- パナソニック 太陽光発電  
グリッドコード対応窓口  
2025年1月6日開設

※2:専用フォーマットでのご依頼となりますので、当社営業所までご相談ください  
 ※3:テクノサービスの業務状況によっては、依頼書受領後、実施までに3~4週間程度必要な場合がありますので、日程に余裕をもって依頼をお願いします  
 注)基本的には上記スキームにてソフト書き換への対応となりますが、お客様倉庫にある在庫品が多く現地でのソフト書き換えが困難な場合、当社工場にお送りいただきソフト書き換えを行うことを検討させていただきます  
 その場合、個別見積もりにて対応させていただきますので当社営業所までご相談ください



生産終了

## ウルシヤマ製 鍋・フライパンの販売終了のご連絡

## 内容

2007年より発売しておりますウルシヤマ金属工業(株)製の鍋・フライパンについて、生産終了となりましたことご連絡いたします。何卒、ご理解のほどお願い申し上げます。

## 対象商品

品名	品番	サイズ	希望小売価格(税抜)	
ニューハイセレクト TS-1シリーズ	18cm片手鍋	AD-KZ22K18	内径18×深さ8.9cm 容量2.1L	7,000円
	20cm両手鍋	AD-KZ22R20	内径20×深さ10.3cm 容量3.3L	8,000円
	24cm両手深鍋	AD-KZ22R24	内径24×深さ15.2cm 容量6.8L	10,500円
アスコートIIシリーズ	フライパン20cm	AD-KZ23P20	内径20×深さ4.5cm	6,300円
	フライパン24cm	AD-KZ23P24	内径24×深さ5.5cm	8,000円
	いため鍋28cm	AD-KZ23Q28	内径28×深さ7.7cm	10,000円

## 実施時期

2025年3月31日 生産終了、以降は在庫限りの販売とさせていただきます。