

# パナソニック商品情報

2024年1月号

いつもお世話になります。  
パナソニック製品の最新情報をお届けします。  
ご査収くださいますようお願い申し上げます。

◆ 大五からのお知らせ ◆

## Lacucina

パナソニック キッチン ラクシーナ

## 2023年度上期 キッチンアイテム人気ランキング

### 扉柄ランキング Best 5



※写真は扉：ヴィンテージメタル (HQ) カウンター：グレー (YX)

1位 CH20 ヴィンテージメタル柄 (HQ)

2位 CH20 スクラッチメタル柄 (HP)

3位 CT20 グレーオーク柄 (TR)

4位 CP20 アルベロホワイト柄 (PF)

5位 CJ30 マットホワイト柄 (JX)

### シンクランキング Best 3

1位.ムーブラックシンク 2位.ステンレスMタイプ 3位.ラクするーシンク



※色柄ランキングBest 3  
1位：グラニュールホワイト  
2位：カームグレー  
3位：グレー



※写真はスルくるネット付



※色柄ランキング  
1位：ホワイト  
2位：グレー  
3位：ベージュ

### カウンターランキング Best 5



※写真はグラニュールホワイトホワイト

1位 グラニュールホワイト (YS/AS)

2位 フリオダークグレー (XD)

3位 カームグレー (YN)

4位 ステンレス (ZY)

5位 グレー (YX)

### 取っ手ランキング Best 5

1位/L C A 2位/H A A 3位/H A E 4位/L C K 5位/H C E



2024年1月号

担当：プランセンター

## ハウジング商品連絡

## 目次

カテゴリ	区分	内容	ページ
システムキッチン	新商品	・Lクラスの収納パーツなしユニット発売のご案内	1
バス	仕様変更	・システムバス オートルーバー暖房換気乾燥機 仕様変更のご連絡	2
ドレッシング	仕様変更	・アクアハート洗面(W580サイズ)排水口目皿 仕様変更のご連絡	3
建築システム	仕様変更	・インテリアカウンター 施工説明書の一部QRコード化のご連絡	4
		・収納用建具 3枚連動引戸の戸車の補修部品の梱包仕様変更について	5
		・システムファニチャー キュビオス 背面固定金具の仕様変更についてのご連絡	6
	生産終了	・生産終了のご案内	7
		・掘座卓 脚の長さ特注(座卓部) 生産終了のご連絡	9
お詫びとご連絡		・「ベリティスフロア-S 直貼タイプ45/45耐熱」梱包重量表記 訂正について	10
SPT	仕様変更	・スッキリポール用別売部材 端子台仕様変更のご連絡	11

カテゴリ	区分	内容	ページ		
設備機器	新商品	・業務用 熱交換気ユニット 単相200V 発売のご連絡	12		
		・「オフィス・店舗用エアコン」別売品 防護ネット 発売のご案内	14		
		・「ビル用マルチエアコン」新製品発売のご案内	15		
		・2024年度モデル ハウジングエアコン新製品発売のご案内(天井ビルトイン1方向)	16		
		・2024年度モデル ハウジングエアコン新製品発売のご案内(天井ビルトイン/寒冷地仕様)	17		
		・2024年度モデル ハウジングエアコン新製品発売のご案内(床置き型/寒冷地仕様)	18		
	生産終了	・生産終了品のご連絡	19		
		・ビル用マルチエアコン 寒冷地向け室外機 UXK4A形 生産終了のお知らせ	20		
		・ビル用マルチエアコン 寒冷地向け室外機 UXK4A形 生産終了商品に伴う件名一覧 兼 連絡書	21		
		・業務用空調別売品 生産終了のお知らせ	22		
		・住宅設備用 天井ビルトインエアコン 受注終了のご連絡	23		
		・住宅設備用 天井ビルトインエアコン 生産終了品に伴う件名一覧 兼 連絡書	24		
		太陽光発電	新商品	・【住宅用】太陽光発電システム 屋内用集中型パワーコンディショナ 3品番発売のご連絡	25
			仕様変更	・【住宅用】太陽光発電システム MODULUS(モデュラス)向け 外つばII工法 野地びたF方式 軒先カバー品番変更の件(2品番)	27
システム部材	新商品	・ビルトインタイプIH用 前パネル(Cシリーズ) 発売のご連絡	28		
		・業務用MWコンベクションオープンの別売パドル 発売のご連絡	29		
	仕様変更	・エコキュート部材アース棒の仕様変更のご連絡	30		
	生産終了	・オフィス・店舗用エアコン用関連部材終息のご案内	31		

新商品

Lクラスの収納パーツなしユニット発売のご案内

内容

Lクラスの提案および販売強化のため、収納パーツなしユニットの価格を見直し、新品番として設定いたします。さらにトリプルワイドコンロ用収納パーツなしユニットを新設定いたします。

2550 I型  
標準コンロプラン

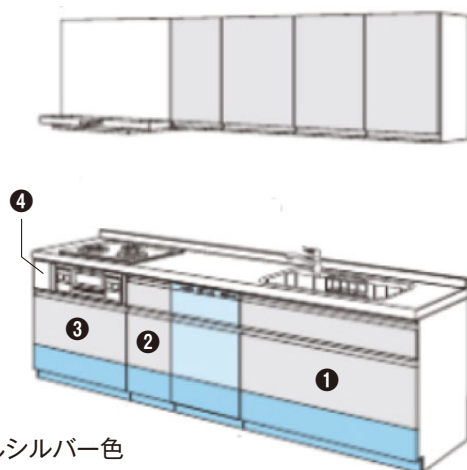

[新] 収納パーツなしユニット + [新] 小引出しシルバー色  
= 収納パーツありユニット + 小引き出し扉色 **-104,200円 (税抜・10G扉の場合)**

2550 I型  
トリプルワイドコンロプラン

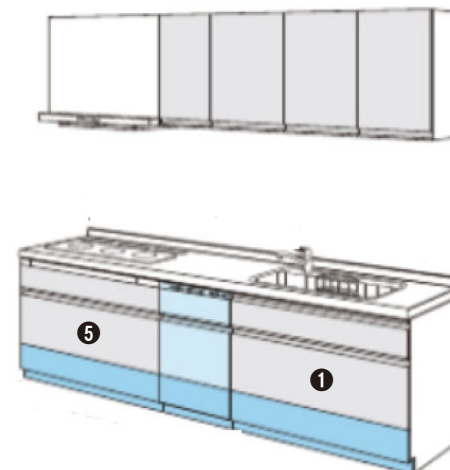

[新] 収納パーツなしユニット  
= 収納パーツありユニット **-107,000円 (税抜)**

商品

①シンク下スライド 収納パーツなし	②2段引出しストックカー付 収納パーツなし	③コンロ下スライド 収納パーツなし	④小引出し シルバー色	⑤トリプルワイドIH用 収納パーツなし	⑥トリプルワイドガス用 収納パーツなし
			 樹脂製・ローラーレール仕様		
品番・価格変更	品番・価格変更	品番・価格変更	品番・価格変更	新設定	新設定

助成物

設計資料編に改定レポートを挟み込み予定  
エッセンシャルパンプ改定予定

発売時期

■ 提案開始：2024年1月24日  
■ 受注開始：2024年1月24日  
品番・価格は1月中旬発行予定のLクラス  
設計資料編挟み込みの改定レポートで  
ご確認ください。

仕様変更

システムバス オートルーバー暖房換気乾燥機 仕様変更のご連絡

内容

オートルーバー暖房換気乾燥機の本体に付属している電源線・アース線を廃止します。

対象商品・変更内容

オートルーバー暖房換気乾燥機:GVL5700A  
 ※仕様変更に伴う価格の変更はございません。



変更点

オートルーバー暖房換気乾燥機の電源接続位置は、天井点検口から届く位置にあることから  
 本体に付属していた電源線・アース線を廃止し、電気工事で本体の端子台に接続する取り付け方法に変更します。

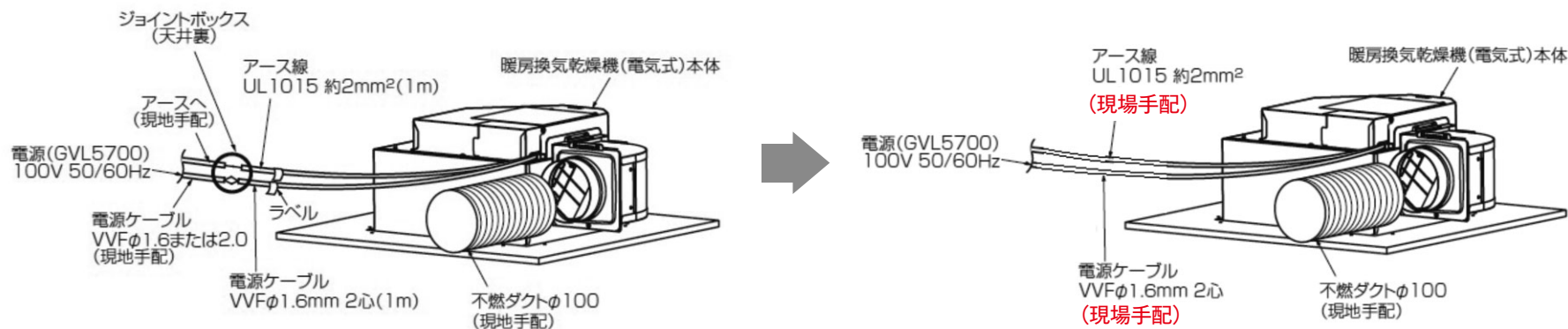

対象シリーズ

全シリーズ

切替時期

2024年2月受注分より順次切替

## 仕様変更

## アクアハート洗面 (W580サイズ) 排水口目皿 仕様変更のご連絡

## 概要

高齢者施設・住宅向け水廻り設備のアクアハート(W580サイズの洗面化粧台)において、排水口目皿の仕様変更を実施いたします。

## 内容

アクアハート洗面(カウンターサイズ:W580サイズ)用の排水目皿に関して、金型老朽化に伴う、仕様変更を実施いたします。  
尚、本変更に伴う、当該部品の品番変更や価格変更、周囲部材への影響等はありません。

	現行仕様	新仕様
外観		
品番	PN-S22110110P	PN-S22110110P

## 発売時期

2024年1月1日受注分より、順次切り替え

仕様変更

インテリアカウンター 施工説明書の一部QRコード化のご連絡

インテリアカウンターの施工説明書の仕様変更を実施いたします。  
何卒、ご関係者の方々にご連絡のほどよろしくお願いたします。

内容

インテリアカウンター（シートタイプ・耐水集成タイプ）の施工説明書について、記載内容の一部をWEB上への掲載とさせていただくことで、施工説明書のページ数を減らし、現場廃材の削減につなげます。  
WEBページの内容を施工説明書に記載するQRコード※をスマートフォンなどで読み取って閲覧することが可能です。

品番・価格

本変更に伴う、品番・価格変更はございません。

【対象商品】ベリティスシリーズ インテリアカウンター

シートタイプ	PTE2SAN●●○
耐水集成タイプ	PTE2CAN●●■/PTE2CBR(L)●●■
Uオーダー	PTEK19/PTEC19V/PTES19 他
各種施工部材	PTE2P****

- : 奥行・長さ記号
- : シートタイプの色記号
- : 耐水集成タイプの色記号
- \* : 各種施工部材により異なります

変更時期

2024年2月 製造分より順次切替予定

変更内容

- 現行仕様
  - シートタイプ : A4サイズ中綴じ12ページ
  - 耐水集成タイプ : A4サイズ中綴じ16ページ
- 変更後仕様
  - 2種類の施工説明書を1種類に統合します。
  - シートタイプ・耐水集成タイプ共通 : A3サイズ両面1枚になります。

現場に届く紙面情報

施工説全体 QR (シートタイプ)

施工説全体 QR (耐水集成タイプ)

※最終版ではございません。

※QRコードは(株)デンソーウェーブの登録商標です。

仕様変更

収納用建具 3枚連動引戸の戸車の補修部品の梱包仕様変更について

収納用建具 3枚連動引戸の戸車の補修部品について、  
梱包仕様を変更いたします。  
何卒、ご関係者の方々にご連絡のほどよろしくお願いいたします。

内容

収納用建具 3枚連動引戸に使用している  
「戸車部品」の補修部品について、  
梱包仕様を変更いたします。

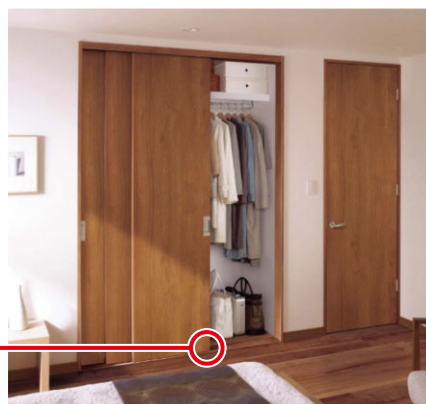

品番・価格

KRP3238KH●1

●：色品番が入ります  
※本変更に伴う、品番・価格変更はございません。

変更点

梱包仕様を厚紙の小箱から、ビニール袋に変更いたします。

現行仕様：厚紙の小箱



変更仕様：ビニール袋



変更時期

2024年2月 製造分より順次切替予定

仕様変更

システムファニチャー キュビオス 背面固定金具の仕様変更についてのご連絡

システムファニチャー キュビオスにおいて、背面固定金具の仕様変更をいたします。何卒、ご関係者の方々にご連絡のほどよろしくお願いいたします。

変更点

金具サイズが大きいというコンプレイン解消のため、金具形状変更により外観性を改善した仕様に変更いたします。

品番・価格

対象品番:QFR1M~(方立)QFR1PW~(TVユニット用棚板)  
※品番変更はございません。

価格 :変更はございません。

変更時期

2024年2月初旬 工場出荷分より変更します。

	現状	変更後
背面固定金具 外観		
材厚	2.0mm	2.3mm
本体取付時 外観		



**生産終了**      **生産終了のご案内**

2024年2月1日新商品発売などに伴い、以下の商品を生産終了とさせていただきます。  
何卒、ご関係者の方々にご連絡のほど、よろしくお願いいたします。

廃番予定品	受注終了日	生産終了日	後継品	
アーキストロングフローリング W	2024年 3月末	2024年 7月末	あり	マイスターズウッドフローリング 土足コート
アーキスペックフロアーW クリア アーキスペックフロアーW パーケット			あり	マイスターズウッドフロアー トリプルコート マイスターズウッドフロアー トリプルコート パーケット
アーキスペックフロアーS ワイドウッド アーキスペックフロアーS 石目/石目サニタリー アーキスペックフローリングS ラスティック			あり	ベリティスフロアー トリプルコート ワイドウッド ベリティスフロアー トリプルコート 石目/石目サニタリー ベリティスフローリング トリプルコート ラスティック
ベリティスフロアー 石目フロアーS 直貼タイプ45耐熱 ホワイトオニックス柄			あり	ベリティスフロアー ダブルコート 直貼タイプ45耐熱 ホワイトオニックス柄
<b>〈廃番予定 色柄※〉</b> インディゴオーク柄(BT) チャコールオーク柄(DT) クォーツブラック柄(KA) クォーツアイボリー柄(PA) 珊瑚石柄(XY) ホワイトローザ柄(ZY) ※上記色柄に対応する「 <b>框</b> 」・「 <b>見切り材</b> 」・「 <b>コーキング</b> 」 も廃番となります。			なし	—

2024年2月1日新商品発売などに伴い、以下の商品を生産終了とさせていただきます。  
何卒、ご関係者の方々にご連絡のほど、よろしくお願いいたします。

廃番予定品			受注終了日	生産終了日	後継品
床材 周辺部材	玄関框 床見切縁	クォーツブラック柄 クォーツアイボリー柄 珊瑚石柄 ホワイトローザ柄	2024年 3月末	2024年 7月末	—
システム 階段	踏み板 上框	インディゴオーク柄 チャコールオーク柄			—
住宅部品	天井はしご (オープン価格商品) 床下収納 (オープン価格商品) 床下点検口 (オープン価格商品)		—		あり
間仕切り 開閉壁	スクリーンウォール S1型・S2型		—	—	
パブリック	不燃壁材 抗ウイルス仕様		2024年 3月末	—	

生産終了

掘座卓 脚の長さ特注(座卓部) 生産終了のご連絡

## 内容

掘座卓の脚の長さ特注(座卓部)につきまして、販売僅少のため生産終了をさせていただくこととなりました。後継品の発売はございません。

何卒、ご関係者の方々にご連絡のほどよろしくお願いたします。

## 対象品番

MHB19A、MHB19Z

暮らし&amp;リフォームカタログ P.213掲載

## 脚の長さ特注(座卓部)

	特注脚のみ	座卓(特注脚+幕板+天板)
変更内容	50mmアップまで10mm単位で対応	
④オーダー価格	33,000円(税抜 30,000円)	座卓部標準価格に +22,000円(税抜 +20,000円)UP
品番	MHB19A	MHB19Z
品名	〇〇ミリアップ	〇〇ミリアップ
元品番	座卓の品番	座卓の品番
納期の目安	当社受注後、物流センター出荷まで約11日(土日祝日は除く)(納期の見方はP.6参照) 受注後のキャンセルは、別途キャンセル料が発生します。あらかじめご了承ください。	

## 生産終了時期

2024年3月末 受注終了

2024年6月末 生産終了

お詫びとご連絡

「ベリティスフローア-S 直貼タイプ45/45耐熱」梱包重量表記 訂正について

この度、ベリティスフローア-S 直貼タイプ45/45耐熱の梱包材重量表記に誤りがございました。謹んでお詫び申し上げ、訂正をさせていただきます。何卒、ご関係者の方々にご連絡のほどよろしくお願いいたします。

訂正内容

- 対象商品：ベリティスフローア-S 直貼タイプ45 全商品 (品番：VKNS45□)  
ベリティスフローア-S 直貼タイプ45耐熱 全商品 (品番：VKNSH45□) ※□は色記号
- 訂正時期：2023年12月4日生産分より
- 訂正内容：段ボールの重量表記を「18kg」に訂正いたします

訂正前： 誤

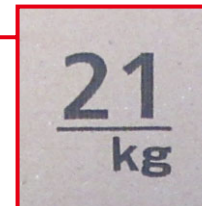
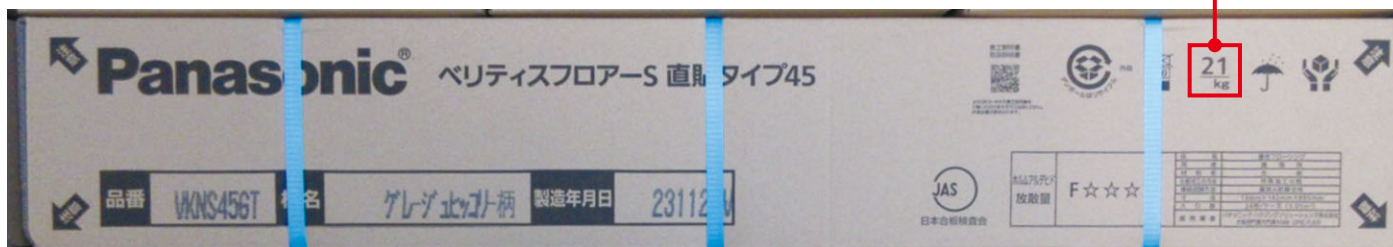

訂正後： 正

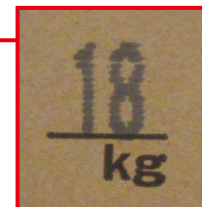

仕様変更

スッキリポール用別売部材  
端子台仕様変更のご連絡

2024年1月  
生産分より順次切替

スッキリポール用別売部材である「端子台」につきまして、  
下記のとおり仕様を変更いたします。  
お得意先様へのご案内をお願い申し上げます。

内容

※機能・性能の変更はございません。

生産メーカーの仕様変更に伴い、外形寸法およびねじ取付部形状を変更いたします。



対象商品・品番

※品名、価格の変更はございません。

品名	姿図	呼び	品番		外形寸法(単位:mm)		適合電線
			【変更前】	【変更後】	【変更前】	【変更後】	
端子台		—	DDF560	DDF560K	H34 W51 D28	H34 W51 D30	2.0 mm
アウトカバー (下部柱コンセント 取付開口部用)		114 用	DDF446W	DDF446KW	H38 W61 D31	H38 W61 D33	5.5 mm
			DDF446A	DDF446KA			
			DDF446S	DDF446KS			
			DDF446Q	DDF446KQ			
		140 用	DDF448W	DDF448KW			
			DDF448A	DDF448KA			
			DDF448S	DDF448KS			
			DDF448Q	DDF448KQ			

実施時期

2024年1月生産分より順次切替

## 新商品

## 業務用 熱交換気ユニット 单相200V 発売のご連絡

2024年4月1日

## 主旨

「業務用 熱交換気ユニット 单相200V」の天井埋込形 標準タイプが、温度交換効率を改善しリニューアルいたします。  
省エネ性能の向上により、非住宅物件におけるランニングコスト低減に貢献します。

## 実施時期

2024年4月1日 発売予定

## セールスポイント

- ①温度交換効率70%以上で省エネ性の向上  
冷房・暖房の時の温度交換効率の平均で70%以上を達成。省エネ性向上により、ランニングコスト低減に貢献します。
- ②有効換気量率85%以上、一次消費エネルギー計算に対応  
省エネ法改定に伴い、一次消費エネルギー計算で入力が必要になった有効換気量率を表示し、省エネ計算に対応しました。

## 助成物

- 製品仕様図は、2024年1月にVAソリューションカタログ (<https://www2.panasonic.biz/scvb>)に掲載いたします。
- 積算ソフト『AcePlan』は、2024年1月版より選定見積が可能です。

## 姿図



## 品番・価格

[P4] POSコード上7桁：4549980

品番	POSコード	本体希望小売価格(税抜)
FY-150ZD11S	[P4] 770948	185,000円
FY-250ZD11S	[P4] 770955	213,000円
FY-350ZD11S	[P4] 770962	262,000円
FY-500ZD11S	[P4] 770979	308,000円
FY-650ZD11S	[P4] 770986	411,000円
FY-800ZD11S	[P4] 770993	492,000円
FY-01KZD11S	[P4] 771006	560,000円

※受注商品の為、標準出荷日はご注文60日目(カレンダー日数)となります。  
また大口注文の場合は都度調整が必要となりますので、弊社担当営業までお問い合わせ下さい。

■機種切替に関して

新商品が発売されますので、下記の旧商品は2025年3月末日までの生産とさせていただきます。(件名対応)  
 受発注システムにて発売終了と新商品のメッセージを連絡いたしますので、機種切替をご推進頂きますようお願いいたします。

旧商品 (2025年3月末日迄生産対応)	新商品
FY-150ZD10S	FY-150ZD11S
FY-250ZD10S	FY-250ZD11S
FY-350ZD10S	FY-350ZD11S
FY-500ZD10S	FY-500ZD11S
FY-650ZD10S	FY-650ZD11S
FY-800ZD10S	FY-800ZD11S
FY-01KZD10S	FY-01KZD11S

スケジュール

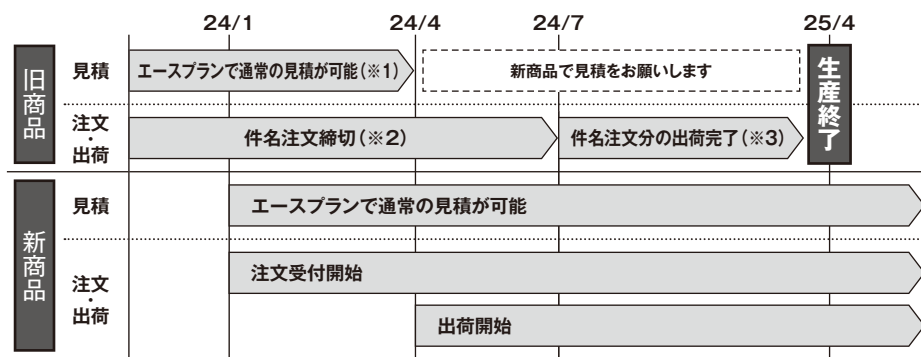

- ※1: 旧商品のエースプラン見積は24年3月末日までとなります。それ以降にエースプラン見積をされる場合は、新商品で見積をお願いします。
- ※2: 件名注文締切は2024年6月末日です。
- ※3: 件名注文分は2025年3月末日までの出荷を基本としています。継続件名等で2025年3月末日以降も出荷が必要な場合は、2024年6月末日までに弊社担当営業までご連絡をお願いします。

**新商品**  
**「オフィス・店舗用エアコン」別売品 防護ネット 発売のご案内**  
 2023年4月

2023年4月よりオフィス店舗用エアコンGR6シリーズの別売品として防護ネットを新たに発売致します。

新発売機種

機種名	品番	発売予定日	希望小売価格	備考
防護ネット	<b>CZ-160GE5</b>	2024年4月1日	<b>158,000円(税抜)</b>	・塗装仕様変更(錆に強い塗装) ・梱包形態変更(3個→1個口)

※現行品：AD-CZBNXH4F2については在庫限りで販売終了となります。

外観・対象室外機

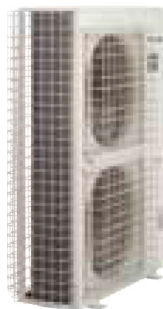

対象室外機	防護ネット品番
CU-P112GR6(E)(J)	<b>CZ-160GE5</b>
CU-P140GR6(E)(J)	
CU-P160GR6(E)(J)	

助成物発行予定

- ・製品仕様書(HPアップロード)…………… 2023年 12月より順次登録予定
- ・営業支援ソフト各種…………… 2024年 1月より順次登録予定
- ・ACEplan(見積りソフト)…………… 2024年 1月より順次登録予定



**新商品**  
2024年4月  
「ビル用マルチエアコン」 新製品発売のご案内

2024年4月よりビル用マルチエアコン寒冷地向け室外機を従来比で小型化し、凍結防止ヒーターを標準搭載した機種をリリースします。より一層の拡販にご協力いただきますよう、宜しくお願い申し上げます。

新発売機種

機種名	品番	発売日予定日	備考
寒冷地向け室外機	CU-P***UXKR5	2024/4	単体：P224・P280・P335形(+耐重塩害)…計6機種

新商品の特長と品番

～商品外観～



相当能力	品番	希望小売価格	備考
8HP	CU-P224UXKR5 (J)	オープン価格	( )は耐重塩害仕様
10HP	CU-P280UXKR5 (J)	オープン価格	( )は耐重塩害仕様
12HP	CU-P335UXKR5 (J)	オープン価格	( )は耐重塩害仕様
16~36HP	PA-P***UXKR5 (J)	オープン価格	14HPを除く36HPまでラインナップ(連結)

【特長】

1) 寒冷地訴求

- ・外気温-25℃まで対応
- ・暖房連続運転可能 ※ただし着霜なき事

2) 業界トップクラスの省エネ性

- ・業界トップクラスのAPF-2015
- ・業界トップクラスの暖房COP

3) 構造訴求強化

- ・凍結防止ヒーター標準搭載
- ・新設/既設配管兼用機
- ・UXR5の筐体採用に伴う小型化
- ・アクティブフィルター内蔵可能  
※特注にて内蔵出荷も可能

助成物発行予定

- ・カタログ・販促資料…………… 2024年 2月発行予定
- ・製品仕様書(HPアップロード)…………… 2024年 1月より順次登録予定
- ・営業支援ソフト各種…………… 2024年 3月より順次登録予定
- ・ACEplan(見積りソフト)…………… 2024年 1月より順次登録予定

**新商品** 2024年3月発売

# 2024年度モデル ハウジングエアコン新製品発売のご案内 (天井ビルトイン1方向)

平素は、パナソニックエアコンのご拡売に多大のご尽力を賜り、厚くお礼申し上げます。さて、標記の件、2024年3月より「天井ビルトイン(1方向)」を発売いたします。ご拡売いただきますようよろしくお願い申し上げます。

品番・価格・発売時期

■BC：天井ビルトイン(1方向タイプ) (税別)

タイプ	統一品番		希望小売価格	POSコード下6桁 ※上7桁4549980	発売 予定
	親品番	子品番			
冷暖 インバーター エアコン セパレート式 天井 ビルトイン 1方向	CS-B224DC2	CS-B224DC2	室内	148,000円	769676
	CU-B224DC2	—	室外	222,000円	769812
	セット		計	370,000円	—
	CS-B254DC2	CS-B254DC2	室内	156,000円	769683
	CU-B254DC2	—	室外	234,000円	769829
	セット		計	390,000円	—
	CS-B284DC2	CS-B284DC2	室内	168,000円	769690
	CU-B284DC2	—	室外	252,000円	769836
	セット		計	420,000円	—
	CS-B364DC2	CS-B364DC2	室内	182,000円	769706
	CU-B364DC2	—	室外	273,000円	769843
	セット		計	455,000円	—
	CS-B404DC2	CS-B404DC2	室内	204,000円	769713
	CU-B404DC2	—	室外	306,000円	769850
	セット		計	510,000円	—
	CS-B504DC2	CS-B504DC2	室内	240,000円	769720
	CU-B504DC2	—	室外	360,000円	769867
	セット		計	600,000円	—
CS-B564DC2	CS-B564DC2	室内	284,000円	769737	
CU-B564DC2	—	室外	426,000円	769874	
セット		計	710,000円	—	

2024年  
3月

仕様一覧

■BC：天井ビルトイン(1方向タイプ)

※単相200V・室外直結

タイプ	統一品番	電源	能力(kW)		新製品の主な特長 *赤字「NEW」
	親品番	単相200V	冷房	暖房	
冷暖 インバーター エアコン セパレート式 天井 ビルトイン 1方向	CS-B224DC2	○	2.2	3.2	<商品3ポイント> ① <b>ナノイーX(48兆)</b> でエアコンもお部屋も清潔に ・ナノイーXを新搭載! お部屋の空気の有害物質を抑制&脱臭。 ・内部クリーンにもナノイーXを活用! エアコン内部のカビ菌を除菌。 手が届きにくい天井でも、清潔性を保ちやすい。 ② <b>エオリア アプリ&amp;HEMS</b> がすぐ使える ~無線LAN内蔵~ ・好評エオリアアプリにハウジングエアコンも新対応! ・HEMS接続でエネマネ管理も可能。 ③ <b>猛暑に強い“50℃”対応室外機に進化!</b> ・酷暑化の中、“50℃”まで対応できる室外機に進化。 冷房運転が止まりにくくなり、快適空間が続く。 <その他ポイント> ・室内軽量(10kg※2.2kW・2.5kW)で省施工! ・ <b>スタイリッシュリモコン</b> ・防汚・防カビファン(SIAA) ・丸洗い化粧グリル
	CS-B254DC2	○	2.5	3.4	
	CS-B284DC2	○	2.8	4.0	
	CS-B364DC2	○	3.6	4.8	
	CS-B404DC2	○	4.0	5.3	
	CS-B504DC2	○	5.0	6.3	
	CS-B564DC2	○	5.6	6.7	

外観



化粧グリル(別売品)\*現行品番継続  
室内機寸法変更なし

カタログ

2024年1月発行エアコン新製品カタログより掲載予定

新商品

2024年度モデル ハウジングエアコン新製品発売のご案内 (天井ビルトイン/寒冷地仕様)

2024年3月発売

平素は、パナソニックエアコンのご拡売に多大のご尽力を賜り、厚くお礼申し上げます。さて、標記の件、2024年3月より「天井ビルトイン(寒冷地仕様)」を発売いたします。ご拡売いただきますようよろしくお願い申し上げます。

品番・価格・発売時期

■UB：天井ビルトイン1方向タイプ(寒冷地仕様) (税別)

タイプ	統一品番		希望小売価格	POSコード下6桁 ※上7桁4549980	発売 予定
	親品番	子品番			
冷暖 インバーター エアコン セパレート式 天井 ビルトイン 1方向 (寒冷地)	CS-UB284DC2	CS-UB284DC2	室内	180,000円	769744
	CU-UB284DC2	—	室外	270,000円	769881
	セット		計	450,000円	—
	CS-UB404DC2	CS-UB404DC2	室内	212,000円	769751
	CU-UB404DC2	—	室外	318,000円	769898
	セット		計	530,000円	—
	CS-UB564DC2	CS-UB564DC2	室内	292,000円	769768
	CU-UB564DC2	—	室外	438,000円	769904
	セット		計	730,000円	—

仕様一覧

■UB：天井ビルトイン1方向タイプ(寒冷地仕様) ※単相200V・室内直結

タイプ	統一品番	電源	能力(kW)		新製品の主な特長 *赤字「NEW」
	親品番	単相200V	冷房	暖房	
冷暖 インバーター エアコン セパレート式 天井 ビルトイン 1方向 (寒冷地)	CS-UB284DC2	○	2.8	4.0	<商品3ポイント> ①霜取り運転中も暖かさ続く(続暖) ・ハイブリッドエネチャージを搭載! “霜取り運転”を減らし、暖かさ続く。 猛暑に強い“50℃”対応室外機に進化! ・酷暑化の中、“50℃”まで対応できる室外機に進化。 冷房運転が止まりにくくなり、快適空間が続く。 ②ナノイーX(48兆)でエアコンもお部屋も清潔に ・ナノイーXを新搭載! お部屋の空気の有害物質を抑制&脱臭。 ・内部クリーンにもナノイーXを活用! エアコン内部のカビ菌を除菌。 手が届きにくい天井でも、清潔性を保ちやすい。 ③エオリア アプリ&HEMSがすぐ使える ~無線LAN内蔵~ ・好評エオリアアプリにハウジングエアコンも新対応! ・HEMS接続でエネマネ管理も可能。 <その他ポイント> ・凍結防止ヒーター搭載 ・スタイリッシュリモコン ・防汚・防カビファン(SIAA) ・丸洗い化粧グリル
	CS-UB404DC2	○	4.0	5.6	
	CS-UB564DC2	○	5.6	6.7	

外観



化粧グリル(別売品)  
\*現行品番継続  
室内機寸法変更なし

カタログ

2024年1月発行エアコン新製品カタログより掲載予定

**新商品** 2024年度モデル ハウジングエアコン新製品発売のご案内 (床置き型/寒冷地仕様)

2024年3月発売

平素は、パナソニックエアコンのご拡売に多大のご尽力を賜り、厚くお礼申し上げます。さて、標記の件、2024年3月より「床置きエアコン(寒冷地仕様)」を発売いたします。ご拡売いただきますようよろしくお願い申し上げます。

品番・価格・発売時期

■UY：床置きエアコン(寒冷地仕様)

(税別)

タイプ	統一品番		色	希望小売価格	POSコード下6桁 ※上7桁4549980	発売 予定
	親品番	子品番				
冷暖 インバーター エアコン セパレート式 床置き型 (寒冷地)	CS-284DUY2	CS-284DUY2-W	室内	クリスタル ホワイト	オープン価格	769614
		CS-284DUY2-T	室内	ブラウン	オープン価格	769607
	CU-284DUY2	—	室外	—	オープン価格	769775
	セット		計	—	オープン価格	—
	CS-404DUY2	CS-404DUY2-W	室内	クリスタル ホワイト	オープン価格	769638
		CS-404DUY2-T	室内	ブラウン	オープン価格	769621
	CU-404DUY2	—	室外	—	オープン価格	769782
	セット		計	—	オープン価格	—
	CS-564DUY2	CS-564DUY2-W	室内	クリスタル ホワイト	オープン価格	769652
		CS-564DUY2-T	室内	ブラウン	オープン価格	769645
	CU-564DUY2	—	室外	—	オープン価格	769799
	セット		計	—	オープン価格	—

2024年  
3月

仕様一覧

■UY：床置きエアコン(寒冷地仕様)

※単相200V・室外直結

タイプ	統一品番	電源	能力(kW)		新製品の主な特長 *寒冷地新モデル
	親品番	単相200V	冷房	暖房	
冷暖 インバーター エアコン セパレート式 床置き型 (寒冷地)	CS-284DUY2	○	2.8	4.0	<商品3ポイント> ①足元から暖かさ続く(続暖) ・吹き出し60℃温風&足元40℃温風で、床面から暖かい。 ・ハイブリッドエネチャージを搭載!“霜取り運転”を減らし、暖かさ続く。 猛暑に強い“50℃”対応室外機に進化! ・酷暑化の中、“50℃”まで対応できる室外機に進化。 冷房運転が止まりにくくなり、快適空間が続く。 ②ナノイーX(48兆)でエアコンもお部屋も清潔に ・ナノイーXを新搭載!お部屋の空気の有害物質を抑制&脱臭。 ・内部クリーンにもナノイーXを活用! エアコン内部のカビ菌を除菌。 手が届きにくい天井でも、清潔性を保ちやすい。 ③エオリア アプリ&HEMSがすぐ使える~無線LAN内蔵~ ・好評エオリアアプリにハウジングエアコンも新対応! ・HEMS接続でエネマネ管理も可能。 <その他ポイント> ・凍結防止ヒーター搭載 ・スタイリッシュリモコン ・防汚・防カビファン(SIAA) ・空気清浄フィルター(CZ-SAF16)同梱
	CS-404DUY2	○	4.0	5.6	
	CS-564DUY2	○	5.6	6.7	

外観



-W クリスタルホワイト



-T ブラウン



カタログ

2024年1月発行エアコン新製品カタログより掲載予定

生産終了

生産終了品のご連絡

2024年3月末日

お願い

全館空調熱交換気システム「ウイズエアー」につきまして、2023年10月新モデル発売に伴い、下記品番(旧モデル専用品番)を生産終了させていただきます。

実施時期

2024年3月末日

対象商品

品名	品番
ファンコントローラ	FY-SCM01
ダンパーコントローラ	FY-SCD02
温度センサーコントローラ	FY-SCT01
専用エアコン 室内ユニット	FY-CS808CXP2
専用エアコン 室外ユニット	FY-CU808CXP2
コントロールパネル	FY-ESCP30
コントロールパネル用壁掛け電源	FY-ESPS38
無線アダプタ	FY-ESWA51
無線アダプタ接続ケーブル	FY-ESAC59
VAVチャンバー(5分岐)	FY-BBHV0815
VAVチャンバー(6分岐)	FY-BBHV0816
VAVチャンバー(7分岐)	FY-BBHV0817

上記品番のハウスメーカー様でのご採用分は今回対象外になります。

スケジュール

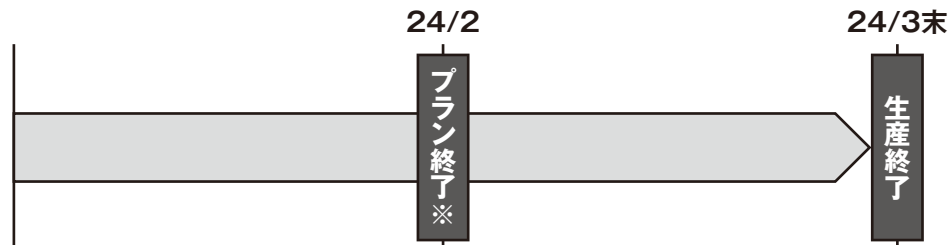

※換気プラン作成支援ソフトV-upは、24年2月より対象品番へ終了表示を致します。

生産終了

## ビル用マルチエアコン 寒冷地向け室外機 UXK4A形 生産終了のお知らせ

ビル用マルチエアコン 寒冷地向け室外機の新機種発売に伴い現行機種の生産終了をお知らせいたします。

## 内容

新製品の発売に伴う現行機種、及び一部機種の生産終了する機種を下表に記載しました。

生産終了予定の現行品・ディスコン機種のご注文につきましては、「生産終商品に伴う件名一覧 兼 連絡書」にてご連絡いただきますよう、お願い致します。

(締め切り)2024年4月30日(火)まで(お届けは機種により約2~3か月後となります。)

最終オーダーをいただきました分については、2024年8月30日を出荷期限とさせていただきます。

ラストオーダー：2024年 4月30日

最終出荷：2024年 8月30日

カテゴリー	機種名	相当馬力	品番	備考
ビル用マルチエアコン	寒冷地向け室外機	8HP	CU-P224UXK4A (E/J)	
		10HP	CU-P280UXK4A (E/J)	

次頁に続く

ビル用マルチエアコン 寒冷地向け室外機 UXK4A形 生産終了商品に伴う件名一覧 兼 連絡書

●出荷終了商品におきまして受注確定件名がございましたら、下記所定事項をご記入の上、ご連絡をお願い致します。  
尚、最終出荷終了日は2024年8月30日とさせていただきます。

物件名	品番	台数	納入予定月	お客様先名	備考

■期 日：2024年4月30日(火)までに、ご連絡をお願い致します。  
■返信先：各エリアを担当しております パッケージエアコンの商品MDへお送り願います

営業所名	ご確認印	
ご担当者名		

生産終了

## 業務用空調別売品 生産終了のお知らせ

業務用空調別売品において、一部機種が生産終了をお知らせします。

## 内容

従来より受注生産品として発売をしておりました室内ユニット用別売品アンモニア脱臭フィルターに関しまして、材料確保に課題があり生産が困難となりました。そのため、在庫限りの販売に変更をさせていただきます。ご理解のほど宜しくお願い致します。

品名	品番	対象室内ユニット	対象機種
アンモニア脱臭フィルター	CZ-02FET3 (AFT-DT56A-AM)	天井吊形	CS-P45・56T3U など
	CZ-03FET3 (AFT-DT80A-AM)	天井吊形	CS-P71～P90T3U など
	CZ-06FET3 (AFT-DT160A-AM)	天井吊形	CS-P112～P160T3U など
	AFT-DSA40B-AM	1方向天井カセット	CS-P22～P36DM3U CS-P40DM7 など
	CZ-06FEU3 (AFT-DS140AG-AM)	4方向天井カセット	CS-P40～P160U4A など

※光再生脱臭フィルターについては継続販売となります。代替品としてご検討ください。



## 生産終了

## 住宅設備用 天井ビルトインエアコン 受注終了のご連絡

2024年6月28日  
受注終了

## お願い

2024年度 天井ビルトイン新機種発売に伴い、現行機種の受注終了をお知らせいたします。  
受注終了後は在庫限りとなりますので、現行商品の件名等でのご注文は2024年6月28日までにお願い致します。

## 内容

新製品発売に伴う現行機種(対象品番)は下記表になります。  
受注終了予定の現行品のご注文につきましては、「生産終了品に伴う件名一覧 兼 連絡書」にてご連絡頂きます様、お願い致します。  
(締め切り)2024年6月28日(金)まで(お届けは機種により約2~3カ月後となります)  
最終オーダーを頂きました分については、2024年9月末日を出荷期限とさせていただきます。

## 対象品番(セット品番)

天井ビルトインエアコン (1方向タイプ) BC	天井ビルトインエアコン (寒冷地仕様) UB	受注終了	納品完了
XCS-B229CC2/S	XCS-UB287CC2/S	2024年 6月28日	2024年 9月30日
XCS-B259CC2/S	XCS-UB407CC2/S		
XCS-B289CC2/S	XCS-UB567CC2/S		
XCS-B369CC2/S	—		
XCS-B409CC2/S	—		
XCS-B509CC2/S	—		
XCS-B569CC2/S	—		

## 実施時期

受注終了：2024年6月28日(金)  
納品完了：2024年9月30日(月)

住宅設備用 天井ビルトインエアコン 生産終了品に伴う件名一覧 兼 連絡書

●受注終了商品におきまして受注確定件名がございましたら、下記所定事項をご記入の上、ご連絡をお願い致します。  
 尚、最終出荷終了日は、2024年9月末日とさせていただきます。

物件名	品番	台数	納入予定日	お客様先名	備考

■期 日：2024年6月28日(金)までに、ご連絡をお願い致します。  
 ■返信先：各エリアを担当しております、ルームエアコン商品担当へご返信をお願い致します。

営業所名	ご確認印	
ご担当者名		

設備機器  
13

**新商品** **【住宅用】太陽光発電システム**  
**屋内用集中型パワーコンディショナ 3品番発売のご連絡**

2024年2月21日  
受注開始予定

**主旨**

この度、2025年4月改訂予定の系統連系技術要件に対応した屋内用集中型パワーコンディショナ 3品番を発売いたします。  
 現行品番につきましては、2025年4月改訂予定の系統連系技術要件には対応しておりませんので、新商品への商品切替の程よろしくご願ひ申し上げます。  
 より一層のご推進、ご拡販を頂きますよう、よろしくご願ひいたします。

**実施時期**

見積開始日：2024年1月17日(予定)  
 受注開始日：2024年2月21日(予定)  
 発売開始日：2024年3月21日(予定)



※現行商品から寸法や外観変更はございません

**新商品 品番・価格**

品名	品番	希望小売価格(税抜)
屋内用集中型 パワーコンディショナ 3.0kW	VBPC230NC3	304,000円
屋内用集中型 パワーコンディショナ 4.0kW	VBPC240NC3	377,000円
屋内用集中型 パワーコンディショナ 5.5kW	VBPC255NC3	472,000円

**現行商品 終了予定**

品名	品番	希望小売価格(税抜)	受注終了 予定日	出荷終了 予定日
屋内用集中型 パワーコンディショナ3.0kW	VBPC230NC2	288,000円	2024年 3月29日	2024年 9月30日
屋内用集中型 パワーコンディショナ 4.0kW	VBPC240NC2	348,000円		
屋内用集中型 パワーコンディショナ 5.5kW	VBPC255NC2	472,000円		

**セールスポイント**

- ①**直並列設計の自由度向上**  
 起動電圧を現行品NC2：70V ➡ 新商品NC3：50Vに変更することでこれまで狭小屋根等で設置できなかった住宅への設置が可能

直列数	新商品 (NC3)	現行品 (NC2)
MS410αの場合	3~11直列	4~11直列
MS240αの場合	4~18直列	6~18直列
<b>例) MS410α 南面3枚 西面3枚 東面3枚 設置の場合</b>		

- ②**特定計量制度に対応**  
 家庭等の分散リソースを活用した新たな取引等(例：リソースごとの取引やネガワット取引)に限り、特例計量器(パワーコンディショナ)の計量値を使用することができる制度に対応可能
- ③**25年4月改訂予定の系統連系技術要件に対応(グリッドコードフェーズ1対応)**  
 2025年4月系統連系技術要件改訂予定の「並列時許容周波数」および「力率可変機能」に対応

## 主な商品仕様

品番	新商品		現行品	
	VBPC255NC3 VBPC240NC3	VBPC230NC3	VBPC255NC2 VBPC240NC2	VBPC230NC2
出力	5.5kW/4.0kW	3.0kW	5.5kW/4.0kW	3.0kW
最大入力動作電流/全体	44A	33A	44A	33A
最大許容短絡電流/全体	48A	36A	48A	36A
入力回路数	1回路/1MPPT	1回路/1MPPT	1回路/1MPPT	1回路/1MPPT
M10対応 (Imp: 13A) ※大電流 太陽電池モジュール対応	3回路まで	2回路まで	3回路まで	2回路まで
変換効率	96.5%	96.5%	96.5%	96.5%
自立出力	1.5kVA	1.5kVA	1.5kVA	1.5kVA
特定計量準拠	○(階級n3)	○(階級n3)	なし	なし
グリッドコード対応	○	○	なし	なし
フリッカSTEP3.2	○	○	△23年12月生産分より	△23年12月生産分より
サイズ [mm] (幅×高さ×奥行)	550×270×190	550×270×190	550×270×190	550×270×190
重量(本体)	17kg	16kg	17kg	16kg
一般/耐塩害	屋内	屋内	屋内	屋内
騒音	32dB以下	32dB以下	32dB以下	32dB以下
使用温度範囲	-10~40℃	-10~40℃	-10~40℃	-10~40℃
起動電圧	50V	50V	70V	70V

仕様変更

【住宅用】太陽光発電システム MODULUS(モデュラス)向け  
外つばII工法 野地ぴたF方式 軒先カバー品番変更の件(2品番)

2024年2月21日  
受注開始予定

内容

太陽電池モジュールMODULUS(モデュラス)標準タイプMS240α、ハーフタイプMS120αの外つばII工法 野地ぴたF方式の軒先カバー2品番の仕様変更に伴い品番変更いたします。

理由

野地ぴたF方式におきまして、軒先カバーは当社品番、軒先水切りは現地調達部材となっております。弊社設計資料では現地調達品の軒先水切りの角度は120度以下としておりますが、当社品番である軒先カバー長さを変更することで、よりいっそう現地調達部材の軒先水切りに干渉しないようにいたします。

実施時期

見積開始日：2024年1月17日(予定)  
受注・発売開始日：2024年2月21日(予定)

新品番

品番	品名	希望小売価格(税抜)
VBLKNP1542K1	NP軒先カバー1542K1	4,100円
VBLKNP810K1	NP軒先カバー810K1	4,400円

現行品番 終了予定

品番	品名	希望小売価格(税抜)	受注終了予定日	出荷終了予定日
VBLKNP1542H	NP軒先カバー1542H	4,100円	2024年4月26日	2024年7月31日
VBLKNP810H	NP軒先カバー810H	4,400円	2024年4月26日	2024年7月31日

変更点

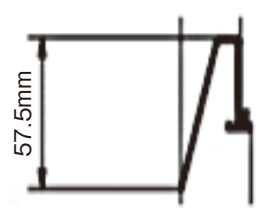
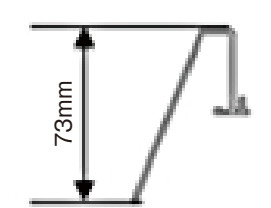
	新品番	現行品番
①品番	VBLKNP1542K1 VBLKNP810K1	VBLKNP1542H VBLKNP810H
②仕様	 材質：アルミ(黒)	 材質：アルミ(黒)

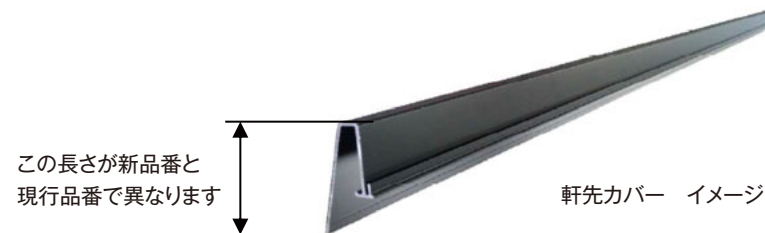

※上記①品番 ②仕様以外の変更は、ございません

## 新商品

## ビルトインタイプIH用 前パネル(Cシリーズ) 発売のご連絡

## 内容

200VビルトインタイプIHクッキングヒーター Cシリーズの発売に伴い、  
専用の前パネル AD-KZ050 シリーズを発売いたします。  
関連部署へのご連絡ご徹底をよろしくお願いいたします。

## 対象品番

品名	品番	希望小売価格
前パネル 25mm ブラック	AD-KZ050-25	8,393円 (税抜 7,630円)
前パネル 25mm シルバー	AD-KZ050S-25	8,536円 (税抜 7,760円)
前パネル 50mm ブラック	AD-KZ050-50	8,602円 (税抜 7,820円)
前パネル 50mm シルバー	AD-KZ050S-50	8,734円 (税抜 7,940円)
前パネル 80mm ブラック	AD-KZ050-80	8,822円 (税抜 8,020円)
前パネル 80mm シルバー	AD-KZ050S-80	9,031円 (税抜 8,210円)

## 実施時期

2024年2月26日発売

## 対象部材

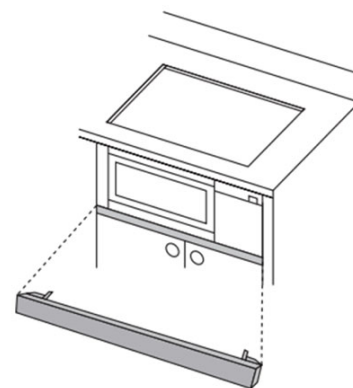

システムキッチン用の電気クッキングヒーター、  
ガスコンロをIHクッキングヒーターに取り替える  
際、すき間が出る場合に使用します。

## 新商品

## 業務用MWコンベクションオーブンの別売パドル 発売のご連絡

## 内容

業務用MWコンベクションオーブンの別売パドルを新規に設定して発売いたします。  
関連部署へのご連絡ご徹底をよろしくお願いいたします。

## 対象品番

品名	品番	希望小売価格(税抜)
オープン用パドル	AD-NESCVDDL	13,900円

## 対象部材



## 実施時期

2024年1月15日 受注開始予定

仕様変更

エコキュート部材アース棒の仕様変更のご連絡

仕様変更理由

現在発売中のエコキュート部材アース棒 (AD-3200A) が入手が不可能になりました。  
仕様を一部変更し、新品番 (AD-3200B) として発売いたします。

変更内容

現行商品 (AD-3200A) はアース線が接続されておりますが、接続形状での入手が出来なくなりましたのでアース棒とアース線および継手を同梱いたします。

現行品 (AD-3200A)

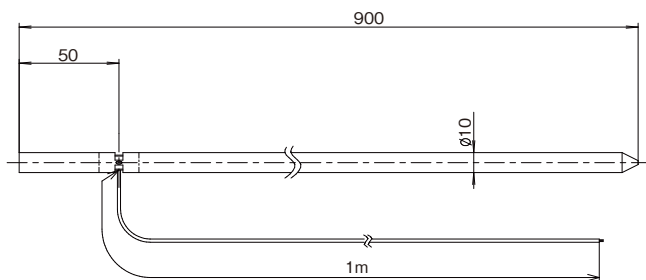

新商品 (AD-3200B)

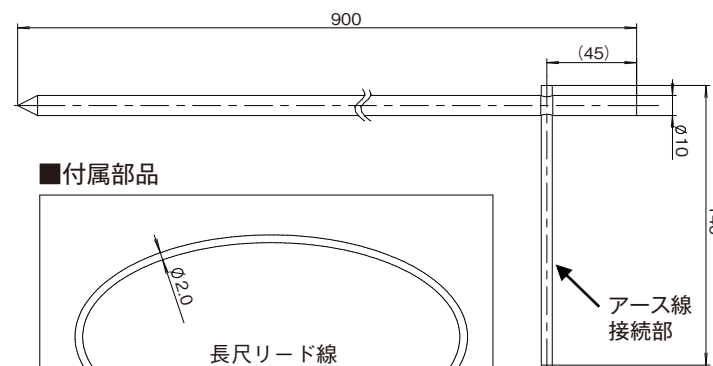

■付属部品

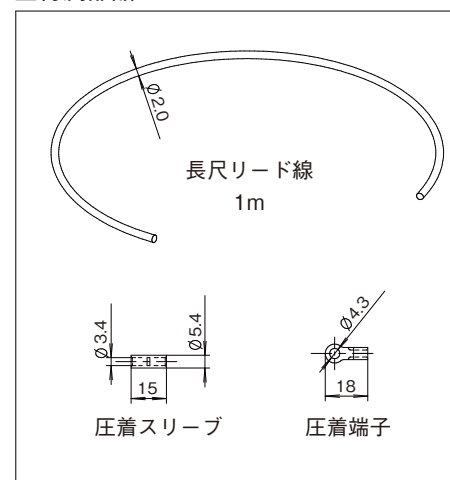

実施時期

新商品 (AD-3200B) の価格は、  
現行商品 (AD-3200A) と同じ 1,800 円 (税抜・標準価格) として据え置きます。

発売日

2023年12月25日



生産終了

## オフィス・店舗用エアコン用関連部材終息のご案内

### 内容

謹啓 平素はオフィス・店舗用エアコン用別売品のご拡売にご尽力を賜り誠に有り難く厚く御礼申し上げます。

首記の件、2024年4月より7Bシリーズ発売により、下記のオフィス・店舗用エアコン用関連部材を終息いたします。

### 終息部材

機種名	品番	希望小売価格
防護ネット(1FAN)	AD-CZBNXH4F1	105,400円(税抜)
防護ネット(2FAN)※	AD-CZBNXH4F2	129,400円(税抜)
防雪ダクト1FAN(正面)	AD-CZBDXH4F1F	17,600円(税抜)
防雪ダクト1FAN(側面)	AD-CZBDXH4F1S	27,400円(税抜)
防雪ダクト1FAN(背面)	AD-CZBDXH4F1B	26,800円(税抜)
防雪ダクト1FAN(セット)	AD-CZBDXH4F1	71,800円(税抜)

※2024年4月1日より「CZ-160GE5」販売(空質空調社にて取扱)

### 終息時期

2024年1月31日にて販売終了、以降在庫限定といたします。

### 姿図

防護ネット1FAN



AD-CZBNXH4F1

防護ネット2FAN



AD-CZBNXH4F2

防雪ダクト1FAN



正面：AD-CZBDXH4F1F

側面：AD-CZBDXH4F1S

背面：AD-CZBDXH4F1B

セット(正面・側面・背面)：AD-CZBDXH4F1