

パナソニック商品情報

2023年10月号

いつもお世話になります。

パナソニック製品の最新情報をお届けします。
ご査収くださいますようお願い申し上げます。

◆ 大五からのお知らせ ◆

これからの季節に活躍！ ジアイーノ のご紹介させていただきます！

ジアイーノはたった一台で4役こなせて空気を洗いながらお部屋もキレイにできる家電です。

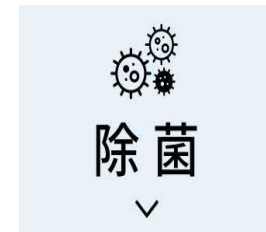
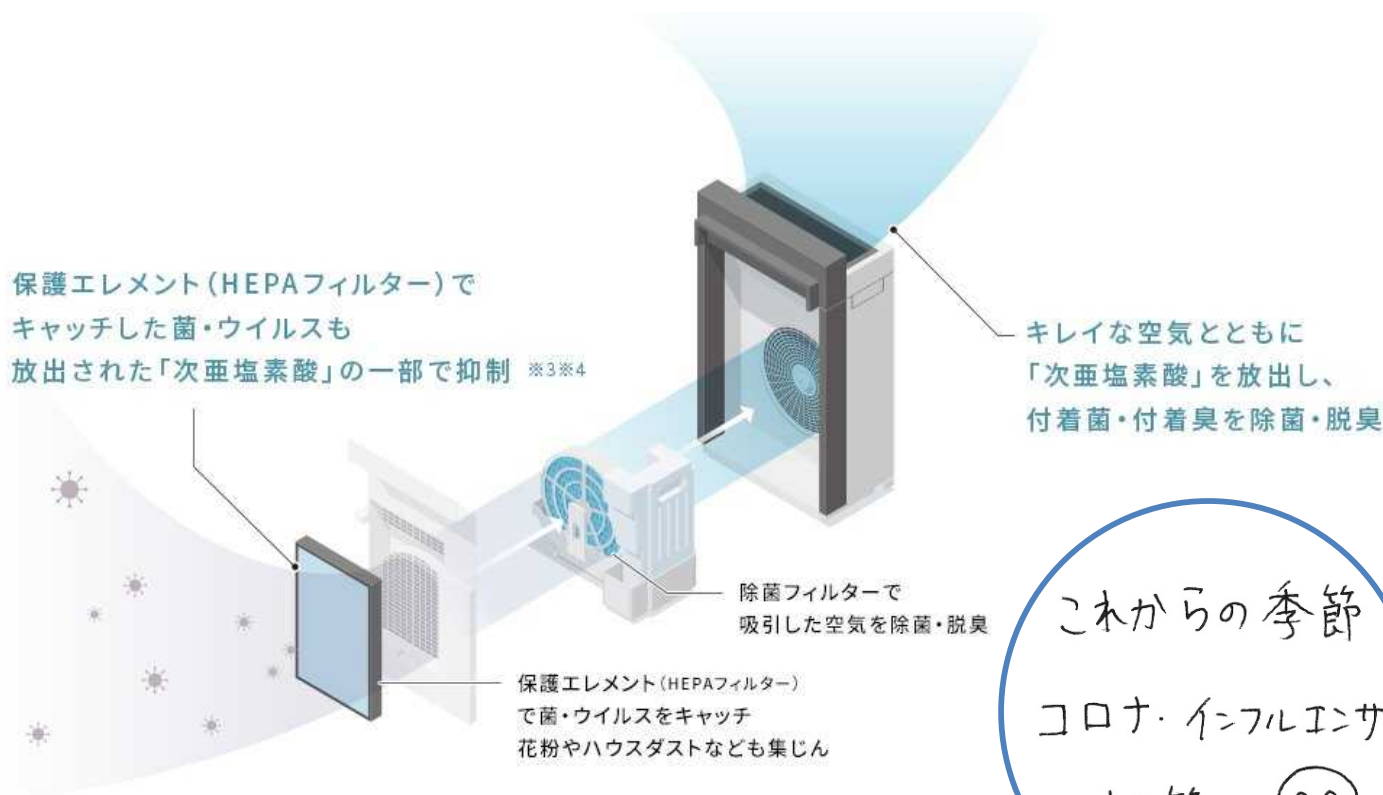

空気中をただよう菌もお
部屋についた菌も除菌



お部屋にただようニオイも染
みつけたニオイも脱臭



乾燥した冬にも、清潔なう
るおいをたっぷりお届け



フィルターが、花粉や
ハウスダストなどを
しっかり集じん

これからの季節
コロナ・インフルエンザ¹
の対策に😊

「ジアイーノ」が、お部屋を丸ごとクリーンに。

2023年10月号 担当：受発注センター-修理部品センター

ハウジング商品連絡

目次

カテゴリ	区分	内容	ページ
住建	仕様変更	・システムファニチャー キュビオス H4セル用間口フィラー 伸び寸変更についてのご連絡	1
		・内装ドア 上吊り引戸(固定ピン仕様) 下部ガイド仕様変更のご連絡	2
		・内装ドア 戸車引き戸の補修部品の梱包仕様変更について	3
	ご連絡	・システム階段 マイスターズウッド階段 幅木プレカット(オプション加工) ご注意事項の追記について	4
	お詫びと訂正	・「2023建材総合 インテリア建材 ベリティス(第1版)」カタログ お詫びと訂正についてのご連絡	5
		・「2023建材総合 インテリア建材 ベリティス(第1版-2)」カタログ お詫びと訂正についてのご連絡	6
・インテリア建材「インテリアAP(第1版・第1版-2)」カタログ お詫びと訂正についてのご連絡		7	
システムキッチン	ご連絡	・ハーマン社製スマートコンロ スマートコンロアプリ終了のご案内	10
外廻りシステム	ご連絡	・子どもエコすまい支援事業 性能証明書 同梱終了のご連絡	11

カテゴリ	区分	内容	ページ
配管	仕様変更	・エアコンアクセサリー スッキリダクト付属品 包装仕様変更のご連絡	12
エコキュート	新商品	・寒冷地向けエコキュート 新発売のご連絡	13
	ご連絡	・寒冷地向けエコキュート 受注終了予定品のご連絡	16
太陽光発電	新商品	・【住宅用/産業用】太陽光発電システム 屋内屋外兼用マルチストリング型パワーコンディショナ(接続箱一体型) 3品番/発売のご連絡	17
	受注終了	・【住宅用/産業用】太陽光発電システム パワーコンディショナ3品番 受注終了のご連絡	19
システム部材	新商品	・エコキュート部材 防雪フード新色発売のご連絡	20
		・BIオープン用 IH接続口カバー発売のご連絡	21
エイジフリー	ご連絡	・アクアハートバス オプション部材追加のご連絡	22
		・アクアハートバス オプション部材のご連絡	23
テクノサービス	ご連絡	・長期安心修理サービス 契約料改定とサービス内容変更のお知らせ	24

仕様変更

システムファニチャー キュビオス H4セル用間口フィラー 伸び寸変更についてのご連絡

システムファニチャー キュビオス H4セル用間口フィラーにおいて
伸び寸を変更いたします。
何卒、ご関係者の方々にご連絡のほどよろしくお願いいたします。

変更点

現場での廃材抑制のため、H4セル用間口フィラーの伸び寸を変更いたします。

対象品番・価格

対象品番：QFR1F0214MF■1 ※品番の変更はございません。

価格 : 変更はございません。

変更時期

2023年10月4日工場出荷分より変更します。

変更前

製品寸法1500mm (必要寸法1436mm+伸び寸64mm)



変更後

製品寸法 1466mm (必要寸法 1436mm+ 伸び寸 30mm)



仕様変更

内装ドア 上吊り引戸(固定ピン仕様) 下部ガイド仕様変更のご連絡

内容

ベリテイス内装ドア 上吊り引戸・固定ピン仕様の扉本体に使用している下部ガイド部材を扉のガタツキ抑制のため、廃止いたします。

変更点

対象デザイン	変更前	変更後
PA,KE,SB,SC,LA,KC,KD,MK,HA,DC,DG,TA,PZ,DZ,TZ		
上記以外		

※WB,WC,LD,WV,WXデザインの採光部下端枠部には下部ガイドが残ります

品番・価格

今回の変更に伴う、品番・価格の変更はございません。

対象

ベリテイス <上吊り引戸>
※標準品番、特注品番ともに対象となります。

対象納まり
片引き、引違い、戸袋引込み、両引き
※全て固定ピン仕様、1間・2間

- 対象デザイン
- スタンダードレーベル
PA,PD,KE,SB,SC,WB,WC,LA,LB,LC,LD,MC,KC,KD,MK,HA,DB,DC,DG,TA,TD
 - クラフトレーベル
PA,KE,SB,SC,LA,KC,KD,MK,HA,DC,DG,TA,PZ,DZ,TZ
 - プラスレーベル
PZ,PH,PJ,WV,WX,DZ,TZ

変更時期

2023年11月初旬から切替予定

仕様変更

内装ドア 戸車引き戸の補修部品の梱包仕様変更について

内装ドア 戸車引き戸の補修部品について、梱包仕様を変更いたします。
何卒、ご関係者の方々にご連絡のほどよろしくお願いたします。

内容

内装ドア 戸車引き戸で使用している
「戸車部品」の補修部品について、
梱包仕様を変更いたします。

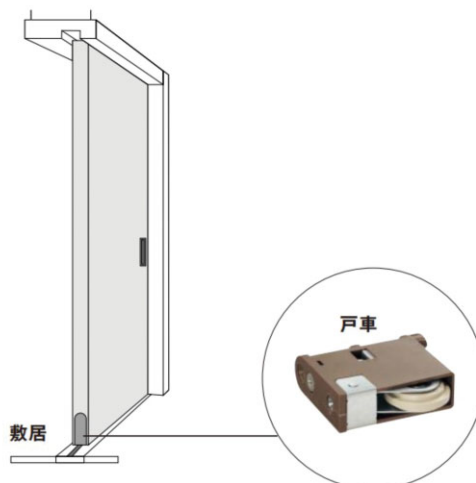

※写真はY戸車

変更点

梱包仕様を厚紙の小箱から、ビニール袋に変更いたします。

現行仕様：厚紙の小箱



変更仕様：ビニール袋



※写真はY戸車

品番・価格

- ・調整機能付きY戸車
MJB908●1 MJB907●1 MJB901XM2
- ・調整式V戸車
MJB900●2
- ・調整戸車
MJB8972
- ・ピタットイン回転戸車
MJB903X

※●：色品番が入ります

本変更に伴う、品番・価格変更はございません。

変更時期

2023年11月生産分より順次切替

ご連絡

システム階段 マイスターズウッド階段 幅木プレカット(オプション加工) ご注意事項の追記について

システム階段 マイスターズウッド階段でオプション加工の「幅木プレカット(9mmのみ)」をご選定いただいた場合に発生する現場加工について、カタログ、施工説明書、選定仕様書にご注意事項を追記いたします。
 詳細説明が不足しておりましたこととお詫びいたします。何卒ご関係者の方々にご連絡のほどよろしくお願いたします。

追記内容

【マイスターズウッド階段 幅木プレカット(オプション加工)に関するご注意】

マイスターズウッド階段は、幅木プレカット(オプション加工)を選択すると、幅木が鼻の出寸法にて切り欠かれますが、そのまま踏み板に取り付けますと、下図のように、幅木と踏み板の接する部分に、隙間が発生する場合がございます。

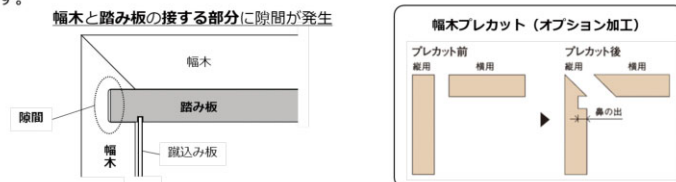

現場加工が必要になりますので、下図を参考に幅木または踏み板のどちらか加工しやすい方を加工してください。

幅木に加工する場合	踏み板に加工する場合
幅木の鼻の出加工を、踏み板の段鼻部の形状に馴染むようにやすりがけをしてください。 やすりかけ 幅木の鼻の出加工：R3 (踏み板の段鼻部：C0.5)	踏み板の幅木と接する部分を、幅木の形状に馴染むようにペーパーがけをしてください。 ペーパーがけ 踏み板段鼻部：C0.5 (幅木の鼻の出加工：R3)

カタログおよび施工説明書に、上記内容を追記いたします。
 選定仕様書は、WEBハウスでマイスターズウッド階段にてオプション加工の幅木プレカットを選定した場合にのみ、上記内容を見積書の付帯資料として出力いたします。

変更時期

- カタログ 次版より反映
- 施工説明書 2024年 3月頃より自然切替
- 選定仕様書 2023年10月4日より反映

お詫びと訂正

「2023建材総合 インテリア建材 ベリティス(第1版)」カタログ お詫びと訂正についてのご連絡

この度、2023年1月発行の「2023建材総合 インテリア建材 ベリティス(第1版)」カタログにおいて、記載内容に誤りがございました。謹んでお詫び申し上げ、訂正させていただきます。カタログ記載内容は次版より改訂いたします。なお、WEBカタログについては現時点で訂正済みです。

内容

以下のカタログにて、一部商品における希望小売価格の誤り

- 「2023建材総合 インテリア建材 ベリティス(第1版)」カタログ P.1096 インテリアカウンター 耐水集成タイプ セットプランNo.「D-8」

訂正内容

- 「2023建材総合 インテリア建材 ベリティス(第1版)」カタログ P.1096
インテリアカウンター 耐水集成タイプ セットプランNo.「D-8」



PLAN No.
D-8

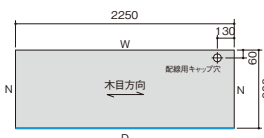

タイプI U オーダー品	143,000円(税抜130,000円)×1
裏面塗装有り	
タイプI U オーダー品	139,480円(税抜126,800円)×1
配線用キャップ穴加工	3,520円(税抜3,200円)×1
付属部材	
スチールアングルストロング	16,500円(税抜15,000円)×6
標準品	
オプション	
引出し本体(小) 標準品	13,750円(税抜12,500円)×3
前板 標準品	2,750円(税抜2,500円)×3
幕板 標準品	22,000円(税抜20,000円)×3
配線用キャップ 標準品	1,320円(税抜1,200円)×1
合計	358,820円(税抜326,200円)

抗ウイルス・抗菌加工はUオーダー価格+20%アップにて

・幕板

誤	標準品	22,000円(税抜20,000円)×3
正	標準品	22,000円(税抜20,000円)×1

・合計

誤	358,820円(税抜326,200円)
正	314,820円(税抜286,200円)

お詫びと訂正 「2023建材総合 インテリア建材 ベリティス(第1版-2)」カタログ お詫びと訂正についてのご連絡

この度、2023年4月発行の「2023建材総合 インテリア建材 ベリティス(第1版-2)」カタログにおいて、記載内容に誤りがございました。謹んでお詫び申し上げ、訂正をさせていただきます。次回改訂にて修正を反映いたします。なおWEBカタログについては既に修正しております。

内容

- 「2023建材総合 インテリア建材 ベリティス(第1版-2)」カタログ P.999 玄関用収納 コンポリア ペイントカラー Uオーダー(特注品) 集成材カウンターA型/B型についての特注 希望小売価格と、「W2001~W2400用」B型(Rあり)のW寸法範囲の誤り

訂正内容

希望小売価格と、「W2001~W2400用」B型(Rあり)のW寸法範囲に誤りがございました。訂正させていただきます。

P.999

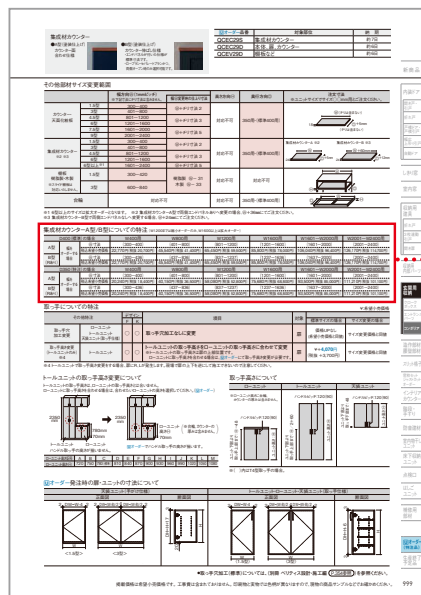

誤

集成材カウンターA型/B型についての特注 (W1200までは縮小オーダーのみ、W1600以上は拡大オーダー)

		D400(標準)の場合	W400用	W800用	W1200用	W1600用	W1601~W2000用	W2001~W2400用	
A型	幅をオーダーする	W寸法	(300~400)	(401~800)	(801~1200)	(1201~1600)	(1601~2000)	(2001~2400)	
		税込希望小売価格	22,770円(税抜 20,700円)	45,540円(税抜 41,400円)	65,450円(税抜 59,500円)	85,800円(税抜 78,000円)	106,040円(税抜 96,400円)	126,170円(税抜 114,700円)	
B型(Rあり)	幅をオーダーする	W寸法	(300~436)	(437~836)	(837~1237)	(1237~1636)	(1637~2000)	(2001~2400)	
		税込希望小売価格	22,770円(税抜 20,700円)	45,540円(税抜 41,400円)	65,450円(税抜 59,500円)	85,800円(税抜 78,000円)	106,040円(税抜 96,400円)	126,170円(税抜 114,700円)	
		D350(特注)の場合		W400用	W800用	W1200用	W1600用	W1601~W2000用	W2001~W2400用
A型	幅をオーダーする	W寸法	(300~400)	(401~800)	(801~1200)	(1201~1600)	(1601~2000)	(2001~2400)	
		税込希望小売価格	20,240円(税抜 18,400円)	40,150円(税抜 36,500円)	58,080円(税抜 52,800円)	75,680円(税抜 68,800円)	93,500円(税抜 85,000円)	111,210円(税抜 101,100円)	
B型(Rあり)	幅をオーダーする	W寸法	(300~436)	(437~836)	(837~1237)	(1237~1636)	(1637~2000)	(2001~2400)	
		税込希望小売価格	20,240円(税抜 18,400円)	40,150円(税抜 36,500円)	58,080円(税抜 52,800円)	75,680円(税抜 68,800円)	93,500円(税抜 85,000円)	111,210円(税抜 101,100円)	

正

集成材カウンターA型/B型についての特注 (W1200までは縮小オーダーのみ、W1600以上は拡大オーダー)

		D400(標準)の場合	W400用	W800用	W1200用	W1600用	W1601~W2000用	W2001~W2400用	
A型	幅をオーダーする	W寸法	(300~400)	(401~800)	(801~1200)	(1201~1600)	(1601~2000)	(2001~2400)	
		税込希望小売価格	23,870円(税抜 21,700円)	47,850円(税抜 43,500円)	68,750円(税抜 62,500円)	90,090円(税抜 81,900円)	111,320円(税抜 101,200円)	132,440円(税抜 120,400円)	
B型(Rあり)	幅をオーダーする	W寸法	(300~436)	(437~836)	(837~1237)	(1237~1636)	(1637~2000)	(2001~2436)	
		税込希望小売価格	23,870円(税抜 21,700円)	47,850円(税抜 43,500円)	68,750円(税抜 62,500円)	90,090円(税抜 81,900円)	111,320円(税抜 101,200円)	132,440円(税抜 120,400円)	
		D350(特注)の場合		W400用	W800用	W1200用	W1600用	W1601~W2000用	W2001~W2400用
A型	幅をオーダーする	W寸法	(300~400)	(401~800)	(801~1200)	(1201~1600)	(1601~2000)	(2001~2400)	
		税込希望小売価格	21,230円(税抜 19,300円)	42,130円(税抜 38,300円)	60,940円(税抜 55,400円)	79,420円(税抜 72,200円)	98,230円(税抜 89,300円)	116,820円(税抜 106,200円)	
B型(Rあり)	幅をオーダーする	W寸法	(300~436)	(437~836)	(837~1237)	(1237~1636)	(1637~2000)	(2001~2436)	
		税込希望小売価格	21,230円(税抜 19,300円)	42,130円(税抜 38,300円)	60,940円(税抜 55,400円)	79,420円(税抜 72,200円)	98,230円(税抜 89,300円)	116,820円(税抜 106,200円)	

お詫びと訂正

インテリア建材「インテリアAP (第1版・第1版-2)」カタログ お詫びと訂正についてのご連絡

この度、2023年4月発行のインテリア建材「インテリアAP (第1版・第1版-2)」カタログにおいて、記載内容に誤りがございました。謹んでお詫び申し上げ、訂正させていただきます。次回改訂にて修正を反映いたします。なお、WEBカタログについては既に修正しております。

内容

- インテリア建材「インテリアAP (第1版・第1版-2)」カタログ
P.33、34 玄関用収納 プランの組み合わせ希望小売価格の誤り

P.33



誤

プラン02S 靴 約16足	写真の組み合わせ品番・希望小売価格 XXQCS102FTCY 88,770円 (税抜 80,700円) サイズ：W740×D350×H2310
------------------	--

正

プラン02S 靴 約16足	写真の組み合わせ品番・希望小売価格 XXQCS102FTCY 88,990円 (税抜 80,900円) サイズ：W740×D350×H2310
------------------	--

プラン05S 靴 約35足	写真の組み合わせ品番・希望小売価格 XXQCS105FTGY 141,790円 (税抜 128,900円) サイズ：W900×D350×H1740
------------------	--

プラン05S 靴 約35足	写真の組み合わせ品番・希望小売価格 XXQCS105FTGY 142,120円 (税抜 129,200円) サイズ：W900×D350×H1740
------------------	--

プラン08MS 靴 約22足	写真の組み合わせ品番・希望小売価格 XXQCS108MTJY 190,850円 (税抜 173,500円) サイズ：W900×D350×H2310
-------------------	--

プラン08MS 靴 約22足	写真の組み合わせ品番・希望小売価格 XXQCS108MTJY 191,290円 (税抜 173,900円) サイズ：W900×D350×H2310
-------------------	--

P.34 プラン組み合わせ価格の誤り

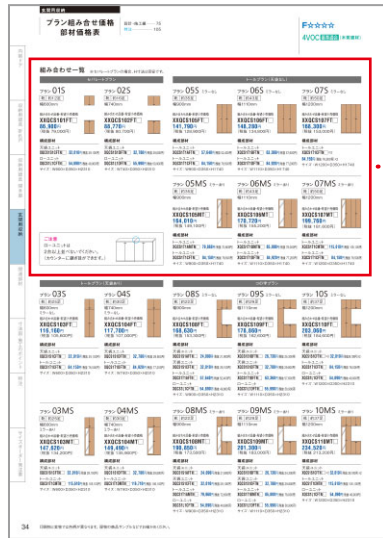

誤

プラン 01S XXQCS101FT 86,900円 (税抜 79,000円) 天袋ユニット XQCS1S1CFTN 32,010円(税抜 29,100円) ローユニット XQCS1L1CFTN 54,890円(税抜 49,900円)	プラン 02S XXQCS102FT 88,770円 (税抜 80,700円) 天袋ユニット XQCS1S1DFTN 32,780円(税抜 29,800円) ローユニット XQCS1L1DFTN 55,990円(税抜 50,900円)	プラン 05S ミラーなし XXQCS105FT 141,790円 (税抜 128,900円) トールユニット XQCS1T1AFTN 57,640円(税抜 52,400円) トールユニット XQCS1T1CFTN 84,150円(税抜 76,500円)	プラン 06S ミラーなし XXQCS106FT 148,280円 (税抜 134,800円) トールユニット XQCS1T1BFTN 63,360円(税抜 57,600円) トールユニット XQCS1T1DFTN 84,920円(税抜 77,200円)	プラン 07S ミラーなし XXQCS107FT 168,300円 (税抜 153,000円) トールユニット XQCS1T1CFTN×2 84,150円(税抜 76,500円)×2 サイズ：W1200×D350×H1740
プラン 05MS ミラーあり XXQCS105MT 164,010円 (税抜 149,100円) トールユニット XQCS1T1AMTN 79,860円(税抜 72,600円) トールユニット XQCS1T1CFTN 84,150円(税抜 76,500円)	プラン 06MS ミラーあり XXQCS106MT 170,720円 (税抜 155,200円) トールユニット XQCS1T1BMTN 85,800円(税抜 78,000円) トールユニット XQCS1T1DFTN 84,920円(税抜 77,200円)	プラン 07MS ミラーあり XXQCS107MT 199,760円 (税抜 181,600円) トールユニット XQCS1T1CMTN 115,610円(税抜 105,100円) トールユニット XQCS1T1CFTN 84,150円(税抜 76,500円)		

正

プラン 01S XXQCS101FT 87,230円 (税抜 79,300円) 天袋ユニット XQCS1S1CFTN 32,230円(税抜 29,300円) ローユニット XQCS1L1CFTN 55,000円(税抜 50,000円)	プラン 02S XXQCS102FT 88,990円 (税抜 80,900円) 天袋ユニット XQCS1S1DFTN 32,890円(税抜 29,900円) ローユニット XQCS1L1DFTN 56,100円(税抜 51,000円)	プラン 05S ミラーなし XXQCS105FT 142,120円 (税抜 129,200円) トールユニット XQCS1T1AFTN 57,860円(税抜 52,600円) トールユニット XQCS1T1CFTN 84,260円(税抜 76,600円)	プラン 06S ミラーなし XXQCS106FT 148,500円 (税抜 135,000円) トールユニット XQCS1T1BFTN 63,690円(税抜 57,900円) トールユニット XQCS1T1DFTN 84,810円(税抜 77,100円)	プラン 07S ミラーなし XXQCS107FT 168,520円 (税抜 153,200円) トールユニット XQCS1T1CFTN×2 84,260円(税抜 76,600円)×2 サイズ：W1200×D350×H1740
プラン 05MS ミラーあり XXQCS105MT 164,120円 (税抜 149,200円) トールユニット XQCS1T1AMTN 79,860円(税抜 72,600円) トールユニット XQCS1T1CFTN 84,260円(税抜 76,600円)	プラン 06MS ミラーあり XXQCS106MT 170,720円 (税抜 155,200円) トールユニット XQCS1T1BMTN 85,910円(税抜 78,100円) トールユニット XQCS1T1DFTN 84,810円(税抜 77,100円)	プラン 07MS ミラーあり XXQCS107MT 199,980円 (税抜 181,800円) トールユニット XQCS1T1CMTN 115,720円(税抜 105,200円) トールユニット XQCS1T1CFTN 84,260円(税抜 76,600円)		

P.34 プラン組み合わせ価格の誤り

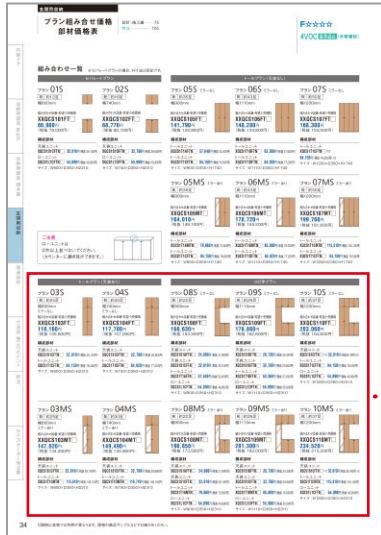

誤

<p>プラン 03S</p> <p>XXQCS103FT <input type="checkbox"/></p> <p>116,160円 (税抜 105,600円)</p> <p>天袋ユニット XQCS1S1CFTN <input type="checkbox"/> 32,010円(税抜 29,100円) トールユニット XQCS1T1CFTN <input type="checkbox"/> 84,150円(税抜 76,500円) サイズ: W600×D350×H2310</p>	<p>プラン 04S</p> <p>XXQCS104FT <input type="checkbox"/></p> <p>117,700円 (税抜 107,000円)</p> <p>天袋ユニット XQCS1S1DFTN <input type="checkbox"/> 32,780円(税抜 29,800円) トールユニット XQCS1T1DFTN <input type="checkbox"/> 84,920円(税抜 77,200円) サイズ: W740×D350×H2310</p>	<p>プラン 08S ミラーなし</p> <p>XXQCS108FT <input type="checkbox"/></p> <p>168,630円 (税抜 153,300円)</p> <p>天袋ユニット XQCS1S1AFTN <input type="checkbox"/> 24,090円(税抜 21,900円) 天袋ユニット XQCS1S1CFTN <input type="checkbox"/> 32,010円(税抜 29,100円) トールユニット XQCS1T1AFTN <input type="checkbox"/> 57,640円(税抜 52,400円) ローユニット XQCS1L1CFTN <input type="checkbox"/> 54,890円(税抜 49,900円)</p>	<p>プラン 09S ミラーなし</p> <p>XXQCS109FT <input type="checkbox"/></p> <p>178,860円 (税抜 162,600円)</p> <p>天袋ユニット XQCS1S1BFTN <input type="checkbox"/> 26,730円(税抜 24,300円) 天袋ユニット XQCS1S1DFTN <input type="checkbox"/> 32,780円(税抜 29,800円) トールユニット XQCS1T1BFTN <input type="checkbox"/> 63,360円(税抜 57,600円) ローユニット XQCS1L1DFTN <input type="checkbox"/> 55,990円(税抜 50,900円)</p>	<p>プラン 10S ミラーなし</p> <p>XXQCS110FT <input type="checkbox"/></p> <p>203,060円 (税抜 184,600円)</p> <p>天袋ユニット XQCS1S1CFTN <input type="checkbox"/>×2 32,010円(税抜29,100円)×2 トールユニット XQCS1T1CFTN <input type="checkbox"/> 84,150円(税抜 76,500円) ローユニット XQCS1L1CFTN <input type="checkbox"/> 54,890円(税抜 49,900円) サイズ: W1200×D350×H2310</p>
<p>プラン 03MS</p> <p>XXQCS103MT <input type="checkbox"/></p> <p>147,620円 (税抜 134,200円)</p> <p>天袋ユニット XQCS1S1CFTN <input type="checkbox"/> 32,010円(税抜 29,100円) トールユニット XQCS1T1CFTN <input type="checkbox"/> 115,610円(税抜 105,100円) サイズ: W600×D350×H2310</p>	<p>プラン 04MS</p> <p>XXQCS104MT <input type="checkbox"/></p> <p>149,490円 (税抜 135,900円)</p> <p>天袋ユニット XQCS1S1DFTN <input type="checkbox"/> 32,780円(税抜 29,800円) トールユニット XQCS1T1DMTN <input type="checkbox"/> 116,710円(税抜 106,100円) サイズ: W740×D350×H2310</p>	<p>プラン 08MS ミラーあり</p> <p>XXQCS108MT <input type="checkbox"/></p> <p>190,850円 (税抜 173,500円)</p> <p>天袋ユニット XQCS1S1AFTN <input type="checkbox"/> 24,090円(税抜 21,900円) 天袋ユニット XQCS1S1CFTN <input type="checkbox"/> 32,010円(税抜 29,100円) トールユニット XQCS1T1AMTN <input type="checkbox"/> 79,860円(税抜 72,600円) ローユニット XQCS1L1CFTN <input type="checkbox"/> 54,890円(税抜 49,900円)</p>	<p>プラン 09MS ミラーあり</p> <p>XXQCS109MT <input type="checkbox"/></p> <p>201,300円 (税抜 183,000円)</p> <p>天袋ユニット XQCS1S1BFTN <input type="checkbox"/> 26,730円(税抜 24,300円) 天袋ユニット XQCS1S1DFTN <input type="checkbox"/> 32,780円(税抜 29,800円) トールユニット XQCS1T1BMTN <input type="checkbox"/> 85,800円(税抜 78,000円) ローユニット XQCS1L1DFTN <input type="checkbox"/> 55,990円(税抜 50,900円)</p>	<p>プラン 10MS ミラーあり</p> <p>XXQCS110MT <input type="checkbox"/></p> <p>234,520円 (税抜 213,200円)</p> <p>天袋ユニット XQCS1S1CFTN <input type="checkbox"/>×2 32,010円(税抜 29,100円)×2 トールユニット XQCS1T1CFTN <input type="checkbox"/> 115,610円(税抜 105,100円) ローユニット XQCS1L1CFTN <input type="checkbox"/> 54,890円(税抜 49,900円) サイズ: W1200×D350×H2310</p>

正

<p>プラン 03S</p> <p>XXQCS103FT <input type="checkbox"/></p> <p>116,490円 (税抜 105,900円)</p> <p>天袋ユニット XQCS1S1CFTN <input type="checkbox"/> 32,230円(税抜 29,300円) トールユニット XQCS1T1CFTN <input type="checkbox"/> 84,260円(税抜 76,600円) サイズ: W600×D350×H2310</p>	<p>プラン 04S</p> <p>XXQCS104FT <input type="checkbox"/></p> <p>117,700円 (税抜 107,000円)</p> <p>天袋ユニット XQCS1S1DFTN <input type="checkbox"/> 32,890円(税抜 29,900円) トールユニット XQCS1T1DFTN <input type="checkbox"/> 84,810円(税抜 77,100円) サイズ: W740×D350×H2310</p>	<p>プラン 08S ミラーなし</p> <p>XXQCS108FT <input type="checkbox"/></p> <p>169,290円 (税抜 153,900円)</p> <p>天袋ユニット XQCS1S1AFTN <input type="checkbox"/> 24,200円(税抜 22,000円) 天袋ユニット XQCS1S1CFTN <input type="checkbox"/> 32,230円(税抜 29,300円) トールユニット XQCS1T1AFTN <input type="checkbox"/> 57,860円(税抜 52,600円) ローユニット XQCS1L1CFTN <input type="checkbox"/> 55,000円(税抜 50,000円)</p>	<p>プラン 09S ミラーなし</p> <p>XXQCS109FT <input type="checkbox"/></p> <p>179,630円 (税抜 163,300円)</p> <p>天袋ユニット XQCS1S1BFTN <input type="checkbox"/> 26,950円(税抜 24,500円) 天袋ユニット XQCS1S1DFTN <input type="checkbox"/> 32,890円(税抜 29,900円) トールユニット XQCS1T1BFTN <input type="checkbox"/> 63,690円(税抜 57,900円) ローユニット XQCS1L1DFTN <input type="checkbox"/> 56,100円(税抜 51,000円)</p>	<p>プラン 10S ミラーなし</p> <p>XXQCS110FT <input type="checkbox"/></p> <p>203,720円 (税抜 185,200円)</p> <p>天袋ユニット XQCS1S1CFTN <input type="checkbox"/>×2 32,230円(税抜29,300円)×2 トールユニット XQCS1T1CFTN <input type="checkbox"/> 84,260円(税抜 76,600円) ローユニット XQCS1L1CFTN <input type="checkbox"/> 55,000円(税抜 50,000円) サイズ: W1200×D350×H2310</p>
<p>プラン 03MS</p> <p>XXQCS103MT <input type="checkbox"/></p> <p>147,950円 (税抜 134,500円)</p> <p>天袋ユニット XQCS1S1CFTN <input type="checkbox"/> 32,230円(税抜 29,300円) トールユニット XQCS1T1CFTN <input type="checkbox"/> 115,720円(税抜 105,200円) サイズ: W600×D350×H2310</p>	<p>プラン 04MS</p> <p>XXQCS104MT <input type="checkbox"/></p> <p>149,490円 (税抜 135,900円)</p> <p>天袋ユニット XQCS1S1DFTN <input type="checkbox"/> 32,890円(税抜 29,900円) トールユニット XQCS1T1DMTN <input type="checkbox"/> 116,600円(税抜 106,000円) サイズ: W740×D350×H2310</p>	<p>プラン 08MS ミラーあり</p> <p>XXQCS108MT <input type="checkbox"/></p> <p>191,290円 (税抜 173,900円)</p> <p>天袋ユニット XQCS1S1AFTN <input type="checkbox"/> 24,200円(税抜 22,000円) 天袋ユニット XQCS1S1CFTN <input type="checkbox"/> 32,230円(税抜 29,300円) トールユニット XQCS1T1AMTN <input type="checkbox"/> 79,860円(税抜 72,600円) ローユニット XQCS1L1CFTN <input type="checkbox"/> 55,000円(税抜 50,000円)</p>	<p>プラン 09MS ミラーあり</p> <p>XXQCS109MT <input type="checkbox"/></p> <p>201,850円 (税抜 183,500円)</p> <p>天袋ユニット XQCS1S1BFTN <input type="checkbox"/> 26,950円(税抜 24,500円) 天袋ユニット XQCS1S1DFTN <input type="checkbox"/> 32,890円(税抜 29,900円) トールユニット XQCS1T1BMTN <input type="checkbox"/> 85,910円(税抜 78,100円) ローユニット XQCS1L1DFTN <input type="checkbox"/> 56,100円(税抜 51,000円)</p>	<p>プラン 10MS ミラーあり</p> <p>XXQCS110MT <input type="checkbox"/></p> <p>235,180円 (税抜 213,800円)</p> <p>天袋ユニット XQCS1S1CFTN <input type="checkbox"/>×2 32,230円(税抜 29,300円)×2 トールユニット XQCS1T1CFTN <input type="checkbox"/> 115,720円(税抜 105,200円) ローユニット XQCS1L1CFTN <input type="checkbox"/> 55,000円(税抜 50,000円) サイズ: W1200×D350×H2310</p>

ご連絡

ハーマン社製スマートコンロ スマートコンロアプリ終了のご案内

内容

ハーマン社製スマートコンロ機器販売終了に伴い、スマートコンロアプリのサービスが10月31日で終了となります。

スマートコンロアプリが終了し、代替アプリへの移行となります。

詳細はハーマン社ホームページにてご確認くださいことができます。(7月18日付け：スマートコンロアプリ サービス提供終了のお知らせに記載)

スマートコンロアプリ使用者には10月下旬予定でプッシュ通知が行われます。
アプリ終了と代替アプリへの移行のご案内されます。

品番

ハーマン社製スマートコンロ：S2801WPS (2023年1月 出荷終了品)

終了時期

2023年10月31日 スマートコンロアプリ終了。代替アプリに移行。



スマートコンロ^{※1}

コンロの常識を変える。スマートなキッチンに変える

キッチンに上質な雰囲気をもたらすフラットなデザイン、指先ひとつで点火や火力調節ができるツイストスイッチ、焼く・煮る・蒸すといった調理が簡単に実現できる新開発マルチグリルを採用した次世代コンロです。

※1 「スマートコンロ」は大阪ガス株式会社の登録商標です。

ご連絡

こどもエコすまい支援事業 性能証明書 同梱終了のご連絡

概要

表題の件、こどもエコすまい支援事業の補助金申請が、9月初旬に予算上限に達する見込みのため、申請に必要な『性能証明書』の商品同梱を9月30日生産分にて終了させていただきます。

性能証明書イメージ

【宅配ボックス】		こどもみらい住宅支援事業用
宅配ボックス 性能証明書		
製品型番	CTCR2	
1. 登録事業者	パナソニック株式会社	
2. 製品名	COMBO-F	
3. 住宅タイプ(戸建/	見	本
4. システム(機械式/電気式)	機械式	
5. ボックス数	1	

この性能証明書は、こどもみらい住宅支援事業の申請に必要な書類であり、こどもみらい住宅支援申請期間内のみ有効です。

この書類はこどもみらい住宅支援事業申請に必要な書類ですので大切に保管してください。

対象製品

パナソニック こどもエコすまい支援事業 特設ページより

対象品リストのご確認を宜しくお願い致します。

下記リンクからもご確認いただけます。

URL:https://sumai.panasonic.jp/kokusaku/kodomoecosumai/products/pdf/products_numlist_02.pdf

同梱終了時期

2023年9月30日生産分迄

仕様変更

エアコンアクセサリー
スッキリダクト付属品
包装仕様変更のご連絡

2023年10月
生産分より順次切替

内容

スッキリダクト付属品の一部商品の販売数量増加に伴い、外装箱をラベル表示から印刷仕様に变更いたします。

お得意先様へのご案内をお願い申し上げます。

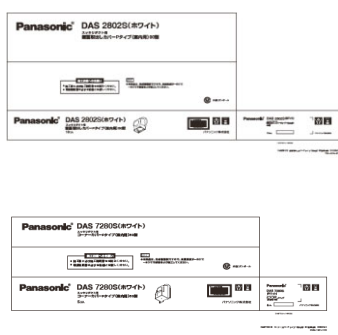
	【変更前】	➔	【変更後】
表示方法	無地箱に外装ラベルを貼り付け		底面以外は印刷
外観			

対象商品

※品番、品名、価格などに変更はございません。

在庫区分	品番	品名
(M)	DAS2802S	壁面取出しカバーPタイプ(室内用)ホワイト
(M)	DAS7280S	コーナーカバーPタイプ(室内用)ホワイト

在庫区分 (M) :メーカーに一定量在庫

実施時期

2023年10月生産分より順次切替となります。

新商品

寒冷地向けエコキュート 新発売のご連絡

2023年11月1日

狙いポイント

日射量予報と連携し、再生可能エネルギーで自動沸き上げもできる寒冷地向けエコキュートを発売します。

発売時期

2023年11月1日発売予定

特長

1. 「スマートソーラーチャージ」で、日射量予報から太陽光発電の出力を予測して自動沸き上げ
2. シャワー圧力アップの「ウルトラ高圧」で快適性を追求
3. お湯はり時の浴そう栓締め忘れを「うっかりアシスト」で早期にお知らせ

NEW 特長 1 「スマートソーラーチャージ」で、日射量予報から太陽光発電の出力を予測し自動沸き上げ



スマートソーラーチャージ 太陽光発電を設置のお客様に

日射量予報と連携してスマホで設定した時間に余剰電力があれば自動沸き上げ。太陽光発電をさらに有効活用し、自家消費を促進します。

■日射量予報をアプリが確認
日射量と余剰電力があれば自動沸き上げ



イメージ図

●発電量によって、昼間の沸き上げを太陽光発電システムだけではまかなえず、高い電気料金で沸かすことがあります。●余剰電力はモニタリングしておりません。

スマートソーラーチャージのしくみ

日射量予報を元に、沸き上げを夜間と昼間にかしこく分散！太陽光発電の余剰電力を自家消費してお湯を沸かす機能です。

※夏場など外気温が高い場合は、少ない消費電力で沸き上げを行うため、沸き上げ能力ダウンが働かない場合があります。

「日射量予報」と「アプリに入力頂いた入力値」をもとに、余剰電力を予測し沸き上げ、余剰電力の自家消費率を、より高めていきます。

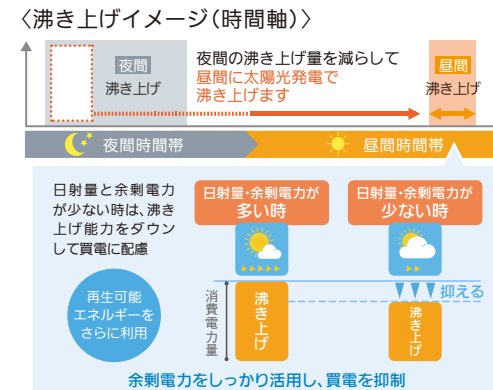

NEW 特長 2 シャワー圧力アップの「ウルトラ高圧」で快適性を追求

ウルトラ高圧 給湯圧力の大幅アップでシャワーの快適性をさらに向上。1階はもちろん2階、3階のおふろやシャワーも快適。

- ◎給水圧力が低いと十分な性能が得られないことがあります。
- ◎給水元圧が低い場合や給水・給湯配管が細い場合、出湯流量が少なくなることがあります。シャワーヘッドの種類等でも流量は変化します。
- ◎配管施工上の条件、給水水圧、湯水混合栓等の使用状況等により多少ばらつきが出る場合があります。

3階もOK!

高圧 325kPa (減圧弁設定圧力)

1階 約17L/分 2階 約16L/分 3階 約15L/分

シャワーの強さ 約1.4倍 (高圧との比較(1階浴室))

高圧 180kPa (減圧弁設定圧力)

1階 約12L/分 2階 約11L/分

従来より 10kPa アップ (減圧弁設定圧力)

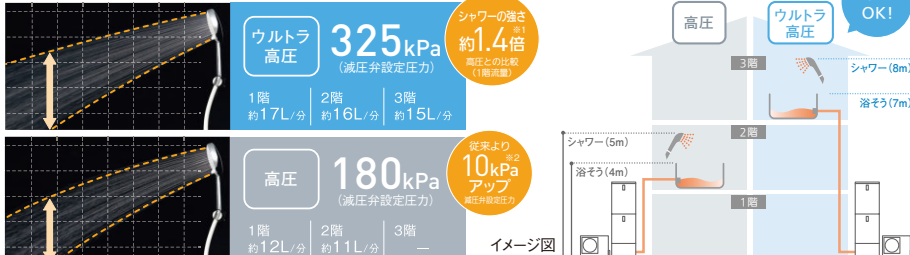

イメージ図

【条件】給水元圧:高圧300kPa/ウルトラ高圧400kPa・シャワー給湯温度42℃ ダイレクト出湯・配管16A・配管長15m5曲がり(当社試験設備にて)
※1:HE-F37LQSの高圧約12L/分とHE-FU37LQSのウルトラ高圧約17L/分との比較(1階浴室)
※2:HE-F37KQS(2021年発売)170kPaとHE-F37LQS 180kPaの比較

特長

NEW 特長3 お湯はり時の浴そう栓閉め忘れを「うっかりアシスト」で早期にお知らせ

うっかりアシスト

お湯はり時、浴そう栓を閉め忘れた場合も
早めのエラー通知で、
お湯の消費を最小限に
します。



台所リモコンに音声と画面のメッセージでお知らせします。

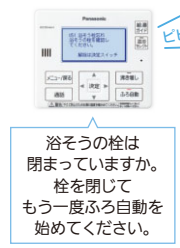

スマートフォンにも「エラー通知」でお知らせ

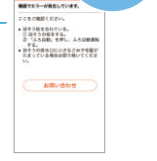

通知を早めてお湯のムダとがっかりを軽減



※試験条件：ふる湯はり設定：180L 機種：HE-FU37LQS
動水圧：0.4MPa 浴そう1.0坪仕様(1380mm×680mm×450mm)
※一般的な浴そうでアダプタ位置を工事説明書記載の浴そう底から100mm～150mmに施工した場合
※お買い上げ時の設定は「入」

浴そうの栓を閉め忘れたまま、お湯はりしたことがありますか？

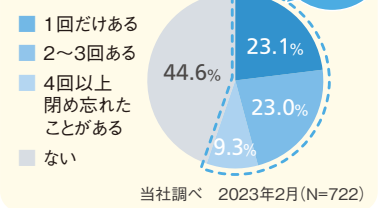

その他特長 エコキュート専用アプリ「スマホでお風呂※1」でかしこく便利、さらに安心！

スマートフォンを活用して簡単・便利なバスライフが実現

例えば・・・ ●お仕事帰りに、外から「風呂自動」で帰宅後すぐに入浴
●おうちの2階で読書中に、スマートフォンでサッと「追いだき」など

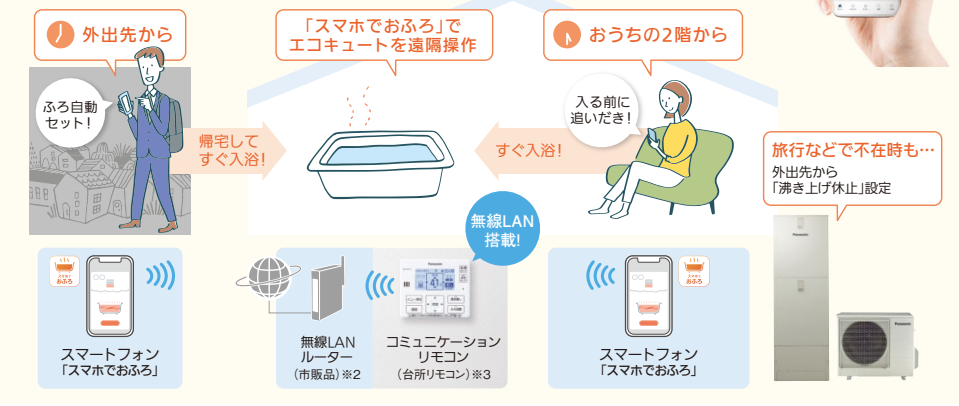

※1：ご使用にはスマートフォン、インターネット回線、外部接続機器(市販の無線LANルーター)、お客様による設定が必要です。
※2：ご利用にはインターネット回線に常時接続されている環境が必要です。
※3：●従来品に必要なアダプターは不要です。●エコキュート本体とリモコンは有線接続が必要です。
※無線LANブロードバンドルーター(以下ルーター)2.4GHz帯に対応したルーターをご使用ください。セキュリティ対策のため、必ず暗号化方式WPA3、WPA2、WPAのいずれかの設定ができる無線ルーターを使用してください。暗号化方式は、WPA3、WPA2(AES)をおすすめします。設定方法は、無線LANルーターの取扱説明書を参照してください。●WEPのみ対応の機種はお使いいただけません。●モバイルルーターは動作保証をしていません。

NEW 機能検索

「キーワード」や「カテゴリ」で関連する機能を検索できます。
また、操作画面へダイレクトに誘導します。



NEW モニター モニター機能を拡充しました

「おすすめの沸き上げモード」がわかる
お湯使用量を前年と比較できる
ご家庭のお湯の使い方を学習し、「おすすめの沸き上げモード」を表示します。
前年の使用湯量も表示し、節約意識を後押しします。
（「おまかせ節約」/「おまかせ」）

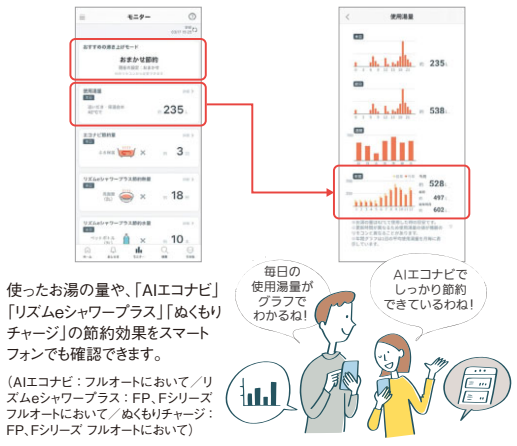

使ったお湯の量や、「AIエコナビ」「リズムシャワープラス」「ぬくもりチャージ」の節約効果をスマートフォンでも確認できます。
（AIエコナビ：フルードにおいて、リズムシャワープラス：FP、Fシリーズフルードにおいて、ぬくもりチャージ：FP、Fシリーズフルードにおいて）

2023年11月1日発売予定です。

ラインアップ 寒冷地向け

クラス			プレミアムクラス	ミドルクラス				スタンダードクラス		
シリーズ			FPシリーズ	Fシリーズ				LSシリーズ	Lシリーズ	
給湯タイプ			ウルトラ高圧フルオート	ウルトラ高圧フルオート	フルオート	耐塩害仕様フルオート	給湯専用	フルオート	フルオート	
			「給湯省エネ事業補助金」対象モデル	「給湯省エネ事業補助金」対象モデル				「給湯省エネ事業補助金」対象モデル		
システム品番 セット希望小売価格	タンク容量 460L (4~7人)	屋外設置用	HE-FPU46LQS 1,349,700円 <small>(税抜1,227,000円)</small>	HE-FU46LQS 1,224,300円 <small>(税抜1,113,000円)</small>	HE-F46LQS 1,059,300円 <small>(税抜963,000円)</small>	HE-F46LQES 1,109,900円 <small>(税抜1,009,000円)</small>	—	HE-LS46LQS オープン価格*	HE-L46LQS オープン価格*	
		※1 屋内設置用	HE-FPU46LQMS 1,375,000円 <small>(税抜1,250,000円)</small>	HE-FU46LQMS 1,249,600円 <small>(税抜1,136,000円)</small>	HE-F46LQMS 1,084,600円 <small>(税抜986,000円)</small>	HE-F46LQFS 1,109,900円 <small>(税抜1,009,000円)</small>	HE-F46LZMS 1,096,700円 <small>(税抜997,000円)</small>	HE-LS46LQMS オープン価格*	HE-L46LQMS オープン価格*	
	タンク容量 370L (3~5人)	屋外設置用	HE-FPU37LQS 1,246,300円 <small>(税抜1,133,000円)</small>	HE-FU37LQS 1,129,700円 <small>(税抜1,027,000円)</small>	HE-F37LQS 963,600円 <small>(税抜876,000円)</small>	HE-F37LQES 1,014,200円 <small>(税抜922,000円)</small>	—	HE-LS37LQS オープン価格*	HE-L37LQS オープン価格*	
		※1 屋内設置用	HE-FPU37LQMS 1,271,600円 <small>(税抜1,156,000円)</small>	HE-FU37LQMS 1,155,000円 <small>(税抜1,050,000円)</small>	HE-F37LQMS 988,900円 <small>(税抜899,000円)</small>	HE-F37LQFS 1,014,200円 <small>(税抜922,000円)</small>	HE-F37LZMS 994,400円 <small>(税抜904,000円)</small>	HE-LS37LQMS オープン価格*	HE-L37LQMS オープン価格*	
対応リモコン	※2 コミュニケーションリモコン	HE-RQWLW 64,900円 <small>(税抜59,000円)</small>	HE-RQWLW 64,900円 <small>(税抜59,000円)</small>	HE-RQWLW 64,900円 <small>(税抜59,000円)</small>	HE-RQWLW 64,900円 <small>(税抜59,000円)</small>	給湯専用リモコン同梱 ※コミュニケーション機能なし	HE-TQWLW オープン価格*	HE-TQWLW オープン価格*		
スマホアプリ※3			スマホでおふる※3 (おふる機能※給湯専用は除く・NEW スマートソーラーチャージ・エマージェンシー沸き上げ・見守りモードなど)							
太陽光発電とかしこく連携			ソーラーチャージ							
快適機能			温浴セレクト							
省エネ機能			AIエコナビ						AIエコナビ	
			リズムeシャワープラス							
			ぬくもりチャージ							
かんたん操作			シンプル画面							
清潔機能			配管洗浄機能(自動・手動)						配管洗浄機能(自動・手動)	
入室サイン			入室サイン						入室サイン	
無線LAN搭載コミュニケーションリモコン(台所リモコン)			無線LAN搭載 コミュニケーションリモコン(台所リモコン) ※給湯専用リモコンは、コミュニケーション機能なし							
HEMS			ECHONET Lite AIF認証対応 / AiSEG2対応※5							
タンク保温設計			真空断熱材							
貯湯ユニット内配管耐久性向上			ステンレス配管採用							
耐震設計			4本脚 耐震設計技術							
その他			NEW うっかりアシスト						NEW うっかりアシスト	
			給湯ガイド / 昼間沸き上げ停止 / キレイキープコート							
寒冷地 年間給湯 保温効率 (JIS)	ふろ熱回収機能 (ぬくもりチャージ)を使用※4	3.3	3.0	3.0	3.0	3.0	—	—	—	
		3.2	2.9	2.9	2.9	2.9	—	2.9	2.7	
寒冷地年間給湯効率 (JIS)		—	—	—	—	—	2.9	—	—	
エネルギー消費性能計算プログラム(住宅版)のJIS効率の入力値		3.6	3.3	3.3	3.3	3.3	3.3	3.3	3.1	

このページの価格には工事費は含まれておりません。脚部化粧カバー、リモコンは別売です。(給湯専用はリモコン同梱) ●貯湯ユニットを屋内に設置する場合は屋内設置用をお選びください。給水遮断弁と漏水センサーを内蔵し、万が一の水漏れの時に給水をストップします。【注】納期は受注後約60営業日、状況によっては約90営業日前後かかる場合があります。詳しくは販売店、もしくは当社営業窓口までお問い合わせください。※オープン価格商品の価格は販売店にお問い合わせください。
 ※1:屋内設置用は貯湯ユニットのみ屋内設置です。※2:一般浴室用リモコン取付部材 CF-RK2 は別売です。※3:ご使用にはスマートフォン、インターネット回線、外部接続機器(市販の無線LANルーター)、お客様による設定が必要です。
 ※4:年間給湯保温効率 (JIS) は、JIS C 9220に基づき、ふろ熱回収機能(ぬくもりチャージ)を用いて測定した値です。※5:AiSEG2 (アイセグ2)とは、「HOME IoT」の中核となる機器です。HEMS導入の際必要になります。

省エネ基準達成率の表示について
 このマークは商品の年間給湯保温効率又は年間給湯効率、及び省エネルギー法目標基準値に対する達成率を記載してある場所を明示するものです。商品を選択するときにご参考にしてください。※基準達成率100%未満の場合は、省エネマークの色をオレンジで表示しています。

ご連絡
寒冷地向けエコキュート 受注終了予定品のご連絡
 2024年1月31日

お願い

ご好評頂いております「寒冷地向けエコキュート」において、新製品発売に伴い、下記商品を受注終了とさせていただきます。つきましては、関連部門へのご案内並びに、ご徹底を賜りますようお願い致します。

対象品番

2024年1月31日受注終了。2024年4月末出荷終了。

FPシリーズ	460L	HE-FPU46KQS	HE-FPU46KQMS				
	370L	HE-FPU37KQS	HE-FPU37KQMS				
Fシリーズ	460L	HE-FU46KQS	HE-FU46KQMS	HE-F46KQS	HE-F46KQMS	HE-F46KQES	HE-F46KZMS
	370L	HE-FU37KQS	HE-FU37KQMS	HE-F37KQS	HE-F37KQMS	HE-F37KQES	HE-F37KZMS
Lシリーズ	460L	HE-L46KQS	HE-L46KQMS				
	370L	HE-L37KQS	HE-L37KQMS				

・ および上記対象機種該当機種リモコン

新商品 **【住宅用/産業用】太陽光発電システム**
屋内屋外兼用マルチストリング型パワーコンディショナ(接続箱一体型) 3品番/発売のご連絡
 2023年12月21日 発売開始予定

主旨

この度、2025年4月改訂予定の系統連系技術要件に対応した屋内屋外兼用マルチストリング型パワーコンディショナを発売いたします。
 また今回、耐重塩害仕様(5.5kW)も新たにラインナップに追加しております。
 より一層のご推進、ご拡販を頂きますよう、よろしくお願いいたします。

実施時期

見積開始日：2023年 10月24日 (予定)
 受注開始日：2023年 11月21日 (予定)
 発売開始日：2023年 12月21日 (予定)

品番・価格

品名	品番	希望小売価格(税抜)
屋内屋外兼用マルチストリング型 パワーコンディショナ 4.4kW (一般・耐塩害仕様)	VBPC244GM3T	504,000円
屋内屋外兼用マルチストリング型 パワーコンディショナ 5.5kW (一般・耐塩害仕様)	VBPC255GM3T	598,000円
屋内屋外兼用マルチストリング型 パワーコンディショナ 5.5kW (耐重塩害仕様)	VBPC255GM3H	648,000円

セールスポイント

①**直並列設計の自由度向上**
 起動電圧を現行品GM2T：70V → 新商品GM3T：50Vに変更することで
 これまで狭小屋根等で設置できなかった住宅への設置が可能

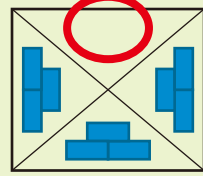
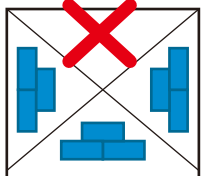
メイン入力最低電力枚数	新商品 (GM3T)	現行品 (GM2T)
MS410aの場合	2枚/回路	3枚/回路
MS240aの場合	3枚/回路	5枚/回路
例) MS240a 南面3枚 西面3枚 東面3枚 設置の場合	 設置OK	 設置NG

②**大電流対応(最大入力動作電流値を拡大)**
 現行品 (GM2T) 13A/回路から新商品 (GM3T) 13.5A/回路に拡大
 パネルの大電流化に合わせた動作電流値拡大で発電ロスを最小化
 ※MS410a、南向き、設置角30°の年間発電量 他社(12A/回路)比
 主要10都市平均で+0.7%アップ

③**25年4月改訂予定の系統連系技術要件に対応(グリッドコードフェーズ1対応)**
 2025年4月系統連系技術要件改訂予定の「並列時許容周波数」および
 「力率可変機能」に対応

主な商品仕様

			
品名	屋内屋外兼用マルチストリング型 パワーコンディショナ(一般・耐塩害仕様)		屋内屋外兼用マルチストリング型 パワーコンディショナ(耐重塩害仕様)
型式	VBPC244GM3T	VBPC255GM3T	VBPC255GM3H
設置場所	屋外・屋側・屋内		
定格出力	4.4kW (力率0.95時/1.0時)	5.5kW (力率0.95時/1.0時)	5.5kW (力率0.95時/1.0時)
定格出力電圧	AC202V(単相2線式、ただし連系は単相3線式)		
定格入力電圧	DC330V		
入力運転電圧範囲	DC40V~450V		
入力回路数	4回路/4MPPT 直流開閉器内臓		
最大入力動作電流	13.5A/1入力 54A/4入力合計		
最大許容短絡電流	15A/1入力 60A/4入力合計		
定格電力変換効率	96.5%(入力電圧DC330V時、力率0.95時)		
冷却方式	自然空冷(内部ファン有)		
力率設定範囲	0.80~1.00(認証範囲0.80~1.00)		
使用温度範囲	-20℃~+50℃		
サイズ(W×H×D)	405×478×211mm		
騒音	定格運転時33dB以下(A特性)		
自立出力機能	1.5kVA		
質量	20kg(取付板含む23kg)		
屋外設置可能地域	①		②

※施工方法：VBPC244GM3T、255GM3Tは、現行機種(VBPC244GM2T/255GM2T)と同じです。VBPC255GM3H(耐重塩害仕様)は、隠ぺい配管やダクトを取り付けによる設置は、できません。また耐重塩害仕様は、配線カバーセットが同梱されており、推奨配線等がございますので詳しくは施工説明書等でご確認ください。

オプション品

品名	品番	標準価格(税抜)	屋外設置可能地域
一括制御リモコン	VBPR203M	17,000円	—
屋外マルチパワコン用平地置台セット (一般・耐塩害仕様)	VB8KP59ST	63,300円	③
屋外パワコン用耐重塩害仕様平地置台セット	VB8KP59STA	100,000円	④
屋外パワコン野立用架台取付板 (一般・耐塩害仕様)	VB8TP01ST	28,800円	③
屋外パワコン耐重塩害野立用架台取付板	VB8TP01STA	34,500円	④

塩害/重塩害地域への設置について

海水飛沫のかかる場所には設置できません。
また潮風に直接さらされることを極力回避するような場所へ設置してください。
詳しくは、施工説明書等でご確認願います。

海からの距離	屋外設置 可能地域	海岸・河口※1からの距離、区分											
		~300m以内			300m超~500m以内			500m超から1km以内			1km超~		
地域		沖縄・ 離島	外洋	内海	沖縄・ 離島	外洋	内海	沖縄・ 離島	外洋	内海	沖縄・ 離島	外洋	内海
耐塩害 仕様	③	×	×	×	×	△	●	△	△	●	△	●	●
	①	×	×	△	×	△	●	△	●	●	△	●	●
耐重塩害 仕様	④	△	△	△	●	●	●	●	●	●	●	●	●
	②	●	●	●	●	●	●	●	●	●	●	●	●

●潮風があたる場所でも設置可能 △潮風があたる場所は設置不可 ×設置不可
※1 河口は塩分の遡上があるため海岸と同様と判断します。

■内海(瀬戸内海)の定義

瀬戸内海は領海法の定義に準拠します。下図参照。



■直接潮風が当たらない場所への設置例

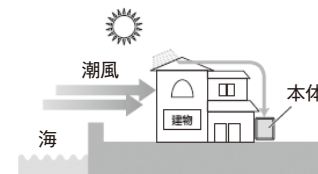

受注終了

【住宅用/産業用】太陽光発電システム パワーコンディショナ3品番 受注終了のご連絡

2023年12月21日
受注終了予定

ご連絡

平素は太陽光発電システムのご拡売に格別のご高配を賜り厚く御礼申し上げます。
さて首記の件、パワーコンディショナ3品番の受注終了及び出荷終了を下記の通りご案内致します。

内容

- 受注終了：2024年1月31日(予定)
- 出荷終了：2024年3月29日(予定)

品番

品名	品番	希望小売価格(税抜)
屋内屋外兼用マルチストリング型パワーコンディショナ(接続箱一体型)	VBPC244GM2T	504,000円
屋内屋外兼用マルチストリング型パワーコンディショナ(接続箱一体型)	VBPC255GM2T	598,000円
屋外用集中型パワーコンディショナ(接続箱一体型)	VBPC255GS2T	572,000円

(ご注意) 品番集約化により、大電流対応・屋外用集中型パワーコンディショナVBPC255GS2Tは終了いたします。
今後、太陽電池モジュールMODULUSについてはVBPC255GS2/GS2Sで、お見積もり(積算)の程、お願い申し上げます。
※住宅用積算システムWEBハウズは、10月24日より太陽電池モジュールMODULUS (MS410a/240a/120a)と
屋外用集中型パワーコンディショナ (VBPC255GS2/255GS2S) の組み合わせ積算が可能になります。

新商品

エコキュート部材 防雪フード新色発売のご連絡

2023年11月1日

発売背景

現在、エコキュートヒートポンプ用の防雪フードは、アイボリー色のみ発売しております。
 しかしながら、ウォームシルバー色エコキュート(JP・JU・FP・FUタイプ)と同色の防雪フードの要望が多く寄せられるようになりましたので、
 新色としてウォームシルバー色の防雪フードを発売いたします。

内容

新発売部材

- ウォームシルバー色防雪フード
- 吹出し口防雪フード:AD-HESGA-KFS
- 側面防雪フード:AD-HESGA-KLS
- 背面防雪フード:AD-HESGA-KBS

色以外の仕様・形状は、従来のエコキュート用防雪フードアイボリー色と変更はございません。

背面防雪フード
AD-HESGA-KBS

側面防雪フード
AD-HESGA-KLS

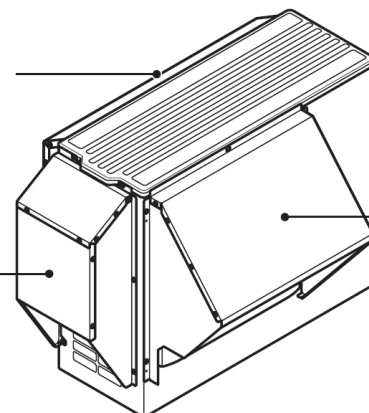

吹出し口防雪フード
AD-HESGA-KFS

発売時期および価格

2023年11月1日発売

品番	品名	希望小売価格(税抜)
AD-HESGA-KFS	吹出し口防雪フード	21,500円
AD-HESGA-KLS	側面防雪フード	19,500円
AD-HESGA-KBS	背面防雪フード	24,400円

新商品

BIオープン用 IH接続口カバー発売のご連絡

2023年10月2日発売予定

内容

ビルトインオープン「NE-DB1000」、「EDB1000M1」を設置する際に、旧製品のビルトインオープンレンジ「DB800シリーズ」、「DB900シリーズ」からの買い替えて、かつ、IHクッキングヒーターは新規に入れ替えをせずにそのままご使用される場合は、ビルトインオープンの排気方式が異なるため、IHクッキングヒーター側の取り外された接続口カバーを再度取り付ける必要があるため、本商品を発売いたします。関連部署へのご連絡ご徹底をよろしくお願いいたします。

*NE-DB1000、EDB1000M1:前方排気

DB800シリーズ、DB900シリーズ:後方排気(IHクッキングヒーターとは排気筒を用いて接続するため、接続口カバーは取り外されています)

対象品番

品名	品番	希望小売価格(税抜)
BIオープン用 IH接続口カバー	AD-KZZK11	1,450円

*IHクッキングヒーター 32Bシリーズ(2005年)以降の機種が対象です。

実施時期

2023年10月2日 発売予定

対象部材



ご連絡

アクアハートバス オプション部材追加のご連絡

概要

高齢者施設・住宅向け水廻り設備 アクアハートバス に下記3品番をオプション部材として新規登録致しました。
仕様・品番につきまして、関係各位へのご徹底を宜しくお願いいたします。

内容

市販バスで販売しております「追焚循環アダプター」「ワンタッチ水栓固定金具(13A対応)」をアクアハートバスオプション部材として新たに品番設定致しました。
「追焚循環アダプター」につきましては、下記4つの品番で1セットとなりますが、各部材ごとの発注も可能となります。

【①追焚循環アダプター】

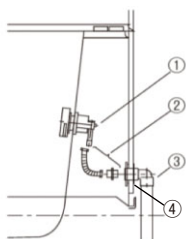

新規		品番	市販品番	品名	標準単価(円)	必要数量
★	①	PN-SGVM1562	GVM1562	追焚循環アダプターエコキュート ガス共通	8,000	1
★	②	PN-S9YPS20A	GKK9YPS20A	フレキ管セット L=500ニップル付※1	5,000	1
	③	—	—	水栓固定金具・裏配管	—	2
	④	PN-S208108	—	KN水栓部補強板	300	2

※1.「フレキ管セット L=500ニップル付」につきましては、2本1セットの商品となります。

【②ワンタッチ水栓固定金具(13A対応)】



新規		品番	市販品番	品名	標準単価(円)	必要数量
★		PN-SM01K1E61	GTDM01K1E61	水栓固定金具 ワンタッチ13A壁付水栓用※2	11,500	1

※2.「水栓固定金具 ワンタッチ13A壁付水栓用」につきましては、2個1セットの商品となります。

ご連絡

アクアハートバス オプション部材のご連絡

概要

高齢者施設・住宅向け水廻り設備 アクアハートバス介護浴槽を選定時に提案可能となるオプション部材を設定しております。
仕様・品番につきまして、関係各位へのご徹底を宜しくお願いいたします。

内容

アクアハートF-eXシリーズなどに設置される介護浴槽に対応可能な20A水栓固定金具を品番設定しております。
通常の浴槽よりも多くのお湯を使用する介護浴槽メーカー推奨のサイズとなります。
部材選定につきましては、アクアハート各エリア担当MDにご確認の上ご使用をお願い致します。

【20A用水栓固定金具】

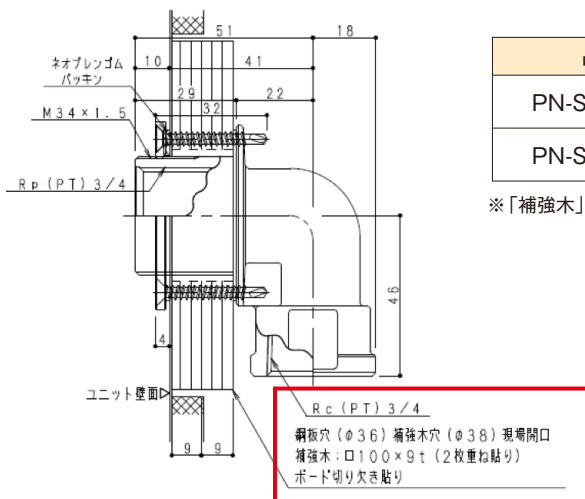

品番	品名	標準単価(円)	必要数量
PN-S208338	ユニット取出し金具20(3/4)ビス付	14,800	2
PN-S208147	補強木□100×9厚(テープなし)	300	4

※「補強木」は2枚重ね貼りが必要となりますので、4枚必要となります。

ご連絡

長期安心修理サービス 契約料改定とサービス内容変更のお知らせ

1. 契約料の改定について

原材料価格の高騰ならびに運用コスト増加の影響により、「長期安心修理サービス」の契約料を改定させていただきます。誠に恐れ入りますが、何卒ご了承お願い申し上げます。



【改定料金表① 一般住宅向け契約料】

・ サービス期間はメーカー保証期間を含む期間です。

契約種類	対象商品名	サービス期間	契約料(10%税込)/台	
			改定前	改定後
セット商品	システムキッチンセット ※1	5年	9,428円	10,560円
		10年	35,200円	37,400円
	システムバスルームセット ※1	5年	7,334円	8,250円
		10年	25,300円	27,500円
単品商品	エコキュート	5年	11,524円	13,200円
		8年	25,666円	27,500円
		10年	29,700円	31,900円
	電気温水器	5年	4,715円	5,500円
		8年	10,372円	12,100円
	エアコン	5年	3,666円	4,290円
		10年	13,200円	14,850円
	ビルトインIHクッキングヒーター	5年	3,666円	4,290円
		8年	7,857円	8,800円
	ビルトイン食器洗い乾燥機 ※1	5年	3,666円	4,290円
		10年	- ※2	13,200円

契約種類	対象商品名	サービス期間	契約料(10%税込)/台	
			改定前	改定後
単品商品	洗面化粧台	5年	4,715円	5,280円
		10年	14,300円	15,400円
	温水洗浄一体型便器(アラウーノ)	5年	3,666円	4,290円
		10年	20,900円	23,100円
	トイレ手洗い	5年	3,666円	4,290円
		10年	9,900円	10,450円
	温水洗浄便座(便座のみ)	5年	3,666円	4,290円
	レンジフード	5年	3,666円	4,290円
	ビルトイン電気オープンレンジ	5年	3,666円	4,290円
	ビルトイン還元水素水生成器	5年	3,666円	4,290円
	バス換気乾燥機 ※1	5年	3,666円	4,290円
	掘座卓	5年	3,666円	4,290円

※1 一部の機器において受付不可または年数が制限される場合があります。詳細は「2. サービス内容の一部変更・終了について①」をご参照ください。

※2 ビルトイン食器洗い乾燥機10年タイプは、2024年4月1日より新規受付開始となります。

【改定料金表② 賃貸集合住宅向けプラン契約料】

※注：賃貸集合住宅限定となります。「賃貸集合住宅用 長期安心修理サービスカタログ」に付属の専用申込書のみでのお申込み方法となります。
ウェブサイトおよび長期安心修理サービスカタログ付属ハガキではお申込みはできませんのでご注意ください。

契約種類	対象商品名	サービス期間	契約料(10%税込)/台	
			改定前	改定後
賃貸集合住宅向け 単品商品 ※3	エコキュート	5年	11,524円	13,200円
		7年 ※3	20,743円	23,100円
	電気温水器	5年	4,715円	5,500円
		7年 ※3	8,485円	9,900円
	エアコン	5年	3,666円	4,290円
		7年 ※3	6,600円	7,700円
	ビルトインIHクッキングヒーター	5年	3,666円	4,290円
		7年 ※3	6,285円	7,260円
	温水洗浄便座(便座のみ)	5年	3,666円	4,290円
		7年 ※3	6,600円	7,700円
	バス換気乾燥機 ※4	5年	3,666円	4,290円
		7年 ※3	6,600円	7,700円

※3 賃貸集合住宅専用の契約タイプとなります。一般住宅の場合はご契約できません。(一般住宅向けは改定料金表①をご参照ください。)

※4 一部の機器において受付不可場合があります。詳細は「2. サービス内容の一部変更・終了について ①」をご参照ください。

実施時期

①②共に、**2024年4月1日 新規ご契約お申込み受付分より、改定後のご契約料を適用いたします。**

※お客様への引渡し日(メーカー保証開始日)が2024年4月以降の商品の場合は、同年3月以前のお申込みはお受けいたしかねますので何卒ご了承お願いいたします。
(改定後の契約料となります)

※現行のカタログ掲載の料金は2024年3月末までの適用となります。専用ご案内カタログやパンフレット等助成物の料金改訂版は、2024年3月発行予定です。

2. サービス内容の一部変更・終了について

- ① 下記対象機器につきましては、新規ご契約の商品より、下記の通りサービス期間を変更または受付終了とさせていただきます。
 なお、変更前にご契約済みの商品はサービス期間の中断はございません(ご契約時点の条件にて無料修理対応を継続いたします)。

契約種類	対象商品名	対象機器 (セット商品の場合はセットに含まれる機器)	サービス期間・受付	
			変更前	変更後
セット商品	システムキッチンセット(10年タイプ)	ガス機器(ガスコンロ、ガスオープンレンジ)	7年まで	5年まで ※1
		リンナイ製 ビルトイン食器洗い乾燥機	10年	
	システムバスルームセット(10年タイプ)	マックス製 バス換気乾燥機	10年	
単品商品	ビルトイン食器洗い乾燥機(5年タイプ)	リンナイ製(品番例: QSRKWD401GPM 等)	5年	2024年3月末 新規受付終了 ※2
	バス換気乾燥機(5年タイプ)	マックス製(品番例: GKH9BS161H2 等)	5年	
	ガスコンロ、ガスオープンレンジ(5年タイプ)	(全品番)	5年	
	冷蔵庫(5年タイプ)	(全品番)	5年	

※1 各セット商品の10年タイプの場合であっても、上記対象機器のみ無料修理のサービス期間はメーカー保証期間を含み5年間となります。
 ※2 変更後、単品での上記対象機器はお申込みいただけません。(冷蔵庫以外はセット商品に含まれる場合のみ5年までご契約可能です。)

- ② 単品商品「ビルトイン食器洗い乾燥機 10年タイプ」を新設いたします。(2024年4月お申込み受付開始・リンナイ製は除く)
 ・ 契約料: 10年タイプ 13,200円/台(10%税込)
 ※お客様への引渡し日(メーカー保証開始日)より10か月以内の商品が対象となります。(例: 2024年4月お申込みの場合は引渡し日が2023年6月以降の商品が対象)

実施時期

2024年4月1日 新規ご契約お申込み受付分より変更いたします。

※お客様への引渡し日(メーカー保証開始日)が2024年4月以降の商品の場合は、同年3月以前のお申込みはお受けいたしかねますので何卒ご了承お願いいたします。
 (改定後の契約内容となります)

長期安心修理サービス ウェブサイト

長期安心

<https://sumai.panasonic.jp/anshin/>

