

ハウジング商品連絡

目次

| カテゴリ | 区分 | 内容 | ページ |
|----------|--------|---|-----|
| 住建 | 仕様変更 | ・システムファニチャー キュビオス TVユニット・ヌックユニット 下部仕切り板の配線穴位置変更について | 1 |
| | ご連絡 | ・採光窓の補修部品(サービスパーツ)の価格改定、 仕様変更に伴う品番変更のご連絡 | 2 |
| | | ・木質床材 床暖認定・登録の変更についてのご案内 | 3 |
| | お詫びと訂正 | ・「わんにゃんSmile(第1版)」カタログ お詫びと訂正についてのご連絡 | 4 |
| システムキッチン | 仕様変更 | ・Vスタイル 引出しバックパネル仕様変更のご連絡 | 5 |
| バス | ご連絡 | ・バスルーム 修理料金の目安(概算金額)ホームページ開始のお知らせ | 6 |
| | | ・システムバスルーム「オフローラ」本体一括品番変更「延期」のご連絡 | 7 |
| | | ・バスシリーズ【Lクラス(戸建・マンション)、リフォーム(マンション)、ピバス、 オフローラ】のWEBハウス提案ボード「握りバー」画像の図示廃止のご連絡 | 8 |
| ドレッシング | 仕様変更 | ・CLine本体パノラマ CLine/ウツクシーズ サイドキャビネット 引出しバックパネル仕様変更およびCLine床配管位置変更のご連絡 | 9 |
| 外廻りシステム | お詫びと訂正 | ・2023エクステリア総合カタログ 誤記についてお詫びと訂正 | 10 |

| カテゴリ | 区分 | 内容 | ページ |
|--------|------------------|-------------------------------------|-----|
| 設備機器 | 新商品 | ・プライベート・ピエラ 新発売のご連絡(UN-15LD12H) | 12 |
| | | ・プライベート・ピエラ 新発売のご連絡(UN-15L12H) | 13 |
| | | ・プライベート・ピエラ 新発売のご連絡(UN-10L12) | 14 |
| | ・業務用ジアイーノ 発売のご連絡 | 15 | |
| 生産終了 | ・生産終了品のご連絡 | 17 | |
| エコキュート | 新発売 | ・エコキュート新商品発売のご連絡 | 18 |
| | ご連絡 | ・エコキュート受注終了のご連絡 | 22 |
| HEMS | 仕様変更 | ・AiSEG2ファームウェア更新に伴う仕様変更のご連絡 | 23 |
| システム部材 | 生産終了 | ・IHクッキングヒーター株式会社ヨシカワ製あっせん鍋の販売終了のご連絡 | 25 |
| | 新商品 | ・オフィス・店舗用エアコンステンレス製防雪ダクト 新発売のご案内 | 26 |
| エイジフリー | 受注終了 | ・アクアハート洗面 自動水栓の受注終了と後継品について | 28 |

仕様変更

システムファニチャー キュビオス TVユニット・ヌックユニット 下部仕切り板の配線穴位置変更について

システムファニチャー キュビオス TVユニット・ヌックユニットにおいて
下部仕切り板の配線穴位置を変更いたします。
何卒、ご関係者の方々にご連絡のほどよろしくお願いいたします。

変更点

現状、TVユニットに引出しを設置し、かつ当箇所配線を行う場合、引出し本体の下に配線を通す仕様になっています。
今回、配線を引出し本体の背面からも通すことができるように配線穴位置を変更し、引出し本体と配線が干渉しにくい仕様へ変更いたします。
※TVユニットとヌックユニットは部材を共用している為、同時に仕様変更となります。
ヌックユニットは発売当初より引出し設置不可としています。

対象

TVユニット スタンド設置

TVユニット 壁掛け設置

ヌックユニット

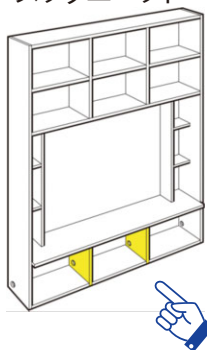
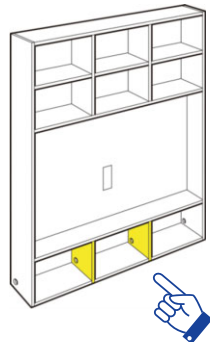
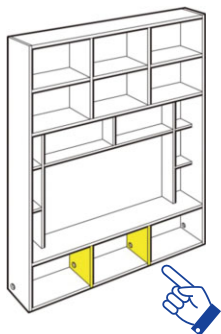

品番・価格

品番・価格に変更はございません。

変更時期

2023年5月16日製造分より変更します。

現状

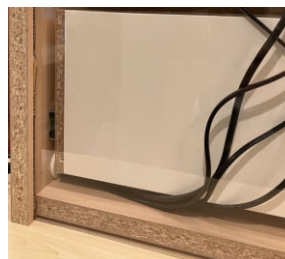

引出し本体の下からコード類を通線する

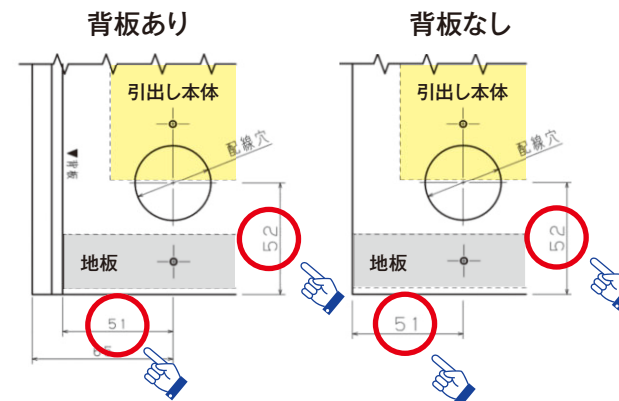

変更後



引出し本体の背面からコード類が通線可能

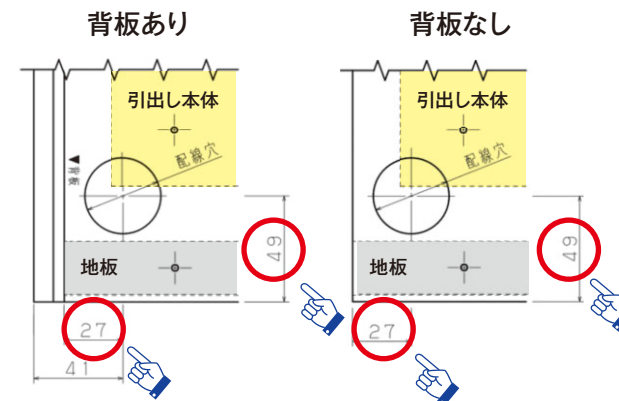

ご連絡

採光窓の補修部品(サービスパーツ)の価格改定、仕様変更に伴う品番変更のご連絡

内容

採光窓の補修部品(サービスパーツ)の価格改定、および、仕様変更に伴う品番変更のご連絡を申し上げます。
 発売後の経年等に伴う、補修部品の材料価格、製造価格の上昇や、製造メーカーの事業撤退のため、
 現在の価格や仕様での継続供給が困難となっております。
 安定供給させていただくため、販売価格の見直しと一部部品の仕様変更を行い、新品番にて発売をさせていただきます。
 何卒ご理解賜りますようお願い申し上げます。

品番・価格

対象品番:241品番 (仕様変更なし:165品番、仕様変更あり:76品番)
 ●新品番は従来品番の末尾に、仕様変更なし品は「1」、仕様変更あり品は「2」が付きます。
 ●従来品番は生産中止品となります。(2023年4月30日)

| 商品名 | 仕様変更 | 従来品番・価格 | | 新品番・価格 | |
|-----------------|------|---------|---------|----------|---------|
| | | 従来品番 | 希望小売価格 | 新品番 | 希望小売価格 |
| ブラインド用握手 | 無 | MW98184 | 550円 | MW981841 | 1,110円 |
| ガラス交換用プチルテープ4M | | MW92055 | 2,250円 | MW920551 | 3,700円 |
| エプロン材 W400×1570 | | MW92114 | 13,400円 | MW921141 | 26,000円 |
| 断熱1手動用アルミ下枠2025 | | MW92201 | 23,500円 | MW922011 | 33,000円 |
| 手動窓網型板ガラス2025 | 有 | MW91288 | 40,500円 | MW912882 | 77,000円 |

仕様変更

対象品番:76品番
 ●断熱てんまどⅡ型 開閉タイプ用「窓部」
 ●樹脂枠の部品在庫の品切れのため、樹脂枠を外した仕様に変更いたします。

発売時期

■新品番の受注開始日:2023年5月1日(月)
 ■従来品の受注終了日:2023年4月30日(日)

| 手動開閉タイプの場合 | 従来品 | 新仕様品 |
|------------|---|--|
| 外観 | <p>樹脂枠 複層ガラス GS取付金具 アルミ上枠 ハンドルロック</p> | <p>樹脂枠、GS取付金具、ハンドルロックは、既存部品を外して使用する。 複層ガラス アルミ上枠</p> |
| 交換方法 | ・窓部を交換する。 | ・既存の窓部の樹脂枠などの部品を外して、新仕様の窓部に取付ける。 ・窓部を交換する。 |

ご連絡

木質床材 床暖認定・登録の変更についてのご案内

木質床材の床暖房対応品の認定・登録機関が変更になります。何卒、ご関係者の方々にご連絡のほどよろしくお願いいたします。

経緯

各ガス会社の床暖認定業務削減とJAFMA（※）における国産木材の利用促進のための規格運用開始のため

変更内容

| 認定機関 変更前 | 認定機関 変更後 |
|----------|-------------------------|
| 各ガス会社 | （※）JAFMA （日本複合・防音床材工業会） |

対象品

下記、木質床材（防音床材および複合フローリング以外の商品は除く）のガス会社床暖房認定品

| | | |
|------------------|------------------|-----------------------------|
| ラビスタイルフロー | アーキスペックシリーズ | アーキストロングフローリングW 捨貼タイプ |
| ベリティスフローW クラフト | ベリティスフローS 滑り配慮仕様 | ベリティスフローW ハードコートクリア 1本溝/2本溝 |
| ベリティスフローS ハードコート | | |

※上記商品はJAFMA登録品に変更になり、今後の新商品もJAFMA登録品となります。

・変更日：2023年4月1日

※新規格開始後の連絡となりお詫びいたします。

・プロモーション変更：①ホームページ・・・5月末頃変更予定 ②カタログ・・・次回改定より変更予定

・お問い合わせ対応：ご説明が必要な場合、JAFMAのホームページ（本件掲載済み）のご案内をお願いします。
（URL：<https://jafma.gr.jp/info/884/>）

お詫びと訂正

「わんにゃんSmile (第1版)」カタログ お詫びと訂正についてのご連絡

この度、2023年1月発行の「わんにゃんSmile (第1版)」カタログにおいて、記載内容に誤りがございました。謹んでお詫び申し上げます。訂正をさせていただきます。現行1版には改訂レポートの挟み込みを実施いたします。5月上旬ごろ出荷開始予定です。なお、WEBカタログについては訂正済みです。

内容 「わんにゃんSmile (第1版)」カタログ P.38 セットプラン 一部商品における希望小売価格の誤り

訂正内容 希望小売価格に誤りがございました。訂正させていただきます。



リビング
LIVING

| | |
|--|--|
| ① キュビオス ブルーグレーオーク柄/しつくいホワイト柄 | 230,010円 (税抜209,100円) |
| ② インテリアカウンター 耐水集成タイプ 滑り配慮塗装 ホワイトオーク色、方立 ホワイトオーク色 | 454,850円 (税抜413,500円) |
| 合計 | 684,860円 (税抜622,600円) |
| ③ ベリティスフロアーS 滑り配慮仕様 ホワイトオーク柄 | 39,600円 (税抜 36,000円) /1ケース (3.3㎡) |
| ④ 造作部材 幅木 パールグレー柄 | 32,670円 (税抜 29,700円) /長さ3950mm 2本入 (欄) |

- ① キュビオス
誤 230,010円 (税抜209,100円) → 正 199,760円 (税抜181,600円)
- 合計
誤 684,860円 (税抜622,600円) → 正 654,610円 (税抜595,100円)
- ④ 造作部材 幅木
誤 32,670円 (税抜 29,700円) → 正 7,370円 (税抜 6,700円)



書斎
STUDY

| | |
|--|--------------------------------------|
| ① キュビオス ブラックオーク柄 | 106,040円 (税抜96,400円) |
| ② インテリアカウンター 耐水集成タイプ 滑り配慮塗装 グレージュアッシュ色 | 582,340円 (税抜529,400円) |
| ③ 室内窓 オフブラック色 (透明熱処理ガラス) | 141,020円 (税抜128,200円) |
| 合計 | 829,400円 (税抜754,000円) |
| ④ ベリティスフロアーS 滑り配慮仕様 グレージュビッコリー柄 | 39,600円 (税抜 36,000円) /1ケース (3.3㎡) |
| ⑤ 造作部材 幅木 パールグレー柄 | 7,370円 (税抜 6,700円) /長さ3950mm 2本入 (欄) |

- ② インテリアカウンター 耐水集成タイプ 滑り配慮塗装
誤 582,340円 (税抜529,400円) → 正 583,440円 (税抜530,400円)
- 合計
誤 829,400円 (税抜754,000円) → 正 830,500円 (税抜755,000円)



ケアコーナー
CARE CORNER

| | |
|--------------------------------------|--------------------------------------|
| ① キュビオス ブルーグレーオーク柄/しつくいホワイト柄 | 123,530円 (税抜112,300円) |
| ② インテリアカウンター 耐水集成タイプ 滑り配慮塗装 ホワイトオーク色 | 181,500円 (税抜165,000円) |
| ③ しきり窓 オフブラック色 (透明熱処理ガラス/モールド熱処理ガラス) | 984,060円 (税抜894,600円) |
| ④ カスタムパーツ マグネット対応化粧ボード ブルーグレーオーク柄 | 39,930円 (税抜36,300円) |
| 合計 | 1,329,020円 (税抜1,208,200円) |
| ⑤ アークスベックフロアーS 石目 芦野石柄 | 42,350円 (税抜 38,500円) /1ケース (3.3㎡) |
| ⑥ 造作部材 幅木 パールグレー柄 | 7,370円 (税抜 6,700円) /長さ3950mm 2本入 (欄) |

- ② インテリアカウンター 耐水集成タイプ 滑り配慮塗装
誤 181,500円 (税抜165,000円) → 正 175,670円 (税抜159,700円)
- ④ カスタムパーツ マグネット対応化粧ボード
誤 39,930円 (税抜36,300円) → 正 42,020円 (税抜38,200円)
- 合計
誤 1,329,020円 (税抜1,208,200円) → 正 1,325,280円 (税抜1,204,800円)



ドア
DOOR

| | |
|--|-----------------------|
| ① 内装ドア 上吊り引戸 くぐり戸対応 ブルーグレーオーク柄 (ブラック色) | 209,330円 (税抜190,300円) |
| ② 内装ドア 片開きドア くぐり戸対応 ブルーグレーオーク柄 (ブラック色) | 243,980円 (税抜221,800円) |
| ③ 内装ドア 片開きドア ブルーグレーオーク柄 | 172,480円 (税抜156,800円) |

- ① 内装ドア 上吊り引戸 くぐり戸対応
誤 209,330円 (税抜190,300円) → 正 204,380円 (税抜185,800円)

仕様変更

Vスタイル 引出しバックパネル仕様変更のご連絡

内容

Blum社製レールのスチールバックパネルの生産終了にともない Vスタイルの引出しバックパネルをスチール製から木製に変更します。底板と同じ材料を使用することで、引出しの底板とバックパネルの色・材質を統一します。

例) LE□□K030K1PT

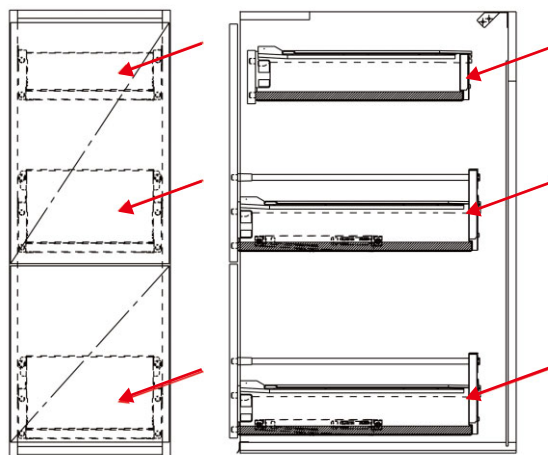

← 部が仕様変更部材
(引出しバックパネル)

仕様変更前

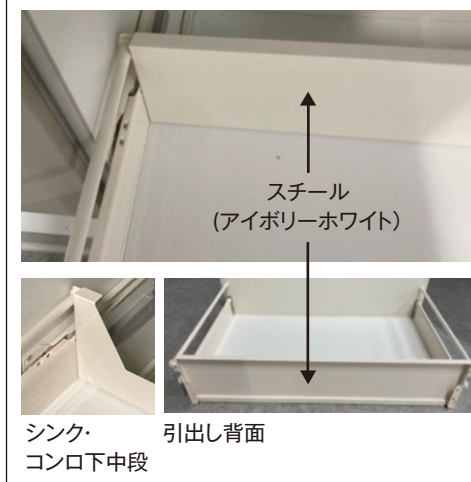

仕様変更後

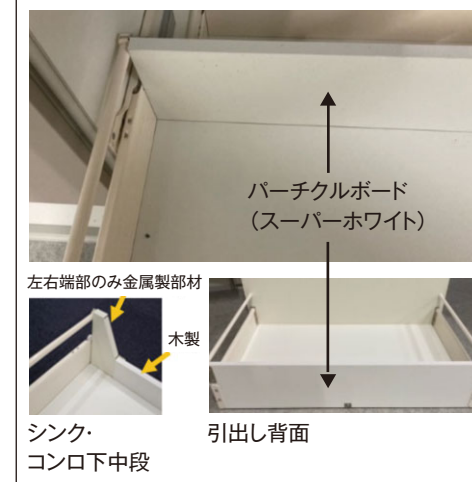

対象

引出し付フロアユニットすべて ※今回の仕様変更に伴う、品番・希望小売価格の変更はありません。

変更時期

2024年1月生産分より変更いたします。

ご連絡

バスルーム 修理料金の目安(概算金額)ホームページ開始のお知らせ

内容

平素は弊社商品に格別のご配慮を賜り、厚く御礼申し上げます。
 これまでお客様から、水廻り商品における『修理料金の目安(概算金額)』について、お問い合わせを数多くいただいております。
 そことで、お客様利便性の向上を目的に、第一弾として『バスルームに関する修理料金の目安(概算金額)』を以下の通り、公開しますのでお知らせいたします。
 お客様から修理料金のお問い合わせを受けた際は、本ホームページをご活用いただくよう、ご案内をよろしくお願いいたします。(公開時期:5月末予定)
 ※なお今後、他の水廻り商品(キッチン、洗面、トイレ)への展開については2023年7月ごろを予定しております。

【アクセス方法】 google、Yahoo等のホームページ検索にて『パナソニック 水廻り 修理』と入力すると上位に表示される
 『修理のご用命は:住まいの設備と建材:個人のお客様-Panasonic <https://sumai.panasonic.jp/support/repair/>』をクリック
 →¥マークの『修理料金の目安』をクリック



バスルーム ドア (イメージ) 修理料金の目安表

【注意事項】

- 記載の修理料金は、技術費、部品代、出張費を合計した最低目安料金(税込)です。
- 訪問調査の結果、交換箇所が複数であったり、設置状況により、目安料金を超える高額修理となる場合があります。
- 訪問後、修理をキャンセルされた場合でも、出張・調査費用の合計約6千円をご負担いただきます。
- 部品生産終了の商品は修理対応ができない場合もあります。
- この修理の目安料金は予告なく変更されていく場合があります。あらかじめご了承ください。

2023年3月時点

| 症状 | 交換部品 | 目安料金(税込) |
|-------------|-----------------------------|----------|
| ●ドアの取っ手が壊れた | 2枚折れ戸 取っ手 | 1.5万円~ |
| ●ドアの面材が割れた | 2枚折れ戸 面材交換 (面材交換できるタイプ) | 3.2万円~ |
| | 2枚折れ戸 本体交換 (面材交換できないタイプ) | 8.0万円~ |

各部位のPDFをクリックすると、各修理項目ごとの目安料金一覧が表示されます。
 ・表示は、お客様向け修理料金(概算金額)です。
 ・詳細な修理のお見積りをご要望の場合は、現地調査(有料)が必要となる場合があります。

ご連絡

システムバスルーム「オフローラ」本体一括品番変更「延期」のご連絡

内容

ハウジング商品連絡「3月号」でご案内しておりました、オフローラ本体一括品番の「浴槽種類別一括品番」設定の実施時期を延期させていただきます。ご迷惑をおかけいたしますがご理解とご協力のほど、何卒よろしくお願い申し上げます。

実施時期

実施時期: 2023年4月～ → 延期(夏頃を予定)

<3月号掲載内容>

内容

生産性の向上への取り組みにむけて、2023年4月度より「オフローラ」本体一括品番を下記の通り変更させていただきます。従来採用しておりました浴槽種類別一括品番の設定となります。ご理解とご協力のほど何卒よろしくお願い申し上げます。

品番・価格

(現状) 本体一括品番

| G区 | 品番 | 品名 | 品名カナ30桁 | 価格グループコード |
|----|---------------|------------|----------------------|-----------|
| 6A | GTFLM1216N1G1 | 2208 オフローラ | 2208オフローラ1WEEKｽｺﾞﾋﾞｶ | K3G6A |
| 6B | GTFLM1216N2G1 | 2208 オフローラ | 2208オフローラ2WEEKｽｺﾞﾋﾞｶ | K3G6B |
| 6C | GTFLM1316N1G1 | 2208 オフローラ | 2208オフローラ1WEEKｽｺﾞﾋﾞｶ | K3G6C |
| 6D | GTFLM1316N2G1 | 2208 オフローラ | 2208オフローラ2WEEKｽｺﾞﾋﾞｶ | K3G6D |
| 6E | GTFLM1616N1G1 | 2208 オフローラ | 2208オフローラ1WEEKｽｺﾞﾋﾞｶ | K3G6E |
| 6F | GTFLM1616N2G1 | 2208 オフローラ | 2208オフローラ2WEEKｽｺﾞﾋﾞｶ | K3G6F |
| 6G | GTFLM1618N1G1 | 2208 オフローラ | 2208オフローラ1WEEKｽｺﾞﾋﾞｶ | K3G6G |
| 6H | GTFLM1618N2G1 | 2208 オフローラ | 2208オフローラ2WEEKｽｺﾞﾋﾞｶ | K3G6H |
| 6J | GTFLM1621N2G1 | 2208 オフローラ | 2208オフローラ2WEEKｽｺﾞﾋﾞｶ | K3G6J |
| 6M | GTFLM1818N1G1 | 2208 オフローラ | 2208オフローラ1WEEKｽｺﾞﾋﾞｶ | K3G6M |
| 6N | GTFLM1818N2G1 | 2208 オフローラ | 2208オフローラ2WEEKｽｺﾞﾋﾞｶ | K3G6N |
| 6P | GTFLM1621N1G1 | 2208 オフローラ | 2208オフローラ1WEEKｽｺﾞﾋﾞｶ | K3G6P |

現状12品番

- ◆現行品番、新品番共通事項◆
- 【事業部】 213
 - 【売区】 G
 - 【商品分類区分】 G3
 - 【カテゴリ区分】 J12
 - 【価格グループまとめコード】 K3G#2

(2023年4月～) 変更後本体一括品番

| G区 | 品番 | 品名 | 品名カナ | 価格グループコード |
|----|---------------|---------------------|---------------------|-----------|
| 5A | GTFLN1216N1G1 | 2208 オフローラ 本体一括品番 | 2208オフローラ1WEEK ｱｯﾌﾟ | K3G5A |
| 5B | GTFLN1216N2G1 | 2208 オフローラ本体一括品番特注含 | 2208オフローラ2WEEK ｱｯﾌﾟ | K3G5B |
| 5C | GTFLN1616N1G1 | 2208 オフローラ 本体一括品番 | 2208オフローラ1WEEK ｱｯﾌﾟ | K3G5C |
| 5D | GTFLN1616N2G1 | 2208 オフローラ本体一括品番特注含 | 2208オフローラ2WEEK ｱｯﾌﾟ | K3G5D |
| 5E | GTFLN1618N1G1 | 2208 オフローラ 本体一括品番 | 2208オフローラ1WEEK ｱｯﾌﾟ | K3G5E |
| 5F | GTFLN1618N2G1 | 2208 オフローラ本体一括品番特注含 | 2208オフローラ2WEEK ｱｯﾌﾟ | K3G5F |
| 5G | GTFLN1621N1G1 | 2208 オフローラ 本体一括品番 | 2208オフローラ1WEEK ｱｯﾌﾟ | K3G5G |
| 5H | GTFLN1621N2G1 | 2208 オフローラ本体一括品番特注含 | 2208オフローラ2WEEK ｱｯﾌﾟ | K3G5H |
| 5K | GTFLN1818N1G1 | 2208 オフローラ 本体一括品番 | 2208オフローラ1WEEK ｱｯﾌﾟ | K3G5K |
| 5L | GTFLN1818N2G1 | 2208 オフローラ本体一括品番特注含 | 2208オフローラ2WEEK ｱｯﾌﾟ | K3G5L |
| 4A | GTFLP1216N1G1 | 2208 オフローラ 本体一括品番 | 2208オフローラ1WEEK FRP | K3G4A |
| 4B | GTFLP1216N2G1 | 2208 オフローラ本体一括品番特注含 | 2208オフローラ2WEEK FRP | K3G4B |
| 4C | GTFLP1616N1G1 | 2208 オフローラ 本体一括品番 | 2208オフローラ1WEEK FRP | K3G4C |
| 4D | GTFLP1616N2G1 | 2208 オフローラ本体一括品番特注含 | 2208オフローラ2WEEK FRP | K3G4D |
| 4E | GTFLP1618N1G1 | 2208 オフローラ 本体一括品番 | 2208オフローラ1WEEK FRP | K3G4E |
| 4F | GTFLP1618N2G1 | 2208 オフローラ本体一括品番特注含 | 2208オフローラ2WEEK FRP | K3G4F |
| 4G | GTFLP1621N1G1 | 2208 オフローラ 本体一括品番 | 2208オフローラ1WEEK FRP | K3G4G |
| 4H | GTFLP1621N2G1 | 2208 オフローラ本体一括品番特注含 | 2208オフローラ2WEEK FRP | K3G4H |
| 4K | GTFLP1818N1G1 | 2208 オフローラ 本体一括品番 | 2208オフローラ1WEEK FRP | K3G4K |
| 4L | GTFLP1818N2G1 | 2208 オフローラ本体一括品番特注含 | 2208オフローラ2WEEK FRP | K3G4L |

4月より20品番追加し、合計32品番

ご連絡

バスシリーズ【Lクラス(戸建・マンション)、リフォーム(マンション)、ピバス、オフローラ】のWEBハウズ提案ボード「握りバー」画像の図示廃止のご連絡

内容

WEBハウズの提案ボードの握りバー画像につきまして、シリーズごとに表示状況が混在しておりました。お客様先様・お客様の混乱を回避するために握りバー選定状況によらず、提案ボードに表示しないこととし、バス全シリーズで共通仕様といたします。ご理解のほど、よろしくお願いいたします。

| | | |
|-----|--|-----|
| 変更前 | 図示有* | 図示無 |
| | Lクラス(戸建・マンション) BEVAS リフォーム(マンション) オフローラ | MR |

| | | |
|-----|--|----|
| 変更後 | 図示無 | |
| | Lクラス(戸建・マンション) BEVAS リフォーム(マンション) オフローラ | MR |

※作図条件に関わらず浴槽長手に表示される仕様

| | | | | |
|-----------|-------------------------|----|----|------|
| Panasonic | パナソニックバスルーム ピバス 1616 BR | 1階 | 浴室 | 提案No |
| | 件名 | | | |



| | | | | |
|-----------|-------------------------|----|----|------|
| Panasonic | パナソニックバスルーム ピバス 1616 BR | 1階 | 浴室 | 提案No |
| | 件名 | | | |



実施時期

2023年4月19日~

仕様変更

CLine本体パノラマ CLine/ウツクシーズ サイドキャビネット
引出しバックパネル仕様変更およびCLine床配管位置変更のご連絡

内容

Blum社製レールのスチールバックパネルの生産終了に伴い、CLine本体パノラマタイプ等の引出しバックパネルをスチール製から木製に変更します。底板と同じ材料を使用することで、引出しの底板とバックパネルの色・材質を統一します。またそれに伴い、CLine全般の床配管位置を変更します。

①引出し背板仕様変更

例) GQC□□D5SJ■

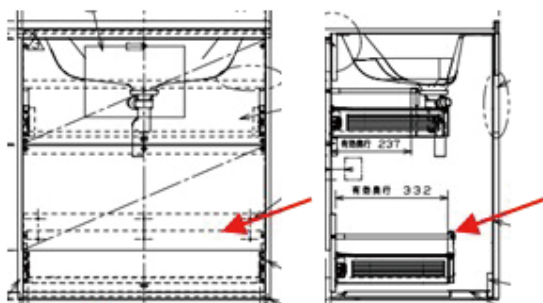

← 部が仕様変更部材
(引出しバックパネル)

②床配管位置変更 90→80

※CLine全般(引き出し、両開きタイプ含む)

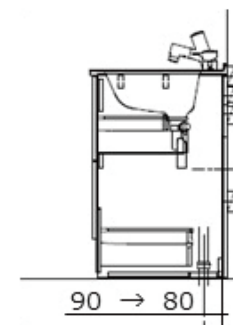

対象

CLine: 本体パノラマ、サイドキャビネット
ウツクシーズ: サイドキャビネット ※今回の仕様変更に伴う、品番・希望小売価格の変更はありません。

変更時期

2024年1月生産分より変更いたします。※WEBハウズの床配管位置に関しては2023年10月初旬頃より変更予定。

お詫びと訂正

2023エクステリア総合カタログ 誤記についてお詫びと訂正

ご連絡

2023年4月発行『2023エクステリア総合カタログ1版』において、記載内容の誤りがございました。謹んでお詫び申し上げます。

訂正内容

①2023エクステリア総合カタログ57ページに掲載の
 e-COMBO LIGHT SMARI対応タイプ ミドルタイプ 扉:6色 (CTN6220R□SM)
 ラージタイプ 扉:マットブラック色 (CTN6250RB)の税抜価格が誤っておりました。
 正しくは、**税抜 99,800円**となります。

サイズは宅配物の大きさに応じて2タイプからお選びいただけます。

※設置には、専用部材が別途必要です。詳しくはP.62をご覧ください。

| ミドルタイプ | | ラージタイプ | |
|---|--|--|---|
| <p>本体の外寸寸法と受け取りできる宅配物の最大サイズ・重さ</p> <p>20kgまで</p> | <p>写真は マットブラック (前取出し) 右開き</p> <p>写真は 塗喰ホワイト (前取出し) 右開き</p> | <p>本体の外寸寸法と受け取りできる宅配物の最大サイズ・重さ</p> <p>25kgまで</p> | <p>写真は マットブラック (前取出し) 右開き</p> <p>写真は 塗喰ホワイト (前取出し) 右開き</p> |
| <p>扉：マットブラック CTN6220RB 76,780円(税抜 69,800円)</p> <p>SMARI対応タイプ※ CTN6220RBSM ◆◆98,780円(税抜 89,800円)</p> | <p>扉：6色 塗装(5色)/木目シート(1色) CTN6220R□ 87,780円(税抜 79,800円)</p> <p>SMARI対応タイプ※ CTN6220R□SM ◆◆109,780円(税抜 99,800円)</p> | <p>扉：マットブラック CTN6250RB 87,780円(税抜 79,800円)</p> <p>SMARI対応タイプ※ CTN6250RBSM ◆◆109,780円(税抜 99,800円)</p> | <p>扉：6色 塗装(5色)/木目シート(1色) CTN6250R□ 98,780円(税抜 89,800円)</p> <p>SMARI対応タイプ※ CTN6250R□SM ◆◆120,780円(税抜 109,800円)</p> |

SMARI対応タイプには「スマリ※宅配ボックスサービス」に使用する二次元コードがあります。

※「SMARI(スマリ)」とはEC商品・レンタル商品の発送・返却・返品サービスです。
 ※スマリ宅配ボックスサービスは対象地域が限定されています。詳しくはP.55をご覧ください。
 シールはイメージです。

正 (税抜99,800円)

正 (税抜99,800円)

お詫びと訂正

2023エクステリア総合カタログ 誤記についてお詫びと訂正

訂正内容

②2023エクステリア総合カタログ29ページに掲載の
FASUS-NFRの表示価格が誤っておりました。
正しくは、**108,460円(税抜 98,600円)**となります



FASUS-NFR P.114
(フェイス)
ポスト：フェイス-NFR
アルミヘアライン(P.115)
組み合わせ希望小売価格
94,710円(税抜 86,100円)

正 108,460円
(税抜98,600円)

③2023エクステリア総合カタログ36ページに掲載の
COMBO-LIGHTの組合せ価格の表示価格が誤っておりました。
正しくは、**169,840円(税抜 154,400円)**となります

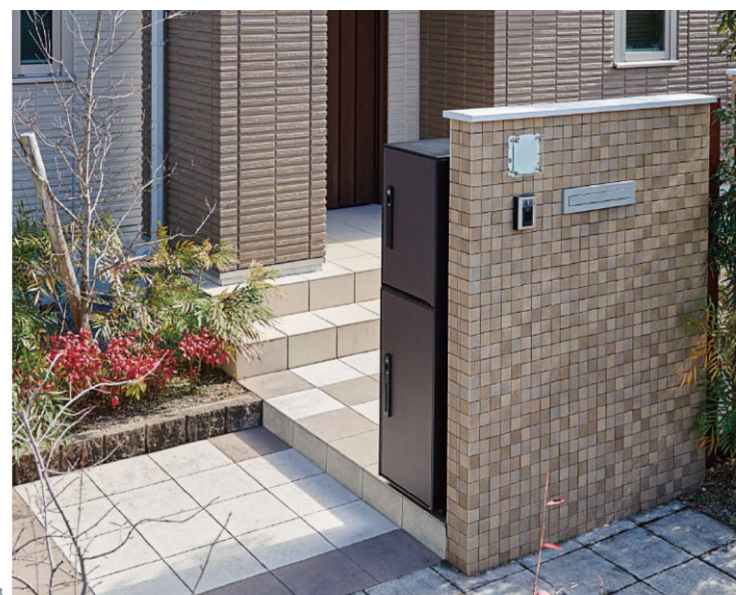

COMBO-LIGHT P.58
(コンボライト)
宅配ボックス 上段：コンボライト
ミドルタイプ エイジングブラウン(P.60)
宅配ボックス 下段：コンボライト
ラージタイプ エイジングブラウン(P.60)
据え置き施工用ベース(P.62)
縦連結ねじセット(P.60)
組み合わせ希望小売価格
171,490円(税抜 155,900円)

正 169,840円
(税抜154,400円)

新商品

プライベート・ビエラ 新発売のご連絡(UN-15LD12H)

2023年5月中旬予定

狙い

YouTubeも録画もブルーレイも楽しめる オールインワンの防水テレビを発売いたします。お得意先様へのご案内をよろしくお願ひいたします

対象商品

プライベート・ビエラ



チューナー部



モニター部

品番: UN-15LD12H

発売時期

2023年5月中旬予定

商品特長

1 お風呂など家じゅうどこでもテレビ番組などのコンテンツが楽しめる防水テレビ

- ・モニター部は防水仕様なので、お風呂やキッチンなどの水回りでも使用できる。
- ・防水タッチパネルなので録画や再生、チャンネル切換などの操作を画面にタッチで簡単操作。
- ・モニター部にはバッテリーを搭載。最長約3時間視聴できるので電源コンセントの場所を気にせず、好きな場所に持ち運んで視聴できる。さらに充電台にセットしておけば、かんたんに充電ができる。

2 動画配信サービスも録画番組もブルーレイ/DVDも楽しめる+どこでもディーガで外出先からでも視聴可能

- ・YouTubeなどの動画配信サービスに対応。
- ・500GBハードディスク内蔵。2番組同時録画にも対応で好きな番組が重なっても録画できる。
- ・無料アプリ「どこでもディーガ」を使えばプライベート・ビエラのチューナー部やディーガから転送される放送中の番組や録画番組を、スマホやタブレットでストリーミング再生できる。

3 HDMI入力端子搭載。ストリーミングデバイスやゲーム機なども接続できる

NEW

- ・HDMI入力端子搭載なのでFire TVシリーズやChromecastなどのストリーミングデバイスとの接続も可能となり、より多くのコンテンツが楽しめる。(Fire TVシリーズ/Chromecastなどのストリーミングデバイスのリモコンで音量/電源の操作をする場合、モニターのリモコンモードを【モード1】へ変更してください)
- ・Bluetooth®にも対応し、ネックスピーカーやイヤホンなどと接続すれば、聞き取りやすい音で番組が楽しめる。

品番・品名

- ・「希望小売価格」などはメーカー希望価格です。
- ・「オープン価格」の商品は、希望小売価格を定めておりません。

| 商品 | 品番 | 希望小売価格 (円)(税抜) | 発売時期 |
|------------|------------|-------------------|-----------|
| プライベート・ビエラ | UN-15LD12H | オープン価格 | 2023年5月中旬 |

新商品

プライベート・ビエラ 新発売のご連絡(UN-15L12H)

2023年5月中旬予定

狙い

YouTubeも録画も楽しめてストリーミングデバイスやゲームも接続できる防水テレビを発売いたします。お得意先様へのご案内をよろしくお願ひいたします。

対象商品

プライベート・ビエラ



チューナー部

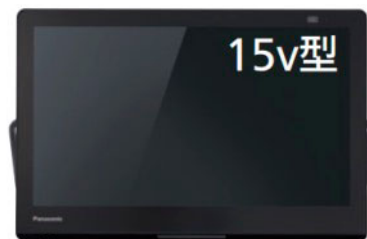

モニター部

品番: UN-15L12H

発売時期

2023年5月中旬予定

商品特長

1 お風呂など家じゅうどこでもテレビ番組などのコンテンツが楽しめる防水テレビ

- ・モニター部は防水仕様なので、お風呂やキッチンなどの水回りでも使用できる。
- ・防水タッチパネルなので録画や再生、チャンネル切替などの操作を画面にタッチで簡単操作。
- ・モニター部にはバッテリーを搭載。最長約3時間視聴できるので電源コンセントの場所を気にせず、好きな場所に持ち運んで視聴できる。さらに充電台にセットしておけば、かんたんに充電ができる。

2 動画配信サービスも録画番組も楽しめる+どこでもディーガで外出先からでも視聴可能

- ・YouTubeなどの動画配信サービスに対応。
- ・USB-HDD (別売) やお部屋ジャンプリンクで録画番組も視聴できる。(お部屋ジャンプリンク対応モデルのみ。ディーガに入っているディスクを、モニターで見ることはできません。LAN端子は搭載しておりません。お部屋ジャンプリンクを楽しむには無線LANルーターが必要です)
- ・無料アプリ「どこでもディーガ」を使えばプライベート・ビエラのチューナー部やディーガから転送される放送中の番組や録画番組を、スマホやタブレットでストリーミング再生できる。

3 HDMI入力端子搭載。ストリーミングデバイスやゲーム機なども接続できる

NEW

- ・HDMI入力端子搭載なのでFire TVシリーズやChromecastなどのストリーミングデバイスとの接続も可能となり、より多くのコンテンツが楽しめる。(Fire TVシリーズ/Chromecastなどのストリーミングデバイスのリモコンで音量/電源の操作をする場合、モニターのリモコンモードを【モード1】へ変更してください)
- ・Bluetooth®にも対応し、ネックスピーカーやイヤホンなどと接続すれば、聞き取りやすい音で番組が楽しめる。

品番・品名

- ・「希望小売価格」などはメーカー希望価格です。
- ・「オープン価格」の商品は、希望小売価格を定めておりません。

| 商品 | 品番 | 希望小売価格 (円)(税抜) | 発売時期 |
|------------|-----------|-------------------|-----------|
| プライベート・ビエラ | UN-15L12H | オープン価格 | 2023年5月中旬 |

新商品

プライベート・ビエラ 新発売のご連絡(UN-10L12)

2023年5月中旬予定

狙い

YouTubeや録画も楽しんでお風呂やキッチンでも使える防水テレビを発売いたします。お得意先様へのご案内をよろしくお願いいたします。

対象商品

プライベート・ビエラ



チューナー部



モニター部

品番: UN-10L12

発売時期

2023年5月中旬予定

商品特長

1 お風呂など家じゅうどこでもテレビ番組などのコンテンツが楽しめる防水テレビ

- ・モニター部は防水仕様なので、お風呂やキッチンなどの水回りでも使用できる。
- ・防水タッチパネルなので録画や再生、チャンネル切替などの操作を画面にタッチで簡単操作。
- ・モニター部にはバッテリーを搭載。最長約3時間視聴できるので電源コンセントの場所を気にせず、好きな場所に持ち運んで視聴できる。さらに充電台にセットしておけば、かんたんに充電ができる。

2 動画配信サービスも録画番組も楽しめる+どこでもディーガで外出先からでも視聴可能

- ・YouTubeなどの動画配信サービスに対応。
- ・USB-HDD (別売) やお部屋ジャンプリンクで録画番組も視聴できる。(お部屋ジャンプリンク対応モデルのみ。ディーガに入っているディスクを、モニターで見ることはできません。LAN端子は搭載していません。お部屋ジャンプリンクを楽しむには無線LANルーターが必要です)
- ・無料アプリ「どこでもディーガ」を使えばプライベート・ビエラのチューナー部やディーガから転送される放送中の番組や録画番組を、スマホやタブレットでストリーミング再生できる。

3 引っ掛け対応スタンドで、限られたスペースでも楽しめる

- ・置き場所や視聴スタイルに合わせてモニター部の角度を調整可能。
- ・スタンドを上げれば、市販のS字フックを使って吊り下げて設置できる。
(引っ掛け時の注意点は別途総合カタログをご参照ください)

品番・品名

- ・「希望小売価格」などはメーカー希望価格です。
- ・「オープン価格」の商品は、希望小売価格を定めておりません。

| 商品 | 品番 | 希望小売価格 (円)(税抜) | 発売時期 |
|------------|----------|-------------------|-----------|
| プライベート・ビエラ | UN-10L12 | オープン価格 | 2023年5月中旬 |

新商品

業務用ジアイーノ 発売のご連絡

2023年6月15日

主旨

次亜塩素酸 空間除菌脱臭機 ジアイーノの業務用タイプに、小～中空間に適したコンパクトタイプが新発売いたします。新機構「ジアチャージ方式」で、空気リスクの高い環境下でも安定して除菌・脱臭。施設・店舗におすすめです。

実施時期

2023年6月15日 発売予定

セールスポイント

- ①設置性の良いコンパクトタイプ。空間の広さにあわせてより選びやすいラインアップにJDUシリーズ内では最もサイズの小さい(場所を取らない)コンパクトタイプ。適用床面積(目安)が～30畳(50㎡)と小～中空間に適しており、背面吸込みタイプのため、本体左右に壁や家具などが近接していても設置可能です。
- ②「ジアチャージ方式」で、空気リスクの高い空間でもより安定した除菌・脱臭を実現。除菌・脱臭効果の要となる「次亜塩素酸水溶液」を電解生成するエリアと、反応(除菌・脱臭)させる除菌エリアを分離した新機構の「ジアチャージ方式」で、安定的に除菌・脱臭。トレー内次亜塩素酸濃度の高濃度化と安定性が向上し、除菌・脱臭のスピードがアップ。
- ③塩タブレット自動投入機能、自動運転モードなど、使い勝手が大幅に向上。塩タブレットの投入を自動化し、「ジアチャージ方式」採用により毎日の排水作業も月1回程度に。日々のメンテナンスの手間を大きく軽減。さらに、センサーによって空気リスクを判定、リスクレベルに応じて運転強度を調節する「自動運転モード」も新たに搭載しました。

姿図



次亜塩素酸 空間除菌脱臭機 ジアイーノ
F-JDU35-W

適用床面積のめやす
～50㎡(～30畳)

品番・価格

[P4] POSコード上7桁:4549980

| 品番 | POSコード | 価格 |
|-----------|-------------|--------------|
| | | 本体希望小売価格 |
| F-JDU35-W | [P4] 720851 | 263,000円(税抜) |

助成物

- 製品仕様図は、2023年5月中旬にVAソリューションカタログ(<https://www2.Panasonic.biz/scvb>)に掲載いたします。
- 積算ソフト『AcePlan』は、2023年6月版より選定見積が可能です。
- 新製品チラシは5月中旬頃、カタログは6月中旬頃の発行を予定しています。

■機種切替に関して

今回の新製品発売に伴い、下記現行機種は2023年5月末日にて生産を終了させていただきます。在庫が無くなり次第、受発注システムにて発売終了と後継機種のメッセージでご連絡いたしますので、機種切替をご推進頂きますようお願いいたします。

| 品名 | 現行機種 (2023年5月末日生産終了) | 後継機種・代替機種 |
|---------------------|-------------------------|-------------|
| 次亜塩素酸 空間除菌脱臭機 ジアイーノ | F-JML30-W | → F-JDU35-W |

■スケジュール

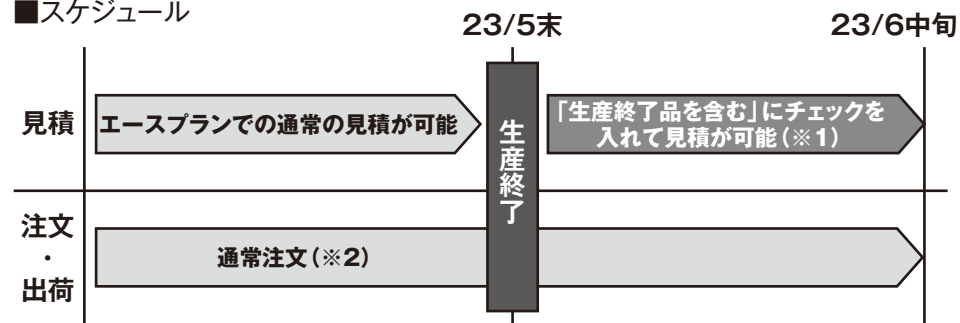

※1:2023年6月1日以降にエースプランで見積をされる場合は、「生産終了品を含む」のチェックボックスにチェックを入れて見積を行ってください。

※2:生産終了後、在庫が無くなり次第、受発注システムにて発売終了のメッセージでご連絡いたします。

生産終了

生産終了品のご連絡

2023年9月末日

お願い

永らくのご販売推進に加え、多大なるご支援を頂きました下記の商品は、2023年9月末日をもちまして生産終了させていただきます。在庫が無くなり次第、受発注システムにて発売終了のメッセージでご連絡いたします。

実施時期

2023年9月末日

対象商品

| 品名 | 品番 | 後継機種・代替機種 |
|-----------------|---------|-----------|
| 部屋干しファン「せんたく日和」 | FY-07SB | なし |
| 部屋干しファン用プラグ・コード | FY-WS01 | なし |

スケジュール

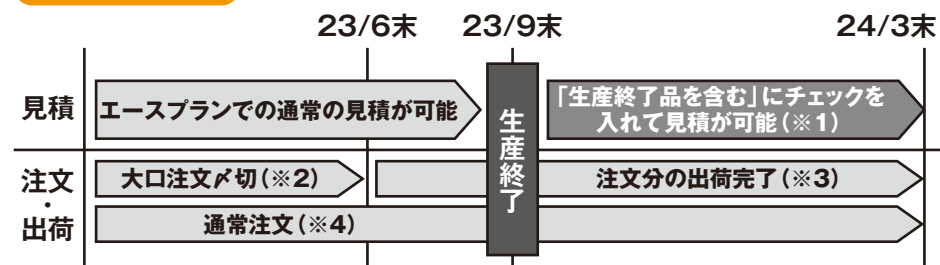

※1:2023年10月1日にエースプランで見積をされる場合は、「生産終了品を含む」のチェックボックスにチェックを入れて見積を行ってください。

※2:大口注文の場合には、生産可能数の確認が必要となる場合がございますので、2023年6月までに弊社ISP管理1課までお問い合わせください。

※3:大口注文は、2024年3月末までの出荷完了を基本とし、それを超える場合は調整が必要となりますので、弊社ISP管理1課までご連絡をお願いいたします。

※4:通常注文は、生産終了後、在庫が無くなり次第、受発注システムにて発売終了のメッセージでご連絡いたします。

新発売

エコキュート新商品発売のご連絡

2023年6月26日

狙いポイント

日射量予報と連携し、再生可能エネルギーで自動沸き上げもできるエコキュート誕生

発売時期

2023年6月26日発売

特長

- 1.日射量 予報から太陽光発電の出力を予測して自動沸き上げが可能に
- 2.シャワー圧力アップの「ウルトラ高圧」で快適性を追求
- 3.お湯はり時の浴そう栓締め忘れを「うっかりアシスト」で早期にお知らせ

NEW 特長 1 日射量予報から太陽光発電の出力を予測して自動沸き上げが可能に



スマートソーラーチャージ 太陽光発電を設置のお客様に

日射量予報により、太陽光発電をさらに有効活用。曇りの日でも日射量で判断して、自動沸き上げが可能になりました。また、日射量予報をもとに沸き上げをコントロールし、自家消費を促進します。



曇っていても、日射量があれば、沸き上げ

太陽光発電の発電状況にあわせて沸き上げ

暑い日でも日射量があればOK!

日射量に応じて沸き上げ能力を変更

余剰電力を無駄なく活用

●発電量によって、昼間の沸き上げを太陽光発電システムだけではまかなえず、高い電気料金で沸かすことがあります。●余剰電力はモニタリングしておりません。

スマートソーラーチャージのしくみ

日射量予報を元に、沸き上げを夜間と昼間にかしこく分散! 太陽光発電の余剰電力を自家消費してお湯を沸かす機能です。

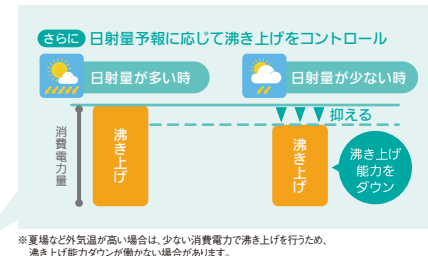
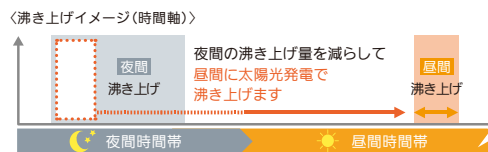

スマートフォンの設定画面がさらに使いやすく

スマートフォンで簡単に、スマートソーラーチャージの太陽光パネル容量、昼間の自家消費電力が設定できます。新たに「日射量予報」も確認できます。

NEW 特長 2 シャワー圧力アップの「ウルトラ高圧」で快適性を追求



ウルトラ高圧

給湯圧力の大幅アップでシャワーの快適性をさらに向上。1階はもちろん2階、3階のお風呂やシャワーも快適。



※給水圧力が低いと十分な性能が得られないことがあります。
※給水圧力が低い場合や給水・給湯配管が細い場合、出湯流量が少なくなることがあります。シャワーヘッドの種類等でも流量は変化します。

| | |
|--|--|
| <p>ウルトラ高圧 325kPa (減圧弁設定圧力)</p> <p>シャワーの強さ 約1.4倍 高圧との比較 (1階浴室)</p> | <p>1階 約17L/分</p> <p>2階 約16L/分</p> <p>3階 約15L/分</p> |
| <p>高圧 180kPa (減圧弁設定圧力)</p> <p>従来より 10kPa アップ REACH規格</p> | <p>1階 約12L/分</p> <p>2階 約11L/分</p> <p>3階 -</p> |

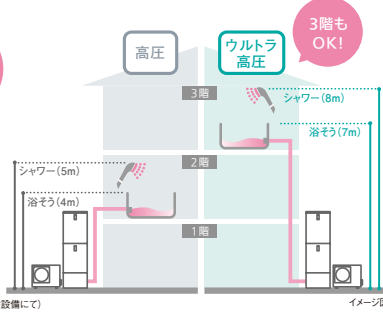

3階もOK!

高圧

ウルトラ高圧

シャワー(8m)

浴そう(7m)

シャワー(5m)

浴そう(4m)

1階

2階

3階

【条件】給水元圧:高圧300kPa/ウルトラ高圧400kPa・シャワー給湯温度42℃ ダイヤル出湯・配管16A・配管長15m5曲がり(当社試験設備にて)

特長

特長3 お湯はり時の浴そう栓閉め忘れを「うっかりアシスト」で早期にお知らせ

うっかりアシスト

浴そう栓を閉め忘れの場合も
早めのエラー通知で、
お湯の消費を最小限に
します。



台所リモコンに音声と画面の
メッセージでお知らせします。



浴そう栓は閉まっていますか。
栓を開けてもう一度
ふろ自動を始めてください。

スマートフォン
にも
「エラー通知」
でお知らせ



通知を早めてお湯のムダとがっかりを軽減



お湯のムダを
約80L
節約

※試験条件: 風呂はり設定: 180L 機種: HE-JU37LQS 動水圧: 0.4MPa 浴そり1.0坪仕様 (1380mm×680mm×450mm)
※一般的な浴そりアダプタ位置を工事説明書記載の浴そり底から100mm~150mmに施工した場合

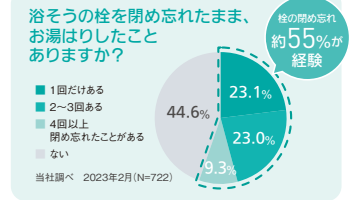

その他特長 エコキュート専用アプリ「スマホでお風呂^{※1}」でかしく便利、さらに安心!

スマートフォンを活用して簡単・便利なバSLライフが実現

- 例えば... ●お仕事帰りに、外から「ふろ自動」で帰宅後すぐに入浴
- おうちの2階で読書中に、スマートフォンでサッと「追いだし」など



※1ご利用にはスマートフォン、インターネット回線、外部接続機器(市販の無線LANルーター)、お客様による設定が必要です。 ※2ご利用にはインターネット回線に常時接続されている環境が必要です。
※3●従来品が必要なアダプターは不要です。●エコキュート本体とリモコンは有線接続が必要です。
※無線LANロードンドルーター(以下ルーター)2.4GHz帯に対応したルーターをご使用ください。セキュリティ対策のため、必ず暗号化方式WPA2またはWPA(いずれもTKIPまたはAES)の設定ができるルーターをご使用ください。暗号化方式、WPA2(AES)の設定をおすすめします。ルーターについての詳細は、ルーターの取扱説明書を参照してください。●WEPのみ対応の機種はお使いいただけません。●モバイルルーターは動作保証をしません。

NEW アプリに「機能検索」画面が登場!

「キーワード」や「カテゴリ」で関連する機能を検索できます。
また、操作画面ヘダイレクトに誘導します。

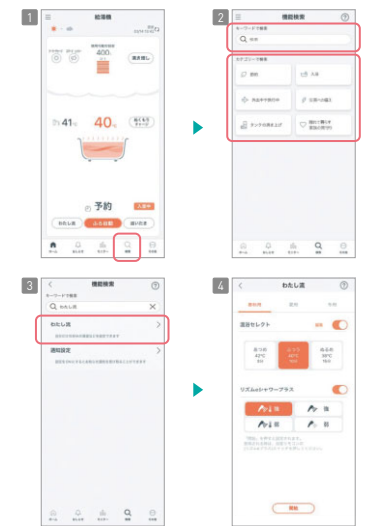

モニター < NEW モニター機能を拡充しました

「おすすめの沸き上げモード」
がわかる

ご家庭のお湯の使い方を学習し、
「おすすめの沸き上げモード」を表
示します。〔おまかせ節約〕/〔おまかせ〕



お湯使用量を
前年と比較できる

前年の使用湯量も表示し、節約
意識を後押しします。



使ったお湯の量や、「AIエコナビ」
「リズムシェアワープラス」「ぬくもり
チャージ」の節約効果をスマート
フォンでも確認できます。



(AIエコナビフルオートにおいて/リズムシェアワープラスJP、Jシリーズフルオートにおいて/ぬくもりチャージJP、Jシリーズフルオートにおいて)

ラインアップ

一般地向け

2023年6月26日発売予定です。

| クラス | | ミドルクラス | | | | | | | | | | | |
|----------------------------------|-------------------------|---|---|--|---|--|--|--|--|--|---|--|--|
| シリーズ | | JPシリーズ | | Jシリーズ | | | | | Nシリーズ | | | | |
| 給湯タイプ | | ウルトラ高圧フルオート | ウルトラ高圧フルオート | フルオート | セミオート | 給湯専用 | 耐塩害仕様フルオート | 耐塩害仕様給湯専用 | ウルトラ高圧フルオート | フルオート | 耐塩害仕様フルオート | | |
| | | 「給湯省エネ事業補助金」対象モデル | | | 「給湯省エネ事業補助金」対象モデル | | | | 「給湯省エネ事業補助金」対象モデル | | | | |
| | | | | | | | | | | | | | |
| | | 写真の商品はHE-JPU37LQS カラー:ウォームシルバー | 写真の商品はHE-JU37LQS カラー:ウォームシルバー | 写真の商品はHE-J37LQS カラー:アイボリー | 写真の商品はHE-J37LSS カラー:アイボリー | 写真の商品はHE-J37LZS カラー:アイボリー | 写真の商品はHE-J37LOES カラー:アイボリー | 写真の商品はHE-J37LZES カラー:アイボリー | 写真の商品はHE-NU37LQS カラー:アイボリー | 写真の商品はHE-N37LQS カラー:アイボリー | 写真の商品はHE-N37LOES カラー:アイボリー | | |
| システム品番 セット希望小売価格 | タンク容量 460L (4~7人) | 屋外設置用 | HE-JPU46LQS 1,293,600円 (税抜1,176,000円) | HE-JU46LQS 1,167,100円 (税抜1,061,000円) | HE-J46LQS 1,048,300円 (税抜953,000円) | HE-J46LSS 1,024,100円 (税抜931,000円) | HE-J46LZS 1,039,500円 (税抜945,000円) | HE-J46LQES 1,101,100円 (税抜1,001,000円) | HE-J46LZES 1,092,300円 (税抜993,000円) | HE-NU46LQS 1,266,100円 (税抜1,151,000円) | HE-N46LQS 1,157,200円 (税抜1,052,000円) | HE-N46LQES 1,208,900円 (税抜1,099,000円) | |
| | | 屋内設置用 ※1 | — | — | — | HE-J46LSMS 1,075,800円 (税抜978,000円) | HE-J46LZMS 1,091,200円 (税抜992,000円) | — | — | — | — | — | |
| | タンク容量 370L (3~5人) | 屋外設置用 | HE-JPU37LQS 1,189,100円 (税抜1,081,000円) | HE-JU37LQS 1,069,200円 (税抜972,000円) | HE-J37LQS 950,400円 (税抜864,000円) | HE-J37LSS 911,900円 (税抜829,000円) | HE-J37LZS 927,300円 (税抜843,000円) | HE-J37LQES 1,003,200円 (税抜912,000円) | HE-J37LZES 980,100円 (税抜891,000円) | HE-NU37LQS 1,170,400円 (税抜1,064,000円) | HE-N37LQS 1,061,500円 (税抜965,000円) | HE-N37LQES 1,113,200円 (税抜1,012,000円) | |
| | | 屋内設置用 ※1 | — | — | — | HE-J37LSMS 963,600円 (税抜876,000円) | HE-J37LZMS 979,000円 (税抜890,000円) | — | — | — | HE-N37LQMS 1,086,800円 (税抜988,000円) | HE-N37LQFS 1,113,200円 (税抜1,012,000円) | |
| 対応リモコン ※2 | コミュニケーションリモコン | HE-RQWLW 64,900円 (税抜59,000円) | HE-RQWLW 64,900円 (税抜59,000円) | HE-RQWLW 64,900円 (税抜59,000円) | HE-RSWLW 64,900円 (税抜59,000円) | 給湯専用リモコン同梱 ※コミュニケーション機能なし | HE-RQWLW 64,900円 (税抜59,000円) | 給湯専用リモコン同梱 ※コミュニケーション機能なし | HE-NQWLW 64,900円 (税抜59,000円) | HE-NQWLW 64,900円 (税抜59,000円) | HE-NQWLW 64,900円 (税抜59,000円) | | |
| スマホアプリ ※3 | スマートホーム | スマホでおふる ※3 (おふる機能 ※給湯専用は除く・NEW スマートソーラーチャージ・エマージェンシー沸き上げ・見守りモード など) | | | | | | | | | | | |
| 太陽光発電とかしこく連携 | 連携 | ソーラーチャージ | | | | | | | | | | | |
| 快適機能 | 温浴 | 温浴セレクト | | | 温浴セレクト | | | 温浴セレクト | | 温浴セレクト | | 温浴セレクト | |
| 省エネ機能 | エコナビ | AIエコナビ | | | AIエコナビ | | | AIエコナビ | | AIエコナビ | | AIエコナビ | |
| かんたん操作 | リズムシャワー | リズムシャワープラス | | | リズムシャワープラス | | | リズムシャワープラス | | リズムシャワープラス | | リズムシャワープラス | |
| 清潔機能 | ぬくもり | ぬくもりチャージ | | | ぬくもりチャージ | | | ぬくもりチャージ | | ぬくもりチャージ | | ぬくもりチャージ | |
| 配管洗浄機能 | 配管洗浄機能 | 配管洗浄機能(自動・手動) | | | 配管洗浄機能(自動・手動) | | | 配管洗浄機能(自動・手動) | | 配管洗浄機能(自動・手動) | | 配管洗浄機能(自動・手動) | |
| 入室サイン | 入室サイン | 入室サイン | | | 入室サイン | | | 入室サイン | | 入室サイン | | 入室サイン | |
| 無線LAN搭載コミュニケーションリモコン(台所リモコン) | 無線LAN搭載 | 無線LAN搭載コミュニケーションリモコン(台所リモコン) ※給湯専用リモコンは、コミュニケーション機能なし | | | | | | | | | | | |
| HEMS | ECHONET | ECHONET Lite AIF認証対応/ HOME IoT (AISEG) 対応 ※5 | | | | | | | | | | | |
| タンク保温設計 | 真空断熱 | ダブル真空断熱材 | | | 真空断熱材 | | | 真空断熱材 | | 真空断熱材 | | 真空断熱材 | |
| 貯湯ユニット内配管耐久性向上 | ステンレス | ステンレス配管採用 | | | | | | | | | | | |
| 耐震設計 | 4本脚 | 4本脚 耐震設計技術 | | | | | | | | | | | |
| その他 | うっかりアシスト | NEW うっかりアシスト | | | NEW うっかりアシスト | | | NEW うっかりアシスト | | NEW うっかりアシスト | | NEW うっかりアシスト | |
| 年間給湯保効率 (JIS) | ふろ熱回収機能(ぬくもりチャージ)を使用 ※4 | 460L 370L 3.9 / 4.0 | 3.6 | 3.6 | — | — | 3.6 | — | — | 3.6 | — | — | |
| 年間給湯効率 (JIS) | | 460L 3.7 / 370L 3.8 | 3.5 | 3.5 | — | — | 3.5 | — | — | 3.6 | 3.6 | 3.6 | |
| エネルギー消費性能計算プログラム(住宅用)へのJIS効率の入力値 | | 460L 3.7 / 370L 3.8 | 3.5 | 3.5 | 3.5 | 3.5 | 3.5 | 3.5 | 3.5 | 3.6 | 3.6 | 3.6 | |

このページの価格には工事費は含まれておりません。脚部化粧カバー、リモコンは別売です。(給湯専用はリモコン同梱) ●貯湯ユニットを屋内に設置する場合は屋内設置用をお選びください。給水遮断弁と漏水センサーを内蔵し、万が一の水漏れの時に給水をストップします。☑納期は受注後約60営業日、状況によっては約90営業日後かかる場合があります。詳しくは販売店、もしくは当社営業窓口までお問い合わせください。

※1:屋内設置用は貯湯ユニットのみ屋内設置です。※2:一般給湯専用リモコン(取付部材 CF-FK2 は別売です。※3:ご使用にはスマートフォン、インターネット接続、外部接続機器(市販の無線LANルーター)、お客様による設定が必要です。※4:年間給湯保効率(JIS)は JIS C 9220に基づき、ふろ熱回収機能(ぬくもりチャージ)を用いて測定した値です。※5:AISEG(アセイグ)とは、「HOME IoT」の中核となる規格です。HEMS導入の際必要になります。

印刷物と実物が色が異なります。掲載価格は希望小売価格です。工事費は含まれておりません。

ラインアップ
一般地向け

2023年6月26日発売予定です。

| クラス シリーズ | | 給湯タイプ | | ミドルクラス | | | | スタンダードクラス | | | | |
|---------------------------------|-------------------------|--|--|--|-----------------------|----------------------|-------------------------|------------------------|-------------------------|------------------------|---------------------|---|
| | | | | Cシリーズ | | Sシリーズ | | NSシリーズ | | | | |
| | | フルオート | 耐塩害仕様 フルオート | ウルトラ高圧 フルオート | フルオート | ウルトラ高圧 フルオート | フルオート | 耐塩害仕様 ウルトラ高圧フルオート | 耐塩害仕様 フルオート | | | |
| | | 「給湯省エネ事業補助金」対象モデル | | 「給湯省エネ事業補助金」対象モデル | | | | | | | | |
| システム品番 セット希望小売価格 | タンク容量 460L (4~7人) | 屋外設置用 | — | — | HE-SU46LQS オープン価格* | HE-S46LQS オープン価格* | HE-NSU46LQS オープン価格* | HE-NS46LQS オープン価格* | HE-NSU46LQES オープン価格* | HE-NS46LQES オープン価格* | — | — |
| | ※1 | 屋内設置用 | — | — | — | — | HE-NSU46LQMS オープン価格* | HE-NS46LQMS オープン価格* | — | HE-NS46LQFS オープン価格* | — | — |
| | タンク容量 370L (3~5人) | 屋外設置用 | — | — | HE-SU37LQS オープン価格* | HE-S37LQS オープン価格* | HE-NSU37LQS オープン価格* | HE-NS37LQS オープン価格* | HE-NSU37LQES オープン価格* | HE-NS37LQES オープン価格* | — | — |
| | ※1 | 屋内設置用 | — | — | — | — | HE-NSU37LQMS オープン価格* | HE-NS37LQMS オープン価格* | — | HE-NS37LQFS オープン価格* | — | — |
| | タンク容量 300L (2~4人) | 屋外設置用 | HE-C30LQS 898,700円 (税抜817,000円) | HE-C30LQES 949,300円 (税抜863,000円) | — | — | — | — | — | — | — | — |
| | ※1 | 屋内設置用 | HE-C30LQMS 924,000円 (税抜840,000円) | HE-C30LQFS 949,300円 (税抜863,000円) | — | — | — | — | — | — | — | — |
| 対応リモコン | ※2 コミュニケーション リモコン | HE-CQWLW 64,900円 (税抜59,000円) | HE-CQWLW 64,900円 (税抜59,000円) | HE-TQWLW オープン価格* | HE-TQWLW オープン価格* | HE-TQWLW オープン価格* | HE-TQWLW オープン価格* | HE-TQWLW オープン価格* | HE-TQWLW オープン価格* | HE-TQWLW オープン価格* | HE-TQWLW オープン価格* | |
| スマホアプリ | ※3 | スマホでおふる <small>®</small> (おふる機能・NEW スマートソーラーチャージ・エマージェンシー沸き上げ・見守りモード など) | | | | | | | | | | |
| 太陽光発電とかしく連携 | | ソーラーチャージ | | | | | | | | | | |
| 快適機能 | | AIエコナビ | | | | | | | | | | |
| 省エネ機能 | | ECONAVI | | | | | | | | | | |
| かんたん操作 | | リモコン リモコン リモコン | | | | | | | | | | |
| 清潔機能 | | 配管洗浄機能(自動・手動) | | | | | | | | | | |
| 入室サイン | | 入室サイン | | | | | | | | | | |
| 無線LAN搭載コミュニケーションリモコン(台所リモコン) | | 無線LAN搭載コミュニケーションリモコン(台所リモコン) | | | | | | | | | | |
| HEMS | | ECHONET Lite AIF認証対応/ HOME IoT (AISEG) 対応 <small>※4</small> | | | | | | | | | | |
| タンク保温設計 | | 真空断熱材 | | | | | | | | | | |
| 貯湯ユニット内配管耐久性向上 | | | | | | | | | | | | |
| 耐震設計 | | ※5 | ※5 | 4本脚 耐震設計技術 | | | | | | | | |
| その他 | | NEW うっかりアシスト | | | | | | | | | | |
| 年間給湯保温効率 (JIS) | | 3.3 | 3.3 | 3.5 | 3.5 | 3.3 | 3.3 | 3.3 | 3.3 | 3.3 | 3.3 | |
| エネルギー消費性計算プログラム(住宅版)へのJIS効率の入力値 | | 3.3 | 3.3 | 3.5 | 3.5 | 3.3 | 3.3 | 3.3 | 3.3 | 3.3 | 3.3 | |

このページの価格には工事費は含まれておりません。脚部化粧カバー、リモコンは別売です。●貯湯ユニットを屋内に設置する場合は屋内設置用をお選びください。給水遮断弁と漏水センサーを内蔵し、万が一の水漏れの時に給水をストップします。☑納期は受注後約60営業日、状況によっては約90営業日後から場合があります。詳しくは販売店、もしくは当社営業窓口までお問い合わせください。※オープン価格商品の価格は販売店にお問い合わせください。

※1:屋内設置用は貯湯ユニットのみ屋内設置です。※2:一般浴室用リモコン(取付部品 CF-RK2)は別売です。※3:3ご使用にはスマートフォン、インターネット接続、外部接続機器(市販の無線LANルーター)、お客様による設定が必要です。※4:AISEG(アイセグ)とは、(HOME IoT)の中核となる規格です。HEMS導入の目安となります。※5:Cシリーズは本機となりませんが別売クラスC対応です。※6:ユニット内の「L」湯を選択する設定温度のお湯を約20L、20℃にします。※7:メニュー内の「L」湯を選択する設定温度のお湯を約20L、20℃にします。

リモコン

無線LAN搭載 コミュニケーションリモコン

【別売品】 台所と浴室間で会話ができる。操作内容を音声や文字でお知らせ。

※写真は HE-RQWLW

【台所リモコン】 【浴室リモコン】

【別売品】 「スマホでおふる」に必要な無線LANは、台所リモコンに搭載し、見守りモードも、エコキュート本体とリモコンは有線接続が必要です。

無線LAN搭載 給湯専用リモコン

【別売品】 HE-RQVLZ 希望小売価格 31,900円 (税抜29,000円)

※増設リモコンには、「通話」機能はあません。※給湯専用には対応していません。

給湯機のタイプ

フルオート お湯はりからたし湯まで全自動でコントロール。

セミオート 自動でお湯はり、高温さし湯、たし湯もできます。

給湯専用 手動で給湯のシンフルタイプ。

省エネ基準達成率の表示について

このマークは商品の年間給湯保温効率又は年間給湯効率、及び省エネルギー法目標基準値に対する達成率を記載してある場所を明示するものです。商品を選択するときにご参考してください。※基準達成率100%未満の場合は、省エネマークの色をオレンジで表示しています。

印刷物と実物が色が異なります。掲載価格は希望小売価格です。工事費は含まれておりません。

| | |
|------------|-----------------------|
| ご連絡 | エコキュート受注終了のご連絡 |
| 2023年6月26日 | |

お願い

ご好評頂いておりますエコキュートにおいて、新製品発売に伴い、下記商品を受注終了とさせていただきます。
つきましては、関連部門へのご案内並びに、ご徹底を賜りますようお願い致します。

対象品番

2023年9月29日受注終了。2023年12月末出荷終了。

| | | | | | | | | | |
|--------|------|-------------|--------------|------------|-------------|-------------|-------------|------------|------------|
| JPシリーズ | 460L | HE-JPU46KQS | | | | | | | |
| | 370L | HE-JPU37KQS | | | | | | | |
| Jシリーズ | 460L | HE-JU46KQS | HE-J46KQS | HE-J46KQES | HE-J46KSS | HE-J46KSMS | HE-J46KZS | HE-J46KZMS | HE-J46KZES |
| | 370L | HE-JU37KQS | HE-J37KQS | HE-J37KQES | HE-J37KSS | HE-J37KSMS | HE-J37KZS | HE-J37KZMS | HE-J37KZES |
| Nシリーズ | 460L | HE-NU46KQS | HE-N46KQS | HE-N46KQES | | | | | |
| | 370L | HE-NU37KQS | HE-N37KQS | HE-N37KQMS | HE-N37KQES | HE-N37KQFS | | | |
| NSシリーズ | 460L | HE-NSU46KQS | HE-NSU46KQES | HE-NS46KQS | HE-NS46KQMS | HE-NS46KQES | HE-NS46KQFS | | |
| | 370L | HE-NSU37KQS | HE-NSU37KQES | HE-NS37KQS | HE-NS37KQMS | HE-NS37KQES | HE-NS37KQFS | | |

・および上記対象機種該当機種リモコン

仕様変更

AiSEG2ファームウェア更新に伴う仕様変更のご連絡

2023年6月21日より
発売・順次切替予定

内容

2023年6月21日にAiSEG2 (MKN704、MKN705、MKN713) のファームウェアを更新します。



【住宅用】V2H蓄電システム「eneplat」の連携機能強化、IAQセンサー、電動ブラインド・カーテン・スクリーンと連携を拡充します。

◆V2H蓄電システム「eneplat」との連携機能強化

①「AIソーラーチャージPlus※1」に対応

AiSEG2が日々の使用電力量と日射量予測を元に翌日の太陽光の余剰電力量を予測し、停電時に備える蓄電容量を適切にコントロール。自家消費の向上とレジリエンスの両立を実現します。

従来のAIソーラーチャージ®※2での天気予報による予測から、日射量予測による予測に変更することで自家消費をさらに向上させます。



※1 AIソーラーチャージPlusの対応機種は、パナソニック製V2H蓄電システム eneplatの蓄電池です。
※2 AIソーラーチャージ®の対応機種は、パナソニック製エコキュート(ソーラーチャージ機能搭載)、パワーステーションS+、ELSEEV hekia S Mode3 AiSEG連携タイプ/機器連携タイプです。

②気象警報と連動して事前に電気自動車と蓄電池へ充電開始

大雨や暴風などの警報が出ると電気自動車と蓄電池へ自動で充電指示してくれるので、万が一の停電時にも安心です。



注) 充放電用コネクタが車に挿こまれており、コネクタロック状態になっている必要があります。

③外出先からスマートフォンで電気自動車の手動充電ができる
外出先からスマートフォンで電気自動車の手動充電が可能です。帰宅前に電気自動車の充電残量や接続状況がわかるので、充電残量が足りない場合には事前に充電開始ができ便利です。



◆IAQ※3※4センサーと連携開始

パナソニック エコシステムズ製IAQセンサーと連携し、空気環境(温度・湿度・CO₂・PM2.5・ハウスダスト・ニオイ)のさまざまな空気質要素を1台で見える化可能。CO₂濃度がAiSEG2で設定した値を超えた際に、換気アラートをAiSEG2本体とアプリに通知します。眠気発生や集中力低下の前に換気することができるので、快適に過ごせます。

※3 IAQ (Indoor Air Quality) とは「室内空気質」のことです。
※4 IAQセンサーは2023年6月1日発売予定です。



◆電動ブラインド・カーテン・スクリーン※5と連携開始

立川ブラインド工業製電動ブラインド・カーテン・スクリーンと連携し、宅内外からの一括操作や個別操作が可能に。

シーン設定をすれば、起床時刻に自動でブラインドやカーテンが開くので快適に目覚められます。

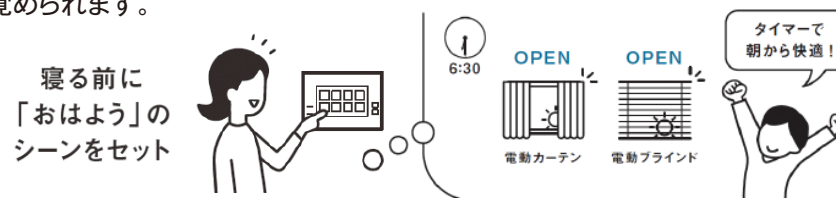

※5 対象機器については5月中旬にホームページで公開します。

◆連携できる機器、メーカーをさらに拡大

対応商品一覧はAiSEG2 (HOME IoT) ホームページで公開します。(2023年6月21日公開予定)

対応商品一覧

<https://www2.panasonic.biz/jp/densetsu/aiseg/hinban.html>

◆スマートHEMSサービスアプリ、スマートスピーカー連携サービス認証ID変更と、スマートHEMSクラブ終了について

顧客の利便性向上を図り、スマートHEMSサービスアプリ、スマートスピーカー連携サービスの認証IDをCLUB Panasonic IDに変更します。2023年6月21日以降、現在お持ちのID (Panasonic ID) では上記サービスへのログインやご利用ができなくなります。

引き続きご利用いただくにはAiSEG2のファームウェアを更新の上、6月21日以降に、以下の操作をお願いします。

- ① (アプリをご利用中の方) アプリのバージョンアップ
- ② CLUB Panasonic IDの取得 (未登録の方のみ) とログイン
- ③ (スマートスピーカー連携サービスをご利用中の方) スマートスピーカーの再設定

また、認証ID変更に伴い、会員制サービス「スマートHEMSクラブ」を終了いたします。6月21日以降、ご登録いただいたお客様情報の閲覧や追加ができなくなります。ご登録いただいたお客様の個人情報は当社に帰属のため、当社で責任を持って破棄させていただきます。

詳細はAiSEG2 (HOME IoT) のホームページ内で告知いたします【5月10日公開予定】
<https://www2.panasonic.biz/jp/densetsu/aiseg/guidance/>

CLUB Panasonic ID切替に関するお問い合わせ専用ダイヤルを期間限定で開設します。
 【住宅エネルギーマネジメントシステムご相談窓口 (CLUB Panasonic ID切替ご案内専用窓口)】



0120-871-141 【受付時間】平日 / 9:00~17:00
 (土曜、日曜、祝日を除く)

※携帯番号からもご利用可能です。上記番号がご利用できない場合 06-6906-6570
 ※2023年5月8日~10月31日までの期間限定窓口です。
 11月1日以降は 0120-081-701 (【受付時間】365日 / 9:00~18:00) まで。

◆その他仕様変更について

- ・機器探索時のECHONET Lite通信をマルチキャストだけでなくブロードキャストに対応し、ルーターへの接続性向上
- ・AiSEG2本体の電気料金単価を燃料調整費・再エネ賦課金を加算した内容に更新※6
- ・スマートHEMSサービスアプリ電力プラン診断機能の削除

※6 AiSEG2の表示金額は実際の金額や最新の単価と大きく異なる場合があります。

仕様書

2023年6月21日登録予定 (MIDEA)

実施内容・時期

※本体ラベル表示・梱包表示で、対象商品を区別いたします。

- 2023年6月21日以降生産分より順次切替予定
- 品番変更なし
- 商品本体ラベル表示
・品番の後に【23年夏】
- 梱包表示
・ロット印字シールに【23年夏】

※すでにご使用中のお客様は、ファームウェア更新によるサーバーアクセスの集中を避けるため、品番ごとの公開日は下記「対象商品」をご確認ください。品番ごとにインターネット経由でのファームウェア公開日が異なります。品番ごとの公開日は下記「対象商品」をご確認ください。
 新機能は2023年6月21日からご使用いただけます。
 ※自動ファームアップを「する」に設定している場合、ファームウェア更新に失敗した場合は、手動でファームウェア更新を実施ください。

対象商品 (3品番)

※品番、品名、価格については変更ございません。

| 在庫区分 | 品番 | 品名 | ファームウェア公開日 |
|------|--------|--------------------|------------|
| (M) | MKN704 | AiSEG2 | 2023年6月19日 |
| (M) | MKN705 | AiSEG2 (集合住宅用) | |
| (M) | MKN713 | AiSEG2 (7型モニター機能付) | 2023年6月21日 |

在庫区分 (M): メーカーに一定量在庫

助成物

・AiSEG2新機能ダイジェスト版2023夏
 (カタログNo. ZFCT1E326) 2023年4月末発行予定
 ※詳細については「AiSEG2 (HOME IoT)」のホームページにてご確認ください。
<https://www2.panasonic.biz/jp/densetsu/aiseg/>

生産終了

IHクッキングヒーター 株式会社ヨシカワ製あっせん鍋の販売終了のご連絡

内容

弊社あっせん鍋でご好評をいただき長年ラインナップさせていただいておりました株式会社ヨシカワ製のステンレス片手鍋シリーズ及びケトルシリーズですが、誠に申し訳ございませんが販売稀少のため今後の製造が難しく在庫限りの販売とさせていただきます。

対象商品

| 品名 | 品番 | 希望小売価格 (税込み) | 商品スペック | メーカー名 |
|-----------------------|-------------|--------------|--|----------|
| ステンレス片手鍋 (蓋なし)16cm | AD-KZ85K16Y | 4,950円 | ・内径16×深さ8.8cm・底の直径12.0cm 底の板厚1.2mm ・質量0.54kg・容量1.4L | 株式会社ヨシカワ |
| ステンレス片手鍋 (蓋なし)18cm | AD-KZ85K18Y | 5,500円 | ・内径18×深さ9.5cm・底の直径15.5cm 底の板厚1.2mm ・質量0.65kg・容量1.9L | |
| ステンレスケトル 2.3L | AD-KZ84F23 | 5,940円 | ・底の直径14.8cm・底の板厚2.0mm ・質量0.85kg・容量2.3L | |
| ステンレスケトル 2.8L | AD-KZ84F28 | 6,490円 | ・底の直径15.8cm・底の板厚2.0mm ・質量0.88kg・容量2.8L | |

姿 図



ステンレス片手鍋16cm
AD-KZ85K16Y



ステンレス片手鍋18cm
AD-KZ85K18Y



ステンレスケトル2.3L
AD-KZ84F23



ステンレスケトル2.8L
AD-KZ84F28

実施時期

2023年6月30日より在庫限りの販売とさせていただきます。

新商品

オフィス・店舗用エアコンステンレス製防雪ダクト 新発売のご案内

2023年5月15日

内容

平素は部材のご販売にご尽力を賜り誠に有り難く厚く御礼申し上げます。
この度オフィス・店舗用エアコンステンレス製防雪ダクトを新発売いたしますのでご連絡いたします。

品名・品番・希望小売価格

ネミー株式会社製

| シリーズ名 | サイズ | 対象機種名 | 品名 | 品番 | 希望小売価格(税抜)(円) | 主素材 |
|--|-----------|--|---------|---|---------------|--------|
| XEPHY Premium/ XEPHY Eco | 小筐体 | CU-P40・P45・P50・P56・P63G7(J) CU-P40・P45・P50・P56・P63G7S(J) CU-P40・P45・P50・P56・P63・P80H7(J) CU-P40・P45・P50・P56・P63・P80H7S(J) | 防雪ダクト正面 | AD-NAA093TE1 | 82,000 | SUS304 |
| | | | 防雪ダクト側面 | AD-NAA093LE1 | 43,000 | SUS304 |
| | | | 防雪ダクト背面 | AD-NAA093BE1 | 52,000 | SUS304 |
| XEPHY Premium/ XEPHY Eco/ フル暖 XEPHY | 中筐体(1FAN) | CU-P80G7(J) CU-P80G7S(J) CU-P112・P140・P160H7(J) CU-P56K7(J) | 防雪ダクト正面 | AD-NAA106TE1 | 78,000 | SUS304 |
| | | | 防雪ダクト側面 | AD-NAA106LE1 | 97,000 | SUS304 |
| | | | 防雪ダクト背面 | AD-NAA106BE1 | 157,000 | SUS304 |
| XEPHY Premium/ フル暖 XEPHY | 中筐体(2FAN) | CU-P112・P140・P160G7(J) CU-P80K7(J) CU-P112K7(J) | 防雪ダクト正面 | AD-NAA106TE1 x2 | 156,000 | SUS304 |
| | | | 防雪ダクト側面 | AD-NAA107LE1 | 140,000 | SUS304 |
| | | | 防雪ダクト背面 | AD-NAA107BE1 | 189,000 | SUS304 |
| XEPHY Premium/ XEPHY Eco/ フル暖 XEPHY/ GRシリーズ | 大筐体 | CU-P224・P280G7(J) CU-P224・P280H7(J) CU-P160K7(J) CU-P112・P140・P160GR6(E)(J) | 防雪ダクト正面 | AD-NAA085TE1 | 82,000 | SUS304 |
| | | | 防雪ダクト側面 | AD-NAA085LE1 | 59,000 | SUS304 |
| | | | 防雪ダクト背面 | AD-NAA085BE1 | 120,000 | SUS304 |

受注開始時期

2023年5月15日受注開始(受注生産品)

新商品

オフィス・店舗用エアコンステンレス製防雪ダクト 新発売のご案内

2023年5月15日

内容

平素は部材のご販売にご尽力を賜り誠に有り難く厚く御礼申し上げます。
この度オフィス・店舗用エアコンステンレス製防雪ダクトを新発売いたしますのでご連絡いたします。

品名・品番・希望小売価格

倉敷化工株式会社製

| シリーズ名 | サイズ | 対象機種名 | 品名 | 品番 | 希望小売価格(税抜)(円) | 主素材 |
|--|-----------|--|---------|---|---------------|------------|
| XEPHY Premium/ XEPHY Eco | 小筐体 | CU-P40・P45・P50・P56・P63G7(J) CU-P40・P45・P50・P56・P63G7S(J) CU-P40・P45・P50・P56・P63・P80H7(J) CU-P40・P45・P50・P56・P63・P80H7S(J) | 防雪ダクト正面 | AD-BFJ02FFAT | 93,000 | 21クロムステンレス |
| | | | 防雪ダクト側面 | AD-BFJ02SLAT | 121,000 | 21クロムステンレス |
| | | | 防雪ダクト背面 | AD-BFJ02SBAT | 126,000 | 21クロムステンレス |
| XEPHY Premium/ XEPHY Eco/ フル暖 XEPHY | 中筐体(1FAN) | CU-P80G7(J) CU-P80G7S(J) CU-P112・P140・P160H7(J) CU-P56K7(J) | 防雪ダクト正面 | AD-BFJ03FCT | 124,000 | 21クロムステンレス |
| | | | 防雪ダクト側面 | AD-BFJ03SLCT | 193,000 | 21クロムステンレス |
| | | | 防雪ダクト背面 | AD-BFJ03SBCT | 200,000 | 21クロムステンレス |
| XEPHY Premium/ フル暖 XEPHY | 中筐体(2FAN) | CU-P112・P140・P160G7(J) CU-P80K7(J) CU-P112K7(J) | 防雪ダクト正面 | AD-BFJ03FCT <input checked="" type="checkbox"/> 2 | 248,000 | 21クロムステンレス |
| | | | 防雪ダクト側面 | AD-BFJ06SLCT | 200,000 | 21クロムステンレス |
| | | | 防雪ダクト背面 | AD-BFJ06SBCT | 235,000 | 21クロムステンレス |
| XEPHY Premium/ XEPHY Eco/ フル暖 XEPHY/ GRシリーズ | 大筐体 | CU-P224・P280G7(J) CU-P224・P280H7(J) CU-P160K7(J) CU-P112・P140・P160GR6(E)(J) | 防雪ダクト正面 | AD-BFJ03FBT <input checked="" type="checkbox"/> 2 | 186,000 | 21クロムステンレス |
| | | | 防雪ダクト側面 | AD-BFJ06SLAT | 184,000 | 21クロムステンレス |
| | | | 防雪ダクト背面 | AD-BFJ06SBAT | 212,000 | 21クロムステンレス |

受注開始時期

2023年5月15日受注開始(受注生産品)

受注終了

アクアハート洗面 自動水栓の受注終了と後継品について

概要

高齢者施設・住宅向け水廻り設備 アクアハート洗面 自動水栓につきまして下記商品の商品廃盤に伴い、新規見積受付終了・受注終了を下記スケジュールまでとさせていただきます。関係各位へのご徹底を宜しくお願いいたします。

現行品

| | 品名 | 洗面仕様 | 給水仕様 | 品番 | 希望小売価格 | 新規見積受付終了 | 受注終了 |
|---|--|-----------|------|-------------|--------------------------|-----------------|----------------|
|  | 電気温水器 ※元止め式 自動水栓一体 (日本イトミック品番:ESWM3AFG106C0) | W750・W900 | 壁給水 | XPN-S225413 | 267,080円 (税抜242,800円) | 2023年 7月中旬まで | 2023年 8月末まで |
| | | W580 | 壁給水 | XPN-S225414 | 267,080円 (税抜242,800円) | | |
| | | | 床給水 | XPN-S225415 | 275,770円 (税抜250,700円) | | |

後継品

| | 品名 | 洗面仕様 | 給水仕様 | 品番 | 希望小売価格 | 新規見積受付開始 | 受注開始 |
|--|--|-----------|------|-------------|--------------------------|-----------------|-----------------|
|  | 電気温水器 ※元止め式 自動水洗一体 (日本イトミック品番:ESWM3AFW106C0) | W750・W900 | 壁給水 | XPN-S225417 | 302,500円 (税抜275,000円) | 2023年 7月中旬予定 | 2023年 8月初旬予定 |
| | | W580 | 壁給水 | XPN-S225418 | 302,500円 (税抜275,000円) | | |
| | | | 床給水 | XPN-S225419 | 310,640円 (税抜282,400円) | | |