

パナソニック商品情報

2023年4月号

いつもお世話になります。
パナソニック製品の最新情報をお届けします。
ご査収くださいますようお願い申し上げます。

◆ 大五からのお知らせ ◆

- 🐾 内装ドア くぐり戸 対応※1
- 🐾 インテリアカウンター 耐水集成タイプ 滑り配慮塗装
- 🐾 ペリテイスフロア-S 滑り配慮仕様
- 🐾 1.5mm リフォームフローリング USUI-TA【ウスイタ】耐熱タイプ 滑り配慮仕様
- 🐾 1.5mm リフォームフローリング USUI-TA【ウスイタ】防音直貼床材向け 滑り配慮仕様



修理部品センターからの
“お知らせ”
エアコンはそろそろ
試運転のタイミングです！！

わんにゃんSmile

くぐり戸対応色柄

くぐり戸 色柄		ドア本体 対応色柄		
フレーム部	のれん部 ※2	ナチュラルカラー	ペイントカラー	ソリッドカラー
ブラック色	ブラック色 半透明 ※1 ※3	<ul style="list-style-type: none"> ソフトウォールナット柄 ウォールナット柄 チェリー柄 	<ul style="list-style-type: none"> ブラックオーク柄 ネイビーオーク柄 ブルーグレーオーク柄 	ソリッドブラック柄
ライト色	ライト色 半透明 ※1 ※3	<ul style="list-style-type: none"> イデアオーク柄 メープル柄 	<ul style="list-style-type: none"> ビュアワイルドオーク柄 	-
グレー色	グレー色 半透明 ※1 ※3	<ul style="list-style-type: none"> グレンジュアッシュ柄 ホワイトオーク柄 ホワイトアッシュ柄 しっくりホワイト柄 	-	パールグレー柄

※1 半透明は開き戸のみ対応です(WH型は対象外)。 ※2 のれん部の上部(軟質)と下部(硬質)で材質が異なるため、色味が異なります。
※3 半透明ののれん部にヘアラインを入れております。

ドア色に合わせてくぐり戸の色は3色ご用意
上吊り引き戸にも対応

家族の一員わんちゃん・猫ちゃんの暮らしも
もっと快適に遊び心ある家づくり



のれん部分は工具なしで
取り外しが可能、
半透明も選べます



ハウジング商品連絡

目次

カテゴリ	区分	内容	ページ
住建	仕様変更	・床材 梱包QRコード印刷追加と3枚梱包サイズ変更についてのご連絡	1
	ご連絡	・システムファニチャー キュビオス WEBハウズ施工補助図への「背面固定金具」表示追加について	2
	お詫びと訂正	・「2023 木質床材・玄関框・床暖房・階段・手すり(第1版)」カタログ お詫びと訂正についてのご連絡	3
	仕様拡充に伴う追記	・「2023 インテリア建材総合 ベリティス(第1版)」カタログ 仕様拡充による追記についてのご連絡	4
・「2023 施設・店舗用建材総合 ベリティス パブリック(第1版)」カタログ 仕様拡充による追記についてのご連絡		7	
システムキッチン	お詫びと訂正	・ラクシーナ・Vスタイル 2023年4月1日新価格掲載版カタログ お詫びと訂正	10
		・ラクシーナカタログ 誤記についてお詫びと訂正	11
水廻り	ご連絡	・「パナソニック キッチン設置士認定研修」、「パナソニック バスルーム取付設置研修」、 「パナソニック バスルーム設置士認定研修」の2023年度開催日程と申し込みについて	12
ドレッシング	受注終了	・止水栓の品番集約についてのご連絡	13
外廻りシステム	生産終了	・エクステリア 生産終了品のご連絡	14
配管	生産終了	・エアコンアクセサリ「リモコンホルダー」生産終了のご連絡 ・エアコンアクセサリ「配管仕上材」緊急生産終了のご連絡	15
SPT	新商品	・屋外電源コンセント支柱Dポール新発売のご連絡	16

カテゴリ	区分	内容	ページ
設備機器	窓口一覧	・【空質・空調・給湯商品】空質空調社 設備法人ルート 電話相談窓口一元化のご連絡(連絡先:0120-870-199)	17
	生産終了	・リモコン 生産終了品のご連絡	18
		・テレビドアホン用センサーカメラ 生産終了のご案内	19
太陽光発電	ご連絡	・パナソニック太陽光発電システム自然災害補償制度・自然災害補償買替制度 eneplat V2Hスタンド対象追加・掛金改定に関するご連絡	20
		・パナソニック太陽光発電システム自然災害補償制度・自然災害補償買替制度 掛金改定に関するご連絡	21
CSセンター	業務連絡	・「照明と住まいの設備・建材お客様ご相談センター 0120-878-709」 2023年9月30日営業終了のご連絡	22
システム部材	仕様変更	・GE-BS751(電子タッチ式ハイブリットコンロ幅750mm) 取替金具仕様変更のご連絡	23
		・BIコンロ用キャビネット(内蔵型)仕様変更のご連絡	24
		・換気関連部材の『価格改定』及び『員数仕様変更』に伴う品番変更のご連絡	25
	生産終了	・バナガイド関連部材『7台用携帯トランクケース』の販売終了のご連絡	26
		・ビルトイン食器洗い乾燥機用 買替え・後付け専用別売品 扉柄ミドルグレー(LG)販売終了のご連絡	27
エイジフリー	受注終了	・アクアハートJシリーズ(セルフイーユ)・FNシリーズ 新規見積・受注終了のご連絡	28

仕様変更

床材 梱包QRコード印刷追加と3枚梱包サイズ変更についてのご連絡

床材梱包QRコード印刷追加と3枚梱包サイズについて、仕様を変更いたします。何卒、ご関係者の方々にご連絡のほどよろしくお願いいたします。

変更内容

- ・床材梱包側面へ施工説明書・施工動画のQRコードを追加
- ・3枚梱包折り込み部（上下面）のサイズを6枚梱包と統一

【梱包QRコード追加対象品】

（施工説明書、施工動画）

- | | |
|---|------------------------|
| ①ベリテイスフローア-S eタイプ (3枚入) | ③フィットフローア (3枚入) |
| ②ベリテイスフローア-S eタイプ (6枚入) | ④フィットフローア-耐熱 (3枚入) |
| ③ベリテイスフローア-S eタイプ耐熱 (3枚入) | ⑤6mmリフォームフローア |
| ④ベリテイスフローア-S eタイプ耐熱 (6枚入) | ⑥アーキスペックフローア-S 石目サニタリー |
| ⑤フィットフローア (3枚入) | |
| ⑥フィットフローア (6枚入) | |
| ⑦フィットフローア-耐熱 (3枚入) | |
| ⑧フィットフローア-耐熱 (6枚入) | |
| ⑨6mmリフォームフローア (施工説明書QRコードのみ掲載) | |
| ⑩アーキスペックフローア-S 石目サニタリー (施工説明書QRコードのみ掲載) | |

【梱包サイズ変更対象商品】

- | |
|---------------------------|
| ①ベリテイスフローア-S eタイプ (3枚入) |
| ②ベリテイスフローア-S eタイプ耐熱 (3枚入) |
| ③フィットフローア (3枚入) |
| ④フィットフローア-耐熱 (3枚入) |
| ⑤6mmリフォームフローア |
| ⑥アーキスペックフローア-S 石目サニタリー |

品番・価格

品番・価格に変更はございません

変更時期

現在使用の梱包材がなくなり次第、順次切り替え

■梱包QRコード追加

【変更前】



【変更後】



■梱包サイズ変更(3枚梱包)

【変更前】



【変更後】



折り込み部の耳の長さが11mm短縮
(現行の6枚梱包と同じサイズ)

ご連絡

システムファニチャー キュビオス WEBハウス施工補助図への「背面固定金具」表示追加について

これまで施工補助図に棚受け金具の設置位置を表示しており、省施工につながると、ご好評をいただいております。この度、ユニットを壁面に固定する背面固定金具についても対応しましたので、お知らせいたします。

変更点

現状、キュビオスの「背面固定金具」は、配置ルール・配置例を施工説明書に掲載しております。

今回、更なる施工性向上のため、WEBハウスで見積の際に出力される各プランごとの施工補助図へ「背面固定金具」の設置場所を追加表示いたします。

品番・価格

品番・価格に変更はございません

変更時期

2023年4月5日WEBハウス見積分より変更します。4月5日以前に登録されたプランについても、4月5日以降の図面出力で追加表示がされます。

※ご注意

・2023年4月5日以前に登録されたプランで、高さ特注を行っている件名において断面図の下地高さは正常に出力されますが、背面固定金具の設置高さが若干ずれて表示される場合がございます。

ずれて表示された場合、高さ特注ユニットを削除・再入力していただくと正常に表示されます。

変更後

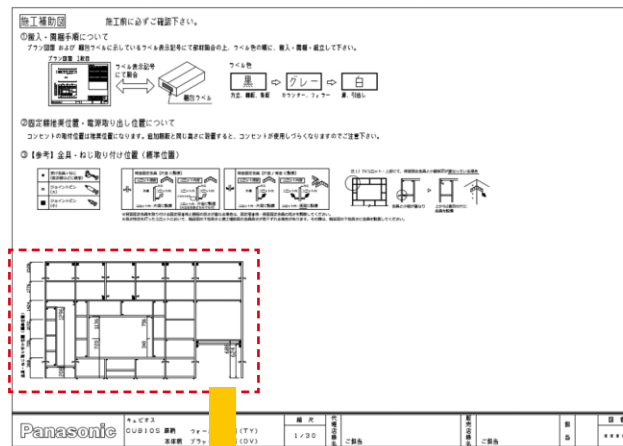

施工補助図

施工補助図に設置場所を追記

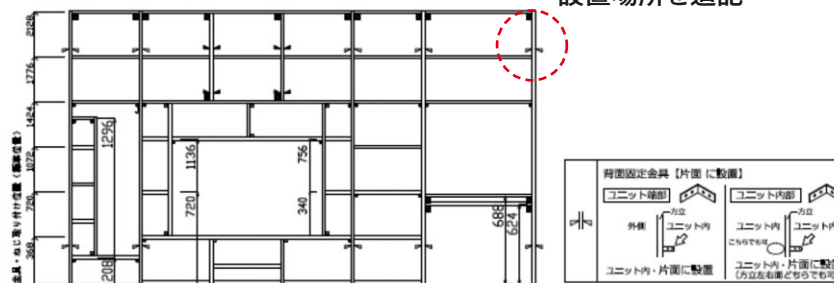

お詫びと訂正

「2023 木質床材・玄関框・床暖房・階段・手すり(第1版)」カタログ お詫びと訂正についてのご連絡

この度、2023年1月発行の「2023 木質床材・玄関框・床暖房・階段・手すり(第1版)」カタログにおいて、記載内容に誤りがございました。謹んでお詫び申し上げ、訂正をさせていただきます。

内容

「2023 木質床材・玄関框・床暖房・階段・手すり(第1版)」カタログ
P.194下部 サステナブルフローア-W ハードコート クリア1本溝 断面図イラストの誤り

訂正内容

断面図のイラスト(さね形状)に誤りがありました。訂正させていただきます。
カタログには第1版-2の段階にて、反映をさせていただきます。

P.194

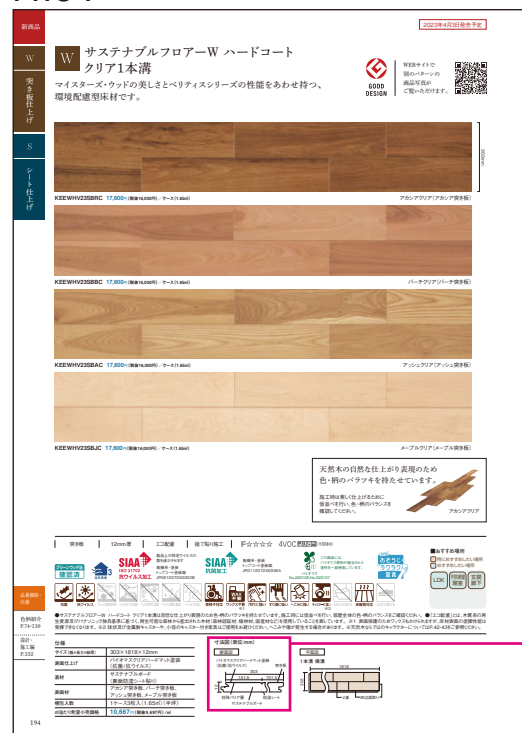

誤

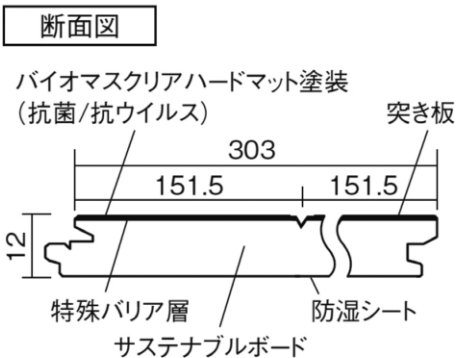

正

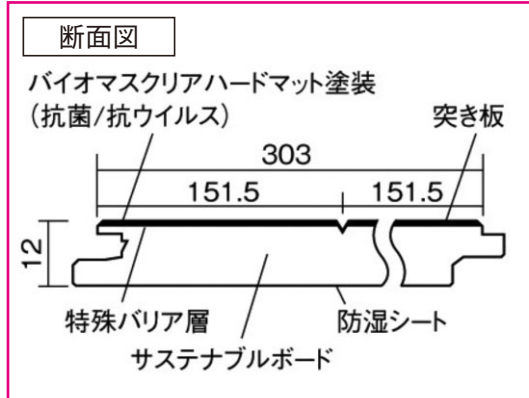

サステナブルフローア-SとWでさね形状に違いはございません。

仕様拡充に伴う追記

「2023 インテリア建材総合 ベリティス(第1版)」カタログ 仕様拡充による追記についてのご連絡

この度、2023年1月発行の「2023 インテリア建材総合 ベリティス(第1版)」カタログにおいて、仕様拡充により記載内容を追記いたしましたのでご連絡させていただきます。

内容

「2023 インテリア建材総合 ベリティス(第1版)」カタログ

P.779 しきり窓「ご注意」に引戸に関する記載を追加

P.781 しきり窓 引戸と組み合わせ施工例を追加

訂正内容

P.779 しきり窓 「ご注意」に引戸に関する記載を追加

正

- 施工の際は、必ず2人以上で作業をしてください。
- ドアあり納まりで開き戸を設置する場合は吊元側を必ず躯体壁側に設置してください。
パネル側(見切り枠)で開き戸吊元側を支えることはできません。
- 引戸を設置する場合は、控え壁を躯体側にしてください。

追加

●引戸を設置する場合は、控え壁を躯体側にしてください。

P.781 しきり窓 引戸と組み合わせ施工例を追加

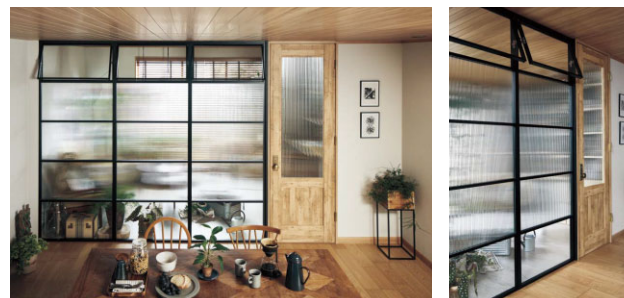

【玄関 + リビング】 W2727×H2400(ドア部除く) ※組み合わせ参考価格(窓オーダー、ドア部除く)：1,538,570円(税抜1,398,700円)

↓ 引戸との組み合わせに変更

正

●引戸との組み合わせ



【玄関 + リビング】 W2727×H2400(開き戸・引戸部除く)

●開き戸との組み合わせ



※組み合わせ参考価格(窓オーダー、開き戸・引戸部除く)：1,538,570円(税抜1,398,700円)

内容 「2023 インテリア建材総合 ベリティス(第1版)」カタログ
 P.784 しきり窓「納まりパターン」のドアありに引戸パターンを追加
 P.786 しきり窓「納まりパターンの寸法について」のドアありに引戸の納まり図を追加

訂正内容

P.784 しきり窓 「納まりパターン」のドアありに引戸パターンを追加

P.786 しきり窓 「納まりパターンの寸法について」のドアありに引戸の納まり図を追加

パターン	両側クローズ	両側オープン	片側オープン	ドアあり・両側クローズ ※ドア(固定枠3方枠のみ)	ドアあり・片側オープン ※ドア(固定枠3方枠のみ)
全ガラス					
納まり					
化粧パネル					
A:本体	●	●	●	●	●
B:上下ガイド	●	●	●	●	●
C:化粧カバー材	—	●両側	●片側	—	●片側
D:見切り枠	—	—	—	●	●

※開き戸は別途手配

引戸パターンを追加

正

	ドアあり・両側クローズ ※ドア(固定枠のみ)		ドアあり・片側オープン ※ドア(固定枠のみ)	
	開き戸	引戸	開き戸	引戸
壁				
壁				
●	●	●	●	●
●	●	●	●	●
—	—	●片側	●片側	●片側
●	●	●	●	●

※開き戸・引戸は別途手配

各納まりパターンの寸法について

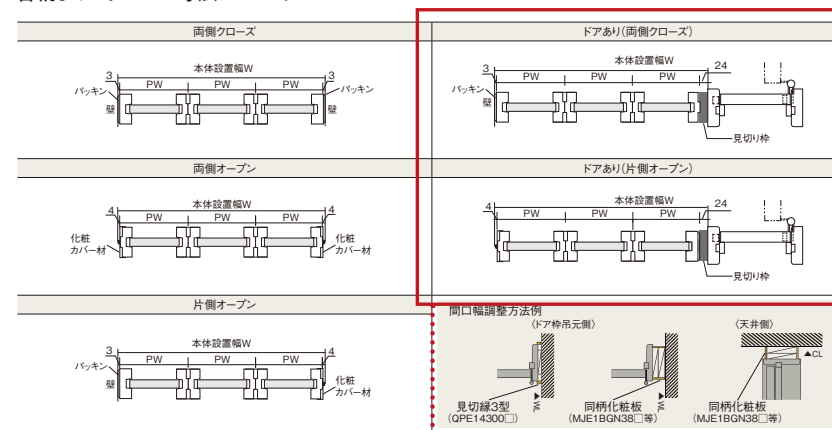

引戸の納まり図を追加

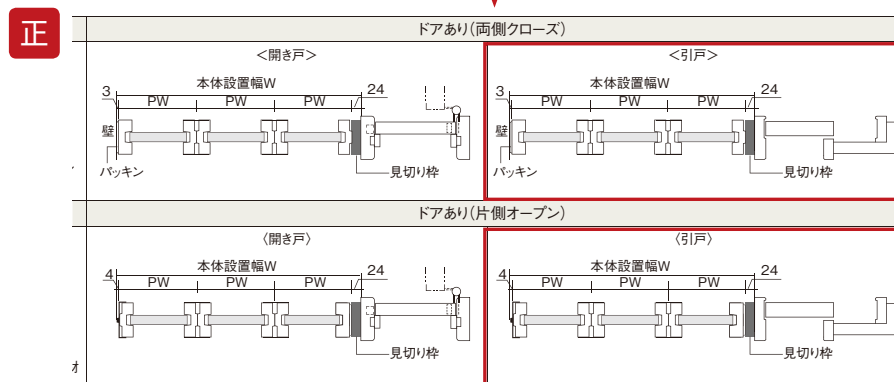

内容 「2023 インテリア建材総合 ベリティス(第1版)」カタログ
 P.787 しきり窓「引戸プランのご注意」および「防音直貼り床材への設置」に関する記載を追加
 P.793 しきり窓 **Uオーダー**発注書 「プラン」に引戸プランを追加

訂正内容

P.787 しきり窓 「引戸プランのご注意」および「防音直貼り床材への設置」に関する記載を追加

P.793 しきり窓 **Uオーダー**発注書 「プラン」に引戸プランを追加

正 「引戸プランのご注意」を追加

プランニングのご注意

引戸プラン

控え壁は躯体側にくるように設置してください。
 パネル側(見切り枠)に控え壁を施工することはできません。

正 「防音直貼り床材への設置について」を追加

防音直貼り床材への設置について

しきり窓を設置する場所には、防音直貼床材と同じ厚みのねじが効合板下地を設置してください。
 しきり窓をねじ固定する際には、合板下地が割れないように下穴をあけてからねじ固定してください。
 また、防音直貼床材は、際根太を取り付け、突き付け施工としてください。

基本の仕様	1列	2列	3列	プラン
50タイプ 全ガラス	<input type="checkbox"/>	<input type="checkbox"/>	<input type="checkbox"/>	<input type="checkbox"/> 両側クローズ <input type="checkbox"/> ドアあり 両側クローズ
52タイプ 化粧ボード	<input type="checkbox"/>	<input type="checkbox"/>	<input type="checkbox"/>	<input type="checkbox"/> 片側オープン <input type="checkbox"/> ドアあり 片側オープン
53タイプ 穿孔 化粧ボード	<input type="checkbox"/>	<input type="checkbox"/>	<input type="checkbox"/>	<input type="checkbox"/> 両側オープン

引戸プランを追加

正

両側クローズ ドアあり(開き戸)
両側クローズ ドアあり(引戸)
両側クローズ

片側オープン ドアあり(開き戸)
片側オープン ドアあり(引戸)
片側オープン

両側オープン

仕様拡充に伴う追記

「2023 施設・店舗用建材総合 ベリティス パブリック(第1版)」カタログ 仕様拡充による追記についてのご連絡

この度、2023年1月発行の「2023 施設・店舗用建材総合 ベリティス パブリック(第1版)」カタログにおいて、仕様拡充により記載内容を追記いたしましたのでご連絡させていただきます。

内容

「2023 施設・店舗用建材総合 ベリティス パブリック(第1版)」カタログ

P.519 しきり窓「ご注意」に引戸に関する記載を追加

P.521 しきり窓 引戸と組み合わせ施工例を追加

訂正内容

P.519 しきり窓 「ご注意」に引戸に関する記載を追加

正

- 施工の際は、必ず2人以上で作業をしてください。
- ドアあり納まりで開き戸を設置する場合は吊元側を必ず躯体壁側に設置してください。
パネル側(見切り枠)で開き戸吊元側を支えることはできません。
- 引戸を設置する場合は、控え壁を躯体側にしてください。

追加

●引戸を設置する場合は、控え壁を躯体側にしてください。

P.521 しきり窓 引戸と組み合わせ施工例を追加



W2727×H2400(ドア部除く)

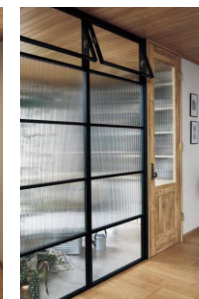

※組み合わせ参考価格(引オーダー、ドア部除く)：1,538,570円(税抜1,398,700円)

↓ 引戸との組み合わせに変更

正

●引戸との組み合わせ



W2727×H2400(開き戸・引戸部除く)

●開き戸との組み合わせ



※組み合わせ参考価格(引オーダー、開き戸・引戸部除く)：1,538,570円(税抜1,398,700円)

内容 「2023 施設・店舗用建材総合 ベリティス バブリック(第1版)」カタログ
 P.524 しきり窓「納まりパターン」のドアありに引戸パターンを追加
 P.526 しきり窓「納まりパターンの寸法について」のドアありに引戸の納まり図を追加

訂正内容

P.524 しきり窓 「納まりパターン」のドアありに引戸パターンを追加

P.526 しきり窓 「納まりパターンの寸法について」のドアありに引戸の納まり図を追加

パターン	両側クローズ	両側オープン	片側オープン	ドアあり(両側クローズ) ※ドア(固定枠3方枠のみ)	ドアあり(片側オープン) ※ドア(固定枠3方枠のみ)
納まり					
A:本体	●	●	●	●	●
B:上下ガイド	●	●	●	●	●
C:化粧カバー材	—	●両側	●片側	—	●片側
D:見切り枠	—	—	—	●	●

※開き戸は別途手配

引戸パターンを追加

正

ドアあり(両側クローズ) ※ドア(固定枠のみ)	ドアあり(片側オープン) ※ドア(固定枠のみ)																												
<table border="1"> <tr> <th>開き戸</th> <th>引戸</th> </tr> <tr> <td></td> <td></td> </tr> <tr> <td></td> <td></td> </tr> <tr> <td>●</td> <td>●</td> </tr> <tr> <td>●</td> <td>●</td> </tr> <tr> <td>—</td> <td>●片側</td> </tr> <tr> <td>●</td> <td>●</td> </tr> </table>	開き戸	引戸					●	●	●	●	—	●片側	●	●	<table border="1"> <tr> <th>開き戸</th> <th>引戸</th> </tr> <tr> <td></td> <td></td> </tr> <tr> <td></td> <td></td> </tr> <tr> <td>●</td> <td>●</td> </tr> <tr> <td>●</td> <td>●</td> </tr> <tr> <td>—</td> <td>●片側</td> </tr> <tr> <td>●</td> <td>●</td> </tr> </table>	開き戸	引戸					●	●	●	●	—	●片側	●	●
開き戸	引戸																												
●	●																												
●	●																												
—	●片側																												
●	●																												
開き戸	引戸																												
●	●																												
●	●																												
—	●片側																												
●	●																												

※開き戸・引戸は別途手配

各納まりパターンの寸法について

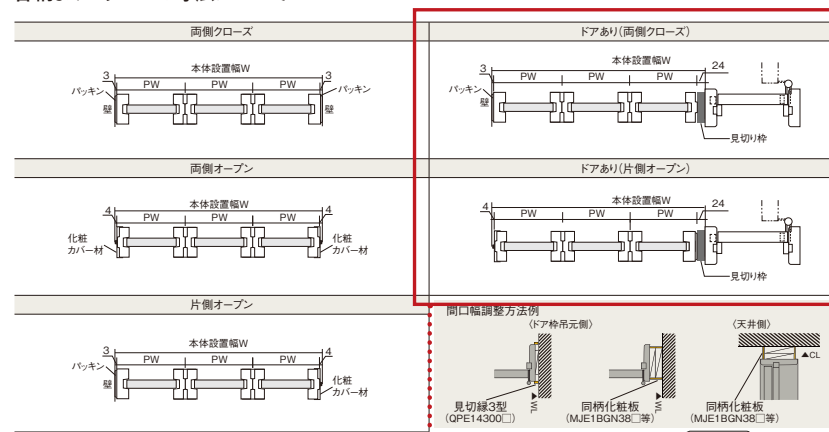

引戸の納まり図を追加

正

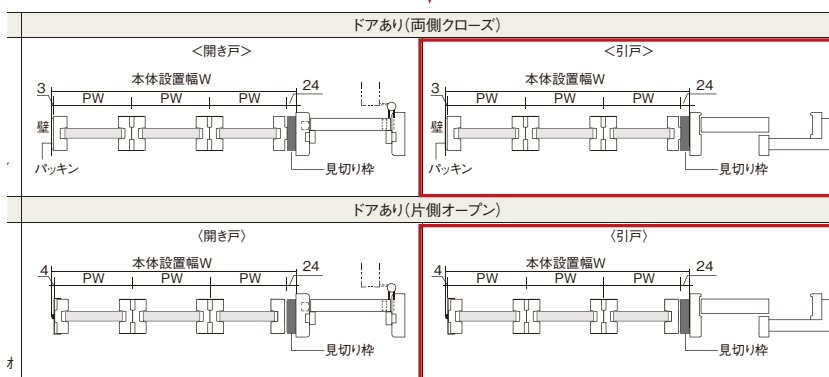

内容 「2023 施設・店舗用建材総合 ベリティス バブリック(第1版)」カタログ
 P.527 しきり窓「引戸プランのご注意」および「防音直貼り床材への設置」に関する記載を追加
 P.533 しきり窓 **オーダー** 発注書 「プラン」に引戸プランを追加

訂正内容

P.527 しきり窓 「引戸プランのご注意」および「防音直貼り床材への設置」に関する記載を追加

P.533 しきり窓 **オーダー** 発注書 「プラン」に引戸プランを追加

正 「引戸プランのご注意」を追加

プランニングのご注意

引戸プラン

控え壁は躯体側にくるように設置してください。
 パネル側(見切り枠)に控え壁を施工することはできません。

正 「防音直貼り床材への設置について」を追加

防音直貼り床材への設置について

しきり窓を設置する場所には、防音直貼床材と同じ厚みのねじが効く合板下地を設置してください。
 しきり窓をねじ固定する際には、合板下地が割れないように下穴をあけてからねじ固定してください。
 また、防音直貼床材は、際根太を取り付け、突き付け施工としてください。

基本の仕様	1列	2列	3列	プラン
50タイプ 全ガラス	<input type="checkbox"/>	<input type="checkbox"/>	<input type="checkbox"/>	<input type="checkbox"/> 両側クローズ <input type="checkbox"/> ドアあり(開き戸) 両側クローズ
52タイプ 化粧ボード	<input type="checkbox"/>	<input type="checkbox"/>	<input type="checkbox"/>	<input type="checkbox"/> 片側オープン <input type="checkbox"/> ドアあり(開き戸) 片側オープン
53タイプ 有孔化粧ボード	<input type="checkbox"/>	<input type="checkbox"/>	<input type="checkbox"/>	<input type="checkbox"/> 両側オープン

引戸プランを追加

正

両側クローズ
 ドアあり(開き戸) 両側クローズ
 ドアあり(引戸) 両側クローズ
 片側オープン
 ドアあり(開き戸) 片側オープン
 ドアあり(引戸) 片側オープン
 両側オープン

お詫びと訂正

ラクシーナ・Vスタイル 2023年4月1日新価格掲載版カタログ お詫びと訂正

ラクシーナ・Vスタイルのカタログにおいて、記載内容に誤りがございました。お詫び申し上げますとともに、訂正させていただきます。
WEBカタログは訂正済み、カタログ本編(最新カタログ2023年4月1日新価格掲載版)への反映は、次版より対応させていただきます。

対象カタログ・ページ

- ①ラクシーナ総合カタログ
・QSCT1A23(2023年4月1日新価格掲載版:第1版):P73・75
- ②Vスタイル総合カタログ
・LECT1A23(2023年4月1日新価格掲載版:第1版) :P39

訂正内容

カウンター柄変更時のアップ額に誤りがありました。修正後の価格は下記のとおりです。

【ラクシーナ総合カタログ】

標準仕様	B 変更アイテム		
P73 カウンター <input type="checkbox"/> 人造大理石カウンター グラニュールホワイト[AS]	<input checked="" type="checkbox"/> 人造大理石カウンター +36,190円(税抜+32,900円)	<input type="checkbox"/> カムグレー[YN] <input type="checkbox"/> カムベージュ[YU] <input type="checkbox"/> グレー[YX]	<input type="checkbox"/> 人造大理石カウンター フリオ +120,450円(税抜+109,500円)
	<input type="checkbox"/> エンボス仕上げ[ZY]	<input type="checkbox"/> ダークグレー★[XD] <input type="checkbox"/> ミドルグレー★[XM]	<input checked="" type="checkbox"/> ステンレスカウンター -57,750円(税抜-52,500円)
P75 カウンター <input type="checkbox"/> 人造大理石カウンター グラニュールホワイト[AS]	<input checked="" type="checkbox"/> 人造大理石カウンター +36,190円(税抜+32,900円)	<input type="checkbox"/> カムグレー[YN] <input type="checkbox"/> カムベージュ[YU] <input type="checkbox"/> グレー[YX]	<input type="checkbox"/> 人造大理石カウンター フリオ +120,450円(税抜+109,500円)
	<input type="checkbox"/> エンボス仕上げ[ZY]	<input type="checkbox"/> ダークグレー★[XD] <input type="checkbox"/> ミドルグレー★[XM]	<input type="checkbox"/> ステンレスカウンター -57,750円(税抜-52,500円)

<訂正後>

- ①人造大理石カウンターグレード2への変更価格
間口2400・2700 : +36,080円(税抜+32,800円)
間口2550・2600 : +36,190円(税抜+32,900円)

- ②ステンレスカウンターへの変更価格
間口2550mm : -57,750円(税抜-52,500円)
間口2400・2600・2700mm : -57,860円(税抜-52,600円)

【Vスタイル総合カタログ】

標準仕様	B 変更アイテム		
カウンター柄 <input type="checkbox"/> サンドホワイト [AW]	<input type="checkbox"/> サンドグレー [AH] ±0円(税抜±0円)	<input type="checkbox"/> サンドベージュ [AV] ±0円(税抜±0円)	<input checked="" type="checkbox"/> ステンレス [ZY] -57,750円(税抜-52,500円)

<訂正後>

- ③ステンレスカウンターへの変更価格
間口2550mm : -57,750円(税抜-52,500円)
間口2400・2600・2700mm : -57,860円(税抜-52,600円)

お詫びと訂正

ラクシーナカタログ 誤記についてお詫びと訂正

ラクシーナのカタログにおいて、記載内容に誤りがございました。お詫び申し上げますとともに、訂正させていただきます。
WEBカタログは訂正済み、カタログ本編(最新カタログ2023年4月1日新価格掲載版)への反映は、次版より対応させていただきます。

対象カタログ・ページ

ラクシーナ総合カタログ
・QSCT1A23(2023年4月1日新価格掲載版:第1版) : P161

訂正内容

『フードと部材対応一覧』に誤りがりました。修正内容は下記のとおりです。

【ラクシーナ総合カタログ】

P161

フード 本体	スタイリッシュフード		スクエアセンターフードS	スタイリッシュフードSタイプ
	W900		W900	W900
外観	ブラック色	ホワイト色	シルバー色(ホワイト色)	シルバー色(ホワイト色)
品番	QSTE15BHWFZ	QSTW15BHWZF	QSS(W)11AHWZM	QSCBARL92S(FW)P
ダクト カバー	QSTE15AHP03(600~680mm用)	QSTW15AHP03(600~680mm用)	QSS(W)11AHPC (700~900mm用)	QSCDCA129S(FW)P(600~680mm用)
	QSTE15AHP04(680~760mm用)	QSTW15AHP04(680~760mm用)		QSCDCA129S(FW)P(600~680mm用)
	QSTE15AHP05(760~840mm用)	QSTW15AHP05(760~840mm用)	QSCDCA209S(FW)P(680~760mm用)	QSCDCA209S(FW)P(680~760mm用)
	QSTE15AHP06(840~920mm用)	QSTW15AHP06(840~920mm用)		QSCDCA209S(FW)P(680~760mm用)
ダクト カバー	—	—	—	—
電動洗濯シャッター(本体取付け用)	QS08AH1P	QS08AH1P	QS08AHKS1	●
給気連動シャッター対応*3	●	●	●	●
天吊りボルト (センターフード用)*2	QS100PC2	QS100PC2	QS100PC2	QS100PC2
整流板	—	—	—	—
リモコン	QSRMCD6F	QSRMCD6F	QSRMOKON3Z	—

<訂正後>

スタイリッシュフードSタイプ	
W900	
外観	シルバー色(ホワイト色)
品番	QSCBARL92S(FW)P
ダクト カバー	—
電動洗濯シャッター(本体取付け用)	—
給気連動シャッター対応*3	—
天吊りボルト (センターフード用)*2	QS100PC2
整流板	—
リモコン	—

給気連動シャッター対応
●→「-」

(単位:mm)

フード 本体	スクエアサイドフードS	スタイリッシュサイドフードSタイプ	薄型サイドフード	
	W900	W900	W750	
外観	シルバー色(ホワイト色)	シルバー色(ホワイト色)	シルバー色	
品番	QSS(W)12AHWZM R L*	QSSBARL9 R L* S(FW)P	—	<リモコン対応> QSSB2AHWZ2M R L*
ダクト カバー	—	—	QSSB1AH2M R L*	<リモコン対応> QSSB1AHWZ2M R L*
ダクト カバー	QSS(W)12AHPC (650~900mm用)	QSSDCA665S(FW)P (700~900mm用)	QSSB1MAHPC4 (600~950mm用)	QSSB1MAHPC4 (600~950mm用)
ダクトカバー ファタ	QSS(W)12AHPC (同仕様/適合仕様)	QSSBAR1UPS(FW)P	QSSB1MAHPC	QSSB1MAHPC
電動洗濯シャッター(本体取付け用)	QS08AHKS1	—	—	QS08AHKS1
L型 ダクト	QS09AHP	QSLD15	QS09AH3P	—
電動洗濯シャッター 対応	QS08AHKS6	●	—	QS08AHKS2
給気連動シャッター 対応*3	●	●	—	●
リモコン	QSRMOKON3Z	—	—	QSRMOKON3Z

スタイリッシュサイドフードSタイプ	
W900	
外観	シルバー色(ホワイト色)
品番	QSSBARL9 R L* S(FW)P
ダクト カバー	—
電動洗濯シャッター(本体取付け用)	—
給気連動シャッター 対応*3	—
リモコン	—

給気連動シャッター対応
●→「-」

*R:右側取付用 L:左側取付用

ご連絡

『パナソニック キッチン設置士認定研修』、『パナソニック バスルーム取付設置研修』、『パナソニック バスルーム設置士認定研修』の2023年度開催日程と申し込みについて

内容

標記研修の2023年度の開催日程と申し込みについてご案内いたします。日程は3月号に掲載と同じです。
申し込みにつきましては弊社の営業担当経由(推薦が必要)となります。

『パナソニック キッチン設置士認定研修』

門真本社(大阪府)	真岡工場(栃木県)
2023年06月15日(木)~16日(金)	2023年04月20日(木)~21日(金)
2023年09月21日(木)~22日(金)	2023年07月20日(木)~21日(金)
2023年12月07日(木)~08日(金)	2023年10月19日(木)~20日(金)
2024年03月14日(木)~15日(金)	2024年01月18日(木)~19日(金)

- ・定員:12名(最小開催人数:6名)
- ※コロナ状況等により定員人数を変更する可能性があります
- ・安全管理上、定員を超えての受付は致しません

『パナソニック バスルーム取付設置研修』

門真本社(大阪府)	水戸工場(茨城県)
2023年04月13日(木)~14日(金)	2023年06月08日(木)~09日(金)
2023年09月07日(木)~08日(金)	2023年11月09日(木)~10日(金)
2024年01月11日(木)~12日(金)	2024年03月07日(木)~08日(金)

- ・定員:12名(最小開催人数:6名)
- ※コロナ状況等により定員人数を変更する可能性があります
- ・安全管理上、定員を超えての受付は致しません

『パナソニック バスルーム設置士認定研修』

門真本社(大阪府)	東京研修所(西新宿)
2023年08月25日(金)	2023年05月12日(金)
2023年10月13日(金)	2023年07月14日(金)
2024年02月16日(金)	2023年12月15日(金)

- ・定員:20名(最小開催人数:10名)
- ※コロナ状況等により定員人数を変更する可能性があります
- ・研修会場の都合上、基本的に定員を超えての受付は致しません

【研修・制度に関するお問合せ】

水廻りシステム事業部 CS・品質保証部 物流施工品質企画課 TEL:06-6908-3007

【申し込みに関するお問合せ】

パナソニック エレクトリックワークス創研(株) キッチン・バス研修担当 TEL:06-6908-6764

Eメール: panasohken1@gg.jp.panasonic.com

受注終了

止水栓の品番集約についてのご連絡

品番集約による生産効率化のため、止水栓について、下記品番を受注終了とさせていただきます。
何卒、ご関係者の方々にご連絡のほどよろしくお願いいたします。

内容

対象品番：GL803S7 (寒冷地用)
代替されるGL803Sは一般地・寒冷地用共用として使用できます。

スケジュール

- 運用開始……2023年4月5日新規プラン見積り／既存プラン変更分より運用開始
- 受注終了……2023年8月末日
- 出荷終了……2023年9月末日
- WEBハウズ…以下のスケジュールとなります。

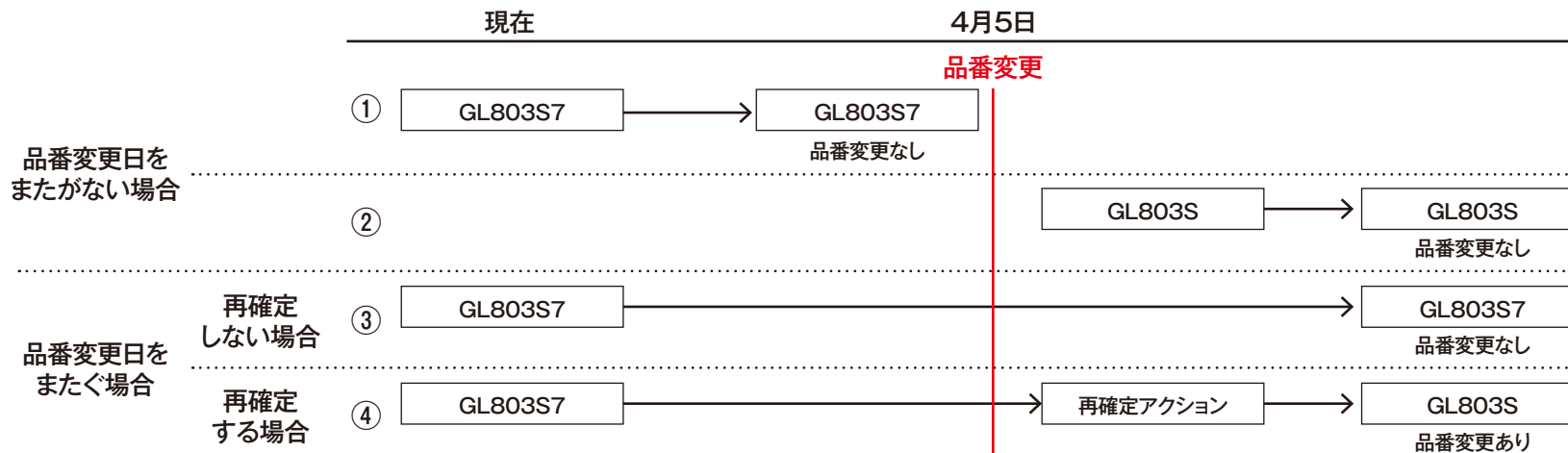

生産終了

エクステリア 生産終了品のご連絡

主旨

永らくのご販売推進に加え、多大なるご支援を頂きました下記商品は、販売僅少の為、2023年9月末日をもちまして受注・生産終了とさせていただきます。お客様へのご案内、よろしくお願いいたします。

実施時期

2023年9月末

対象品番

2023年9月末日生産終了予定品一覧

コンボメゾン

本体

CTNR4440R (L)	118,690円 (税抜 107,900円)
---------------	------------------------

CTNR4640R (L)	126,390円 (税抜 114,900円)
---------------	------------------------

CTNR4840R (L)	134,090円 (税抜 121,900円)
---------------	------------------------

鑄鉄ブラック色 [TB] ステンシルバー色 [SC]

深琥珀ホワイト色 [WS] エイジングブラウン色 [MA]

アルモナ

ボール本体

CTPR181ME	33,770円 (税抜 30,700円)
-----------	----------------------

CTPR181MEML	40,370円 (税抜 36,700円)
-------------	----------------------

CTPR181MEMD	40,370円 (税抜 36,700円)
-------------	----------------------

照明器具

CTPR1811ME	48,070円 (税抜 43,700円)
------------	----------------------

フェイス-FF

フェイスシリーズ本体

CTCR2000SMT	108,460円 (税抜 98,600円)
-------------	-----------------------

CTCR2003WMT	94,710円 (税抜 86,100円)
-------------	----------------------

生産終了 エアコンアクセサリ「リモコンホルダー」
生産終了のご連絡

2023年8月末
生産終了予定

お願い



エアコンアクセサリにおいて、エアコン本体に適した樹脂製リモコンホルダーが品揃えされていますので、汎用である鋼板製リモコンホルダーを生産終了いたします。お客様へのご案内をよろしくお願いいたします。

実施時期

2023年8月末をもって生産終了とします。

対象商品

※代替品の適用はエアコン品番により異なりますので、エアコンカタログでご確認ください。

	【現行品】 鋼板製リモコンホルダー	➔	【代替品】 樹脂製リモコンホルダー
取扱部門	パワー機器ビジネスユニット		パナソニックリビング(株) システム部材開発センター
姿 図			・主にJシリーズ用 品番:AD-CZRCHA-1
			・主にFシリーズ用 品番:AD-CZRCH-1

生産終了 エアコンアクセサリ「配管仕上材」
緊急生産終了のご連絡

2023年3月
緊急生産終了

内容

エアコンアクセサリにおいて、製造先の事業撤退に伴い、下記商品を緊急生産終了いたします。お客様へのご案内をよろしくお願いいたします。

実施時期

2023年3月をもって生産終了とします。

対象商品

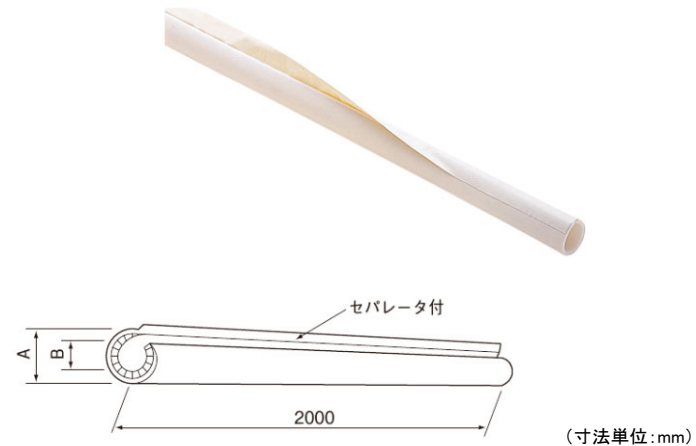

品 番	品 名	寸 法	
		A	B
CZ-HS1-C	配管仕上材	52	40
CZ-HS2-C	配管仕上材	67	55

※上記品番については、後継品はございません。

新商品

屋外電源コンセント支柱 Dポール新発売のご連絡

2023年3月21日

狙い

普及が進む電気自動車(EV)やプラグインハイブリット自動車(PHEV)。壁面から離れた駐車スペースでも屋外コンセントが設置できるDポールのラインアップを強化して、さまざまな設置ニーズへの対応を図ります。

特長

- スマートデザインと優れた耐食性能。(アルミアルマイト処理)
 - 2色展開。(シルバー色/ブラック色)
 - 2台同時に充電可能。(両面取付)
 - あると便利な防水コンセントが併設可能。
 - 露出配線(注)やDポール本体の交換が容易なベース付。
- (注)EV・PHEV充電用屋外コンセント用露出ボックスの併用が必要です。



ラインアップ

<p>EV・PHEV充電用 屋外コンセント用</p> <p>シルバー 新ブラック</p>	<p>EV・PHEV充電用 屋外コンセント用 (両面取付)</p> <p>新シルバー 新ブラック</p>	<p>EV・PHEV充電用 屋外コンセント用 (防水コンセント併設用)</p> <p>新シルバー 新ブラック</p>	<p>EV・PHEV充電用 屋外コンセント用 ベース付</p> <p>新シルバー</p>
--	--	--	--

●コンセントは別売です。

内容

「工事店価格」「希望小売価格」などはメーカー希望価格です。

在庫区分	品番	品名	質量(kg)	工事店価格(円)<税抜>	希望小売価格(円)<税抜>
Ⓜ	DDP200B	DポールEV・PHEV充電用屋外コンセント用 ブラック色	3.8	22,300	31,800
Ⓜ	DDP241B	Dポール フラットタイプEV・PHEV充電用屋外コンセント用 ブラック色	4.2	22,000	31,400
Ⓜ	DDP242B	Dポール フラットタイプEV・PHEV充電用屋外コンセント用(両面取付) ブラック色	4.2	24,200	34,600
Ⓜ	DDP242S	Dポール フラットタイプEV・PHEV充電用屋外コンセント用(両面取付) シルバー色	4.2	24,200	34,600
Ⓜ	DDP501B	DポールEV・PHEV充電用屋外コンセント用(防水コンセント併設用) ブラック色	3.8	24,600	35,200
Ⓜ	DDP501S	DポールEV・PHEV充電用屋外コンセント用(防水コンセント併設用) シルバー色	3.8	24,600	35,200
Ⓜ	DDP400S	DポールEV・PHEV充電用屋外コンセント用 ベース付 シルバー色	3.5	41,000	58,600

在庫区分 Ⓜ:メーカーに一定量在庫

主な取付推奨機器

- EV・PHEV充電用 ●カバー付屋外コンセント(簡易鍵付) ●屋外コンセント
●スマート接地防水ダブルコンセント

助成物

新商品レポート(カタログNo.DWCT1E042)

発売時期

2023年3月21日

窓口一覧

【空質・空調・給湯商品】空質空調社 設備法人ルート
電話相談窓口一元化のご連絡(連絡先:0120-870-199)

2023年4月1日

内容

設備法人ルートのお客様の利便性向上を目的とし、空質空調社の商品問い合わせ・修理受付するための一元窓口の電話番号をご用意いたしました。

●TEL:0120-870-199

(受付時間は商品により異なりますのでご注意ください。)

音声ガイダンスに従って商品を選択いただき、目的の相談窓口・修理受付窓口へ誘導いたします。

※従来窓口の電話番号をご利用いただいても問題ありません。
 ※個人顧客から電話をかけた場合も、本窓口経由で対象窓口へ誘導します。

■商品・技術・施工・修理に関するお問い合わせ

窓口名	電話番号	主な商品	営業日時
空調・換気・給湯の相談窓口	0120-870-199 050-3158-1222※	換気送風機器 空気清浄機 ルームエアコン パッケージエアコン エコキュート 電気温水器	商品により受付時間が異なります。 (右表)

※フリーダイヤルがご利用いただけない場合(有料) 月～金 9時～12時/13時～18時

対象商品

ルームエアコン・ハウジングエアコン・パッケージエアコン・エコキュート・電気温水器・空気清浄機・加湿器・除湿器・扇風機・換気扇・送風機器

※ガスヒートポンプエアコン・ナチュラルチラーはパナソニック産機システムズの各拠点へ直接お問い合わせください。

■商品別窓口の営業時間と電話番号のご案内

窓口	相談内容	営業日時	電話番号
換気・送風	技術・施工	月～金※1 9時～12時 13時～18時	0570-064-730 (有料) Fax:0568-84-8606
	修理相談・申込	月～土 9時～19時 日・祝日 9時～18時	0120-872-150
ルームエアコン	技術・施工	月～金※1 9時～12時 13時～18時	0570-087-911 (有料) Fax:050-3606-6126
	修理相談・申込	月～土 9時～19時 日・祝日 9時～17時30分	0120-878-554 ※流通向け直通ダイヤル: 0570-087-250 (有料)
パッケージエアコン	技術・施工	24時間365日受付 ※有人対応 月～土 9時～18時	0570-087-911 (有料) Fax:050-3606-7370
	修理相談・申込	24時間365日受付	0120-087-956
エコキュート電気温水器	商品・施工	月～土 9時～18時	0120-187-910
	修理相談・申込	月～土 9時～19時 日・祝日 9時～18時	0120-872-150

※1 土日・祝日及び年末年始はお休みさせていただきます

●修理受付にあたり商品に応じて各担当窓口にお繋ぎします。その際、お客様より取得する個人情報の利用目的は、WEBにて各社の個人情報お取扱いに関する通知をご確認ください。

実施時期

2023年4月1日(土)より

生産終了

リモコン 生産終了品のご連絡

2023年3月末日

主旨

永らくのご販売推進に加え、多大なるご支援を頂きました下記のリモコン2機種は、本体となります熱交換気ユニット 天井・床下埋込形 (FY-23KBD1、FY-30KBD1) の生産終了に伴い、2023年3月末日をもちまして生産終了とさせていただきます。在庫が無くなり次第、受発注システムにて発売終了のメッセージでご連絡いたします。

実施時期

2023年3月末日

対象品番

品名	品番	後継機種・代替機種
リモコン	FY-SCDH30	なし
リモコン	FY-SCDH30-L	なし

■スケジュール

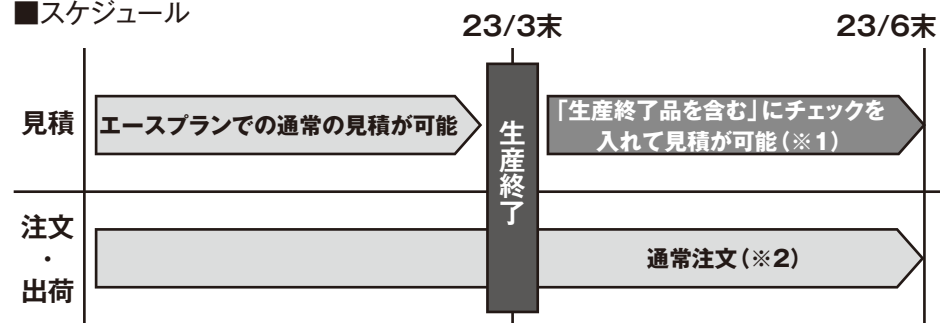

※1:2023年4月1日以降にエースプランで見積をされる場合は、「生産終了品を含む」のチェックボックスにチェックを入れて見積を行ってください。

※2:生産終了後、在庫が無くなり次第、受発注システムにて発売終了のメッセージでご連絡いたします。

生産終了

テレビドアホン用センサーカメラ
生産終了のご案内

2023年9月予定

お願い

下記、テレビドアホン用センサーカメラにつきまして、2023年9月をもって、生産終了といたします。

お得意先様へのご案内をどうぞよろしくお願いいたします。

対象商品

品名	【完了品番】	➡	【後継品番】
センサーカメラ	VL-CD265		VL-CX500X-H

実施時期

2023年9月末より在庫区分9(生産終了品)へ切替予定

※在庫がなくなり次第、生産終了といたします。

ご連絡

パナソニック太陽光発電システム自然災害補償制度・自然災害補償買替制度
eneplat V2Hスタンド対象追加・掛金改定に関するご連絡

内容

パナソニック製V2Hスタンドが自然災害補償制度・自然災害補償買替制度の対象に追加となります。
パナソニック製パワーコンディショナもしくはパワーステーションを採用することが条件となります。
V2Hスタンドのみを補償の対象とすることはできません。

機器名	補償の有無	
	現行	2023年3月20日連系～
太陽電池モジュール(パネル)	○	○
パナソニック製 パワーコンディショナ・パワーステーション(屋外型を含む)	○	○
接続箱(昇圧機能付きを含む)	○	○
パナソニック製 創蓄連携システム蓄電池ユニット(屋側用、電力切替ユニットを含む)	○	○
架台・表示器	○	○
パナソニック製 V2Hスタンド NEW	—	○

補償限度額と掛金

※補償限度額と掛金はパナソニック製パワーコンディショナもしくはパワーステーション1台あたり

補償パターン	補償限度額(保険金額)	掛金
太陽光発電システム	300万円	23,340円(※1)
太陽光発電システム+蓄電池ユニット		
太陽光発電システム+V2Hスタンド	480万円	46,140円(※2)
太陽光発電システム+蓄電池ユニット+V2Hスタンド		

(※1) 制度運営費2,070円(税込)を含みます (※2) 制度運営費5,140円(税込)を含みます

V2Hスタンドの設置がある場合

掛金46,140円の内訳は以下のとおり
 太陽光発電システム(蓄電池含む) … 掛金23,340円(保険料:21,270円 制度運営費:2,070円)
 V2Hスタンド部分 … 掛金22,800円(保険料:19,730円 制度運営費:3,070円)
 ※保険料は非課税、制度運営費は税込となります

実施時期

2023年3月20日以降系統連系分より(自然災害補償webサイト掲載済み)

V2Hスタンド追加設置時の対応

自然災害補償制度の適用物件で、V2Hスタンドを補償期間中に追加設置した場合は、以下①②の合計額を掛金としてご請求いたします。(追加設置時に申請が必要)

- ①設置(系統連系)時より満期日までの残り期間に対応する保険料
- ②制度運営費

【例】連系日から2年3ヵ月10日後にV2Hスタンドを後付けした場合

V2Hを後付けした際は、以下①②の合計額を請求いたします
 V2H部分の掛金 @22,800円(保険料19,730円、制度運営費3,070円)/15年

①保険料 … V2Hの保険料(19,730円)のうち、残り期間に対応する保険料
 <計算式>
 ・追加設置時から満期日までの12年8ヵ月20日について、1ヵ月未満を切り上げ、12年9ヵ月(=153ヵ月)
 ・153ヵ月÷180ヵ月(15年) = 0.85
 ・(小数点第2位になるよう四捨五入)
 ・19,730円×0.85 = 16,770円
 (10円未満を四捨五入して10円単位)

②制度運営費 … 3,070円
 掛金(①+②) … 19,840円(16,770円+3,070円)

<ご注意> 自然災害補償制度 未加入の物件で、V2Hスタンドを追加設置した場合は補償の対象となりませんのでご注意ください。

ご連絡

パナソニック太陽光発電システム自然災害補償制度・自然災害補償買替制度
掛金改定に関するご連絡

改定の背景

今般 多発する台風等の自然災害による事故件数の増加により、加盟店様からコールセンター（東京海上アシスタンス ヘルプデスク）へ Webシステムの登録内容の確認や操作方法等のお問い合わせが大幅に増加しているため、コールセンターの人件費等を含む制度運営費について1,000円（パワーコンディショナ・パワーステーション1台あたり）の値上げを実施いたします。
なお、保険料については損害保険業界全体として値上げ傾向となっておりますが、本補償制度については保険金のお支払い状況等を鑑みて現行の保険料を維持することといたしました。

改定日

2023年6月1日以降 連系日分より改定後の新掛金が適用されます。
※5月31日以前連系分は現在の掛金が適用となります。

改定内容

※掛金はパワーコンディショナもしくはパワーステーション1台あたり

補償パターン	改定前 ~2023年5月31日連系日分	改定後(新掛金) 2023年6月1日連系日分~	改定額
太陽光発電システム	23,340円 (内訳) 保険料 : 21,270円 制度運営費 : 2,070円	24,340円 (内訳) 保険料 : 21,270円 制度運営費 : 3,070円	+1,000円
太陽光発電システム+蓄電池ユニット			
太陽光発電システム+V2Hスタンド	46,140円 (内訳) 保険料 : 41,000円 制度運営費 : 5,140円	47,140円 (内訳) 保険料 : 41,000円 制度運営費 : 6,140円	+1,000円
太陽光発電システム+蓄電池ユニット+V2Hスタンド			

(掛金のうち保険料は非課税、制度運営費は税込となります)

業務連絡 「照明と住まいの設備・建材お客様ご相談センター 0120-878-709」
 2023年9月30日 **2023年9月30日営業終了のご連絡**

内容

「照明と住まいの設備・建材お客様ご相談センター 0120-878-709」は、2022年4月に新設しました「個人のお客様専用 商品別フリーダイヤル」へ集約するため、2023年9月30日(土)をもって、営業を終了いたします。
 2023年10月2日(月)以降、商品に関するお問い合わせは、「個人のお客様専用 商品別フリーダイヤル」をご利用ください。

2023年9月30日(土) 営業終了

窓口名	電話番号	主な商品	営業日時
照明と住まいの設備・建材お客様ご相談センター	0120-878-709 06-6906-1109 ※	照明器具 電設資材 住宅設備 建材	月～土 9～18時 日・祝 (正月三が日含む) 休業

実施時期

2023年9月30日(土)

個人のお客様専用 商品別フリーダイヤル

※フリーダイヤルがご利用できない場合

窓口名	新電話番号	主な商品	営業日時
照明器具・ランプ 商品ご相談窓口	0120-878-051 06-6780-2550 ※	照明器具全般・ランプ	月～土 9～18時 日・祝 (正月三が日含む) 休業
電設資材 商品ご相談窓口	0120-878-082 06-6780-2551 ※	配線器具・分電盤・配管材・防災設備・ インターホン・電動工具・太陽光・蓄電池	
オール電化 商品ご相談窓口	0120-878-695 06-6907-1187 ※	ビルトインIH・エコキュート・ビルトイン食洗機・ 電気温水器・ビルトイン電気オープンレンジ・ ヒートポンプ暖房	
住宅設備・建材 商品ご相談窓口	0120-878-093 06-6780-5779 ※	システムキッチン・バスルーム・トイレ・ エクステリア・内装建材・洗面ドレッシング	

法人のお客様には、カタログ・HPにて掲載しております、下記フリーダイヤルをご案内ください

窓口名	新電話番号	主な商品	営業日時
照明器具・ランプ 商品ご相談窓口	0120-187-441 06-6904-4573 ※	照明器具全般・ランプ	月～土 9～18時 日・祝 (正月三が日含む) 休業
電設資材 商品ご相談窓口	0120-187-431 06-6904-4574 ※	配線器具・分電盤・配管材・防災設備・ インターホン・電動工具・太陽光・蓄電池	
オール電化 商品ご相談窓口	0120-187-910 06-6904-4583 ※	ビルトインIH・エコキュート・ビルトイン食洗機・ 電気温水器・ビルトイン電気オープンレンジ・ ヒートポンプ暖房	
住宅設備・建材 商品ご相談窓口	0120-187-150 06-6904-7270 ※	システムキッチン・バスルーム・トイレ・ エクステリア・内装建材・洗面ドレッシング	

仕様変更

GE-BS751 (電子タッチ式ハイブリットコンロ幅750mm) 取替金具仕様変更のご連絡

内容

2006年5月より発売しておりますGE-BS751 (電子タッチ式ハイブリットコンロ幅750mm) 用取替金具ですが、同梱部品である「化粧パネルU」のパネル色をシルバーよりシルバー(つや消し)に仕様変更を致します。ご連絡ご徹底をよろしくお願いいたします。

対象品番

仕様変更前旧品番

品名	品番	化粧パネル色
支持金具(BS751用取替金具)	AD-KK75BS-AA	シルバー



仕様変更後新品番

品名	品番	化粧パネル色
支持金具(BS751用取替金具)	AD-KK75BS-AA1	シルバー(つや消し)

※外形寸法・内寸法・施工方法・希望小売価格に変更はございません。

実施時期

旧品番 販売終了: 2023年5月31日 以降在庫限定扱い

新品番 販売開始: 2023年6月1日

姿図(正面)

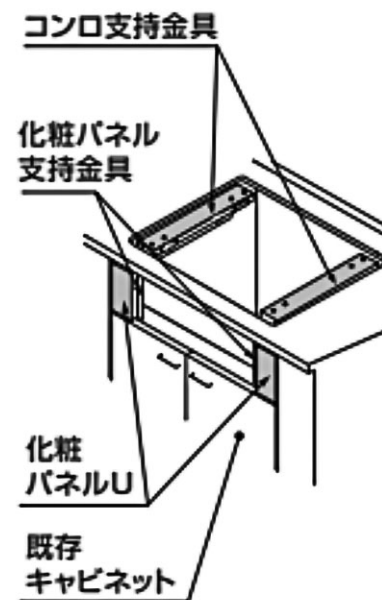

仕様変更

BIコンロ用キャビネット(内蔵型)仕様変更のご連絡

内容

2009年8月より発売しておりますBIコンロ用キャビネット(内蔵型)ですが、扉を開閉いたしますとヒンジが生産終了となり後継品ヒンジに仕様変更し品番変更を致します。関連部署へのご連絡ご徹底をよろしくお願いいたします。

対象品番

仕様変更前旧品番

品名	品番	備考
BIコンロ用キャビネット(内蔵型)	AD-SKK60AWA	トビラ色 白
BIコンロ用キャビネット(内蔵型)	AD-SKK60AKA	トビラ色 黒



仕様変更後新品番

品名	品番	備考
BIコンロ用キャビネット(内蔵型)	AD-SKK60AWA1	トビラ色 白
BIコンロ用キャビネット(内蔵型)	AD-SKK60AKA1	トビラ色 黒

※外形寸法・内寸法・施工方法・希望小売価格に変更はございません。

実施時期

旧品番 販売終了: 2023年5月31日 以降在庫限定扱い

新品番 販売開始: 2023年6月1日

姿図(正面)

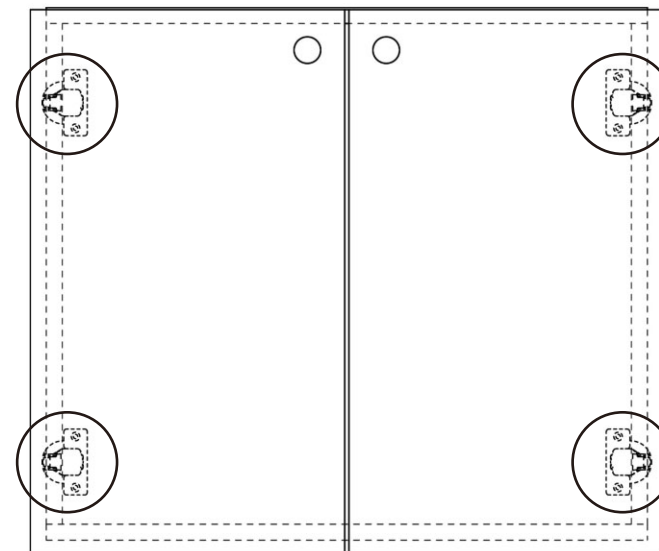

※丸印箇所4箇所の扉ヒンジ仕様変更

仕様変更

換気関連部材の『価格改定』及び『員数仕様変更』に伴う品番変更のご連絡

内容

従来より発売しておりました下記の換気関連部材におきまして材料費及び物流費等の高騰により価格改定と出荷員数の仕様変更を致しますのでご連絡を致します。

対象品番

仕様変更前旧品番

	品名	品番	希望小売価格(税抜き)	備考
①	ドームパッキン(1枚単位)	AD-50DMP	オープン価格	在庫品
②	パッコン(6個単位)	AD-PAC25	39,000円	メーカー直送品
③	パッコン用花粉フィルター(10枚単位)	AD-PAC25-1	14,000円	メーカー直送品
④	パッコン用標準フィルター(10枚単位)	AD-PAC25F	オープン価格	メーカー直送品



仕様変更新品番

	品名	品番	希望小売価格(税抜き)	備考
①	ドームパッキン(1ケース30枚入り)	AD-50DMPA	13,050円	在庫品
②	パッコン(1ケース6個入)	AD-PAC25A	53,400円	メーカー直送品
③	パッコン用花粉フィルター(1ケース10枚入)	AD-PAC25-1A	19,800円	メーカー直送品
④	パッコン用標準フィルター(1ケース10枚入)	AD-PAC25FA	6,600円	メーカー直送品

実施時期

旧品番 受注終了: 2023年3月31日 以降在庫限定扱い

新品番 受注開始: 2023年4月1日

生産終了

パナガイド関連部材『7台用携帯トランクケース』の販売終了のご連絡

内容

2018年10月より発売しておりました『7台用携帯トランクケース』ですが誠に申し訳ございませんが販売稀少のため販売終了を致し在庫限りとさせていただきます。ご連絡いたします。

対象商品

品名	品番	希望小売価格(税抜)
7台用携帯トランクケース	AD-RDALTC1-7	60,000円

実施時期

2023年4月30日販売終了以降 在庫限定とさせていただきます。
後継品はございません。

姿図



生産終了

ビルトイン食器洗い乾燥機用 買替え・後付け専用別売品 扉柄ミドルグレー (LG) 販売終了のご連絡

内容

2016年5月より発売いたしました食器洗い乾燥機用買替え・後付け専用別売品 『ドアパネル型専用ドアパネル』・『ドアフル面材』・『ドア面材』 『下部専用キャビネット』・『ディープタイプ・ドア(フル)面材型専用幅15cmサイドキャビネット』の扉柄ミドルグレー (LG) を製造元販売終了のため在庫限りとさせていただきますのでご連絡いたします。

※扉柄ミドルグレー (LG) の後継品はございません。ピューティーホワイト (LW) 、ベージュ (LB) 、ダークグレー (JJ) については引き続き販売させていただきます。

品名・品番・価格

品名	品番	希望小売価格(税込み)	備考
幅45cmディープタイプ用ドアパネル	AD-NPD45-LG	11,000円	ドア用/食洗機下部(下部点検口)パネルセット
幅45cmミドルタイプ用ドアパネル	AD-NPS45T-LG	6,710円	ドア用パネル
幅45cmミドルタイプ用ドアパネル	AD-NPS45U-LG	5,390円	食洗機下部用(下部収納キャビネットN-PC450専用)パネル
幅60cmワイドタイプ用ドアパネル	AD-NPS60T2-LG	7,590円	ドア用パネル
幅60cmワイドタイプ用ドアパネル	AD-NPS60U-LG	5,940円	食洗機下部用(下部収納キャビネットN-PC600専用)パネル
ドアフル面材	AD-NPDFM45LG	27,500円	
ドア面材	AD-NPDSM45LG	26,950円	
下部収納キャビネット	AD-NPF4ST80LG	45,100円	キッチン高さH800mm
下部収納キャビネット	AD-NPF4ST85LG	46,200円	キッチン高さH850mm
下部収納キャビネット	AD-NPF4ST90LG	47,300円	キッチン高さH900mm
幅15cmサイドキャビネット	AD-NPC1D(R/L)80LG	27,500円	キッチン高さH800mm
幅15cmサイドキャビネット	AD-NPC1D(R/L)85LG	28,600円	キッチン高さH850mm
幅15cmサイドキャビネット	AD-NPC1D(R/L)90LG	29,700円	キッチン高さH900mm

実施時期

2023年7月末受注終了、2023年8月末在庫限りの販売とさせていただきます。

受注終了

アクアハートJシリーズ(セルフィーユ)・FNシリーズ新規見積・受注終了のご連絡

概要

高齢者施設・住宅向け水廻り設備 アクアハートJシリーズ(セルフィーユ)・アクアハートFNシリーズにつきまして、商品廃番に伴い新規見積受付終了・受注終了を下記スケジュールまでとさせていただきます。関係各位へのご徹底を宜しくお願いいたします。

スケジュール

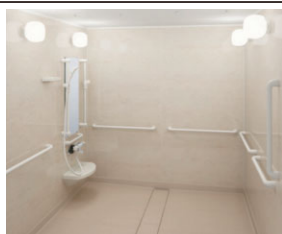
品名	新規見積受付終了	受注終了
 <p>アクアハートJシリーズ (セルフィーユ) AHJ01-2020A(B)R(L)</p>	2023年6月末まで	2023年9月末まで
 <p>アクアハートFNシリーズ AHFN0●-2020ZR(L)</p>		
		<p>※すでに見積いただいた案件に関しましては、 2024年3月までの受注とさせていただきます。</p>