

パナソニック商品情報

2022年9月号

いつもお世話になります。

パナソニック製品の最新情報をお届けします。
ご査収くださいますようお願い申し上げます。

◆ 大五からのお知らせ ◆

令和4年10月1日より、長期優良住宅の認定基準が改訂されます

〈木造一戸建て住宅の場合の主な変更内容〉

【旧基準】

耐震等級の
等級2の基準に適合

断熱等性能等級の
等級4の基準に適合

令和4年9月30日までに
評価機関等へ長期構造等の
確認申請書等を提出

【新基準】

耐震等級の等級2の基準に適合
※木造の壁量基準による場合は**等級3**

断熱等性能等級の**等級5**(最高等級)、かつ
一次エネルギー消費量等級の**等級6**(最高等級)の**基準に適合**

令和4年10月1日以降に
評価機関等へ長期構造書等の
確認申請等を提出

建物の省エネ化による
建物の重量化についての
耐震性の確保

現行のZEH基準と
同等の省エネ性能

等々

※公布前の情報のため、公布後の内容により取り扱いが変更される可能性があります。

※その他詳細は、評価機関等へお問合せ下さい。

2022年9月号 担当：営業企画部

ハウジング商品連絡

目次

カテゴリ	区分	内容	ページ
住建	新商品	・2022年8月発売新商品のご案内	1
	仕様変更	・上吊り引戸 トリガー取付チラシ廃止のご連絡	2
		・内装ドア プラスレーベル AirView 固定ピン 色変更のご連絡	3
		・「システムファニチャー キュビオス」 製品梱包ラベル 及び プラン図面 仕様変更のご連絡	4
	ご連絡	・しきり窓「上吊り引戸併設納まり対応」 「防音直貼り床材への設置対応」 施工範囲の拡大についてのご連絡	5
	お詫びと訂正	・2022年7月発行 「インテリア建材 インテリアAP(第1版)」 カタログ お詫びと訂正についてのご連絡	6
・株式会社Danto Tile 電話番号訂正についてのご連絡		7	
システムキッチン	新商品	・2022年11月 Lクラスキッチン・ラクシーナ・Vスタイル ビルトインIHクッキングヒーター新商品発売のご連絡	8
		・2022年11月 Lクラスキッチン・ラクシーナ・Vスタイル ビルトイン食器洗い乾燥機 価格改定のご連絡	9
		・2022年11月 Lクラスキッチン 200V ビルトイン電気オープンレンジ 発売のご連絡	10
	仕様変更	・トリプルワイドガスコンロ仕様変更と、変更に伴うカタログ記載内容変更のご連絡	11
	生産終了	・Lクラスキッチン、ラクシーナ、Vスタイル 2022年11月新商品発売、価格改定に伴う生産終了品のご連絡	12
ビルトイン機器	生産終了	・設備向け冷蔵庫 販売終息のご案内	13
ドレッシング	仕様変更	・アラウーノ用洗浄補充液(アラウーノ フォーム) 仕様変更についてのご連絡	14

カテゴリ	区分	内容	ページ
設備機器	新商品	・業務用ジアイノ 発売のご連絡	15
		・公共住宅用 台所用ファン 発売のご連絡	16
		・次亜塩素酸 空間除菌脱臭機発売のご連絡	18
		・空気清浄機 発売のご連絡	19
IH	新商品	・200V ビルトイン電気オープンレンジ 発売のご連絡	21
	受注終了	・200V ビルトイン電気オープンレンジ 受注終了のご連絡	22
太陽光発電	新商品	・【住宅用】太陽光発電システム 太陽電池モジュール 標準タイプ240W・ハーフタイプ120W 2品番発売のご連絡	23
	仕様変更	・【住宅用】蓄電システム 蓄電池ネットアダプタ(品番:LJ-NA01) 通信線接続端子台 色変更のご連絡	25
	ご連絡	・【太陽光】住宅用太陽電池モジュール発売に伴う 施工研修のご連絡	26
システム部材	受注終了	・【住宅用/産業用】太陽光発電システム パワーコンディショナ3品番・接続箱1品番 受注終了のご連絡	27
	新商品	・前パネル 新発売のご連絡	28
ホームエレベーター	新商品	・生産終了 ・オフィス・店舗用エアコン用床置形室内機用木台生産終了のお知らせ	29
		・ボタン・手すり・床「抗菌・抗ウイルス」対応 ホームエレベーター・小型エレベーター全面リニューアル「Uiシリーズ」新発売!	30
クリエイツ	お詫びと訂正	・「インテリア建材総合 ベリティス(第1版)」カタログ お詫びと訂正についてのご連絡	31
		・「インテリア建材総合 ベリティス設計施工編(第1版)」カタログ お詫びと訂正についてのご連絡	34
		・「インテリア建材総合 ベリティスパブリック(第1版)」カタログ お詫びと訂正についてのご連絡	35

新商品

2022年8月発売新商品のご案内

平素は建材商品のご拡売にご高配を賜り厚く御礼申し上げます。さて、2022年8月22日発売の新商品について、ご案内いたします。何卒ご関係者にご伝達のほどよろしく願いいたします。

タッチレス自動ドア e-Kindoor (イーカインド)



室内に設置する自動ドアだから、引手に手をそえる自然な操作感を大切にしました。2つの開閉方法からお選びいただけます。

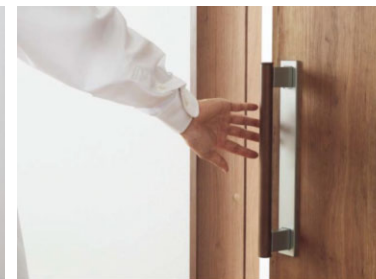

センサー開閉

センサー引手に手をかざすだけで、扉に手を触れることなく自動で扉を開閉できます。

アシスト開閉

バー引手を少し動かすことで、自動で扉が開きます。

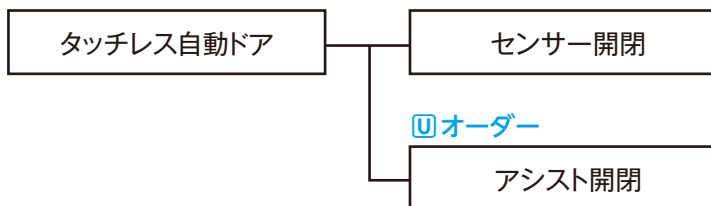

発売日
2022年8月22日

仕様変更

上吊り引戸 トリガー取付チラシ廃止のご連絡

上吊り引戸のトリガー・ネジ・治具セットの取付説明書について、廃棄物削減の観点から、仕様を変更いたします。何卒、ご関係者の方々にご連絡のほどよろしくお願いたします。

内容

環境問題への取り組みの一環として、取付説明書の削減を実施いたします。

品番・価格

本変更に伴う、品番・価格の変更はございません。

●対象シリーズ

ベリティス / ベリティスパブリック

【対象商品】

シリーズ	納まり
ベリティス スタンダードレーベル クラフトレーベル	上吊り引戸 3方枠(固定枠・ケーシング枠)
	上吊り引戸 アウトセット(天井埋込み)
ベリティス プラスレーベル	上吊り引戸 3方枠(固定枠・ケーシング枠) 2方枠・かくし枠
	上吊り引戸 アウトセット(天井埋込み)
	大型上吊り引戸 3方枠(固定枠) かくし枠
	大型上吊り引戸 アウトセット(天井埋込み)
ベリティス パブリック	上吊り引戸 3方枠(固定枠・ケーシング枠)
	幅広上吊り引戸 3方枠(固定枠・ケーシング枠)

※以下の仕様については、変更はございません。
 ・ベリティス スタンダードレーベル・クラフトレーベル アウトセット(壁付け)
 ・ベリティス プラスレーベル アウトセット(壁付け)
 ・ベリティス パブリック アウトセット(壁付け)
 ・ベリティス プラスレーベル エアビュー
 ・ベリティス/ベリティス パブリック タッチレス自動ドア

変更点

●上吊り引戸の製品(レール)に同梱しておりました取付治具の「取付説明書」を削減いたします。

※トリガー、ネジ、治具の仕様変更はございません。

※補修部品として使用する取付治具からは取付説明書を削減いたしません。

※施工説明書には、同様の内容が記載されています。

【トリガー取付治具の取付説明書】

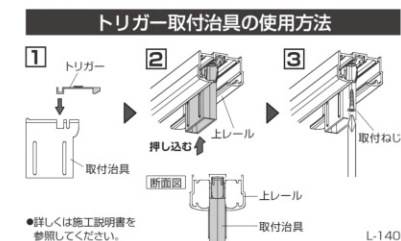

現行品(取付説明書あり)



変更品(取付説明書なし)



切替え時期

2022年9月16日より順次切替え

仕様変更

内装ドア プラスレーベル AirView 固定ピン 色変更のご連絡

内容

内装ドア ベリティス プラスレーベル AirView(エアビュー)において固定ピン色の変更をいたします。

何卒、ご関係者の方々にご連絡のほどよろしく願いいたします。

対象

エアビュー レールセットに同梱されている固定ピン

品番・価格

●製品品番

エアビュー レールセット MJE1RM~,MJE1RE~

●補修部品品番

現行品:エアビュー固定ピン (取付ねじ2本入)MJAR1004 ※廃番予定(在庫限り)

新規品:エアビュー固定ピン黒(取付ねじ2本入)MJAR1004B

※なお、本変更に伴う、製品品番・補修部品品番の価格変更はございません。

変更時期

2022年10月1日受注分より変更

変更点

<変更前>



メッキ仕上げ シルバー色

<変更後>



塗装仕上げ ブラック色

仕様変更

「システムファニチャー キュビオス」 製品梱包ラベル 及び プラン図面 仕様変更のご連絡

「システムファニチャー キュビオス」において、施工時間短縮へのお役立ちを目的に、製品梱包ラベル 及び プラン図面の仕様を変更いたします。何卒、ご関係者の方々にご連絡のほどよろしくお願いいたします。

変更点

製品梱包ラベル 及び プラン図面において、共通の簡易なラベル表示記号を表示いたします。

変更前

製品
梱包ラベル



品番 QFR1MW6D6E6SJY1
品名 ◆方立H6D444フロア6E6SCY1枚

西 G1

方立

F☆☆☆☆(住宅部品表示ガイドラインによる) ロットNO 220601-BO パナソニックハウジングソリューションズ株式会社

プラン図面

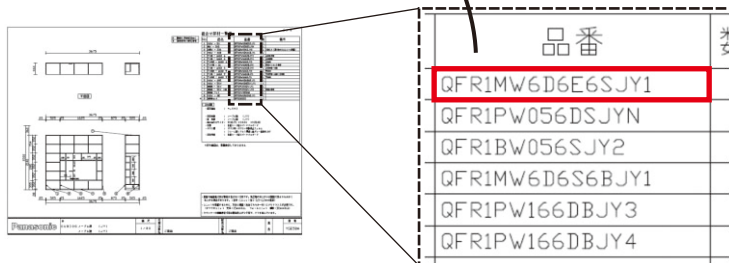

品番

QFR1MW6D6E6SJY1
QFR1PW056DSJYN
QFR1BW056SJY2
QFR1MW6D6S6BJY1
QFR1PW166DBJY3
QFR1PW166DBJY4

品番(15桁)で照合

変更後

製品
梱包ラベル



品番 QFR1MW6D6E6SJY1
品名 ◆方立H6D444フロア6E6SCY1枚

西 G1

方立 - E6

F☆☆☆☆(住宅部品表示ガイドラインによる) ロットNO 220601-BO パナソニックハウジングソリューションズ株式会社

プラン図面

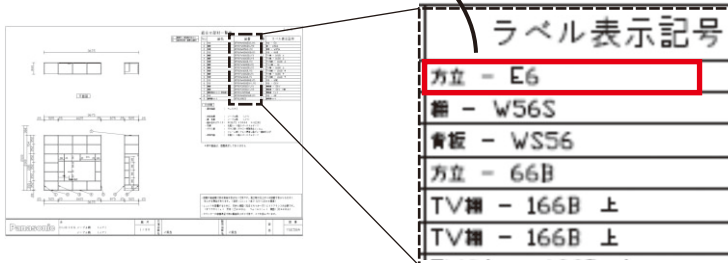

ラベル表示記号

方立 - E6
棚 - W56S
背板 - WS56
方立 - 66B
TV棚 - 166B 上
TV棚 - 166B 上

簡易なラベル表示記号で照合

※記号が付記される部材は、方立・棚板・背板が対象となります。

品番・価格

キュビオスの品番、価格に変更はございません。

変更時期

プラン図面へのラベル記号表記 : 2022年9月21日見積り分
製品ラベルへの記号表記 : 2022年9月21日生産分

ご連絡

しきり窓「上吊り引戸併設納まり対応」「防音直貼り床材への設置対応」 施工範囲の拡大についてのご連絡

しきり窓の施工範囲の拡大対応として、「上吊り引戸併設納まり対応」「防音直貼り床材への設置対応」を新たに追加させていただきます。リフォーム等での採用推進にお役立てください。

追加内容

① 上吊り引戸との納まりを対応可能にいたします。

上吊り引戸併設納まり対応に伴い、同梱部品の変更をいたします。
見切り枠に同梱している枠固定ねじの「種類寸法、本数」を変更いたします。

【納まりイメージ】



<対応納まり>

- ・片引き
- ※見切り枠(見込み90~180mm用)
- ・1間引違い
- ・1.5間2枚連動片引き
- ・1間戸袋引込み
- ・1.5間3枚引違い

注意:控え壁が必要な納まりはしきり窓側に控え壁は設置不可です。

<WEBハウス見積もりに関して>

上吊り引戸併設納まりを選定する場合「ドア用見切り枠」を選定してください。
WEBハウスの選定画面でも、下記のご案内を10月5日から入れさせていただきます。



しきり窓で引戸を設置する場合も
ドア用見切り枠を選んでください

上記①、②の納まり対応に合わせて「施工説明書」の記載内容を変更いたします。

変更時期

2022年10月 倉庫出荷分より

カタログ掲載

2023年 第1版カタログより掲載予定

② 防音直貼り床材への設置を対応可能にいたします。

防音直貼り床材への設置対応に伴い、同梱部品の変更をいたします。
下ガイド取付用、本体取付用(下部)のねじの「寸法」を変更いたします。

	変更前	変更後
納まり対応	一般床材 設置専用	一般床材 防音直貼り床材 設置兼用
下ガイド取付用 ねじ寸法	皿小頭タッピング Φ4×16mm	皿小頭タッピング Φ4×14mm
本体取付用 (下部)ねじ寸法	なべ頭タッピング Φ4×25mm	なべ頭タッピングねじ Φ4×14mm

※施工上の注意

しきり窓を設置する箇所へは、「床材と厚みが同じ」かつ「ねじが効く」合板下地の設置が必要です。
また、防音直貼り床材は、際根太を取り付け突き付け施工としてください。

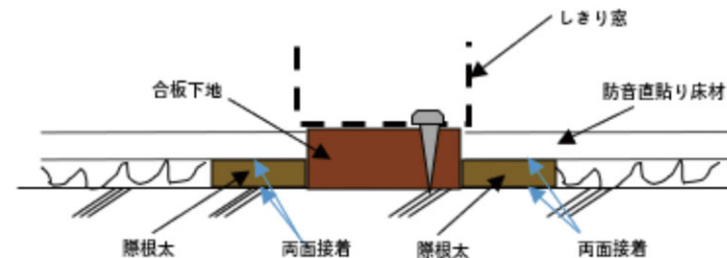

お詫びと訂正

2022年7月発行 「インテリア建材 インテリアAP (第1版)」 カタログ お詫びと訂正についてのご連絡

この度は、2022年7月発行「インテリア建材 インテリアAP (第1版)」カタログにおいて記載の内容に誤りがございました。謹んでお詫び申し上げ、訂正をさせていただきます。

内容

「インテリア建材 インテリアAP (第1版)」カタログ
P.44 室内物干しユニット ホシ姫サマ 記載内容の誤り

訂正内容

室内物干しユニット ホシ姫サマ 記載内容の誤り
インテリアAP P.44

手動・天井直付けタイプ
手動・壁付けコンパクトサイズ



P.44

誤

手動・天井直付けタイプ

CWFE12CM	希望小売価格 37,290 円 (税抜 33,900円)
外形寸法	115×1200×高さ58mm
吊り下げ可能質量(洗濯物重量)	8kg
質量(商品重量)	4.5kg
竿の長さ	956~1709mm
最大ストローク	天井面より約950mm

正

CWFBE12CM	希望小売価格 41,030 円 (税抜 37,300円)
外形寸法	115×1200×高さ58mm
吊り下げ可能質量(洗濯物重量)	8kg
質量(商品重量)	4.5kg
竿の長さ	956~1709mm
最大ストローク	天井面より約950mm

誤

手動・壁付けコンパクトサイズ

CWFE14CM	希望小売価格 37,290 円 (税抜 33,900円)
外形寸法	137×1115×高さ139mm
吊り下げ可能質量(洗濯物重量)	8kg
質量(商品重量)	7kg
竿の長さ	956~1709mm
最大ストローク	下方向へ316mm 前方へ492mm

正

CWFBE14CM	希望小売価格 41,030 円 (税抜 37,300円)
外形寸法	137×1115×高さ139mm
吊り下げ可能質量(洗濯物重量)	8kg
質量(商品重量)	7kg
竿の長さ	956~1709mm
最大ストローク	下方向へ316mm 前方へ492mm

お詫びと訂正

株式会社Danto Tile 電話番号訂正についてのご連絡

この度、2022年7月発行の「木質床材・玄関框・床暖房・階段・手すり(第1版)」カタログにおいて、記載内容に誤りがございました。謹んでお詫び申し上げ、訂正をさせていただきます。

内容

「木質床材・玄関框・床暖房・階段・手すり(第1版)」カタログ P.262、P.270、P.354掲載の

株式会社Danto Tile 電話番号に誤りがございました。 **誤** TEL:06-7663-7584 ⇒ **正** TEL:06-6485-8621

WEBカタログは先行して修正させていただきます。

P.262

P.270



誤

●タイル床暖房乾式工法システム「ダンフロアーほっと」は、株式会社Danto Tileの工法です。指定の標準施工が必要です。工法については、株式会社Danto Tileまで。
TEL.06-7663-7584
※電話番号など変更になる場合があります。ご了承ください。

正

●タイル床暖房乾式工法システム「ダンフロアーほっと」は、株式会社Danto Tileの工法です。指定の標準施工が必要です。工法については、株式会社Danto Tileまで。
TEL.06-6485-8621
※電話番号など変更になる場合があります。ご了承ください。

P.354



誤

磁器タイル(株式会社Danto Tile製)をご使用の場合

- ①床暖房パネルおよび周辺合板の上に捨貼合板(厚みは5.5mm)を木ねじで固定してください。
- 注意** ◆木ねじは必ず床暖房パネルの斜線部分に固定する。(床暖房パネルと捨貼合板の継ぎ目が重ならないように割り付ける)
- ②性能を確保するために、タイル床暖房乾式工法システム「ダンフロアーほっと」指定の標準施工をおこなってください。
(工法については、株式会社Danto Tileまで<TEL.06-7663-7584>)
- ※電話番号など変更になる場合があります。ご了承ください。

正

磁器タイル(株式会社Danto Tile製)をご使用の場合

- ①床暖房パネルおよび周辺合板の上に捨貼合板(厚みは5.5mm)を木ねじで固定してください。
- 注意** ◆木ねじは必ず床暖房パネルの斜線部分に固定する。(床暖房パネルと捨貼合板の継ぎ目が重ならないように割り付ける)
- ②性能を確保するために、タイル床暖房乾式工法システム「ダンフロアーほっと」指定の標準施工をおこなってください。
(工法については、株式会社Danto Tileまで<TEL.06-6485-8621>)
- ※電話番号など変更になる場合があります。ご了承ください。

新商品

2022年11月 Lクラスキッチン・ラクシーナ・Vスタイル
ビルトインIHクッキングヒーター新商品発売のご連絡

主旨

200VビルトインタイプIHクッキングヒーター Kシリーズ・Lシリーズのキッチン品番を2022年11月に発売致します。



実施時期

2022年11月8日 見積・受注開始

内容

【K・Lシリーズ】

- ① 焼き網なしのグリル皿タイプで、お手入れ性が向上した新グリル
- ② 新制御方式と独立した操作表示で、
グリルと後ろヒーターの同時使用ができ、効率よく調理
- ③ フレーム・フロントの新構成とステンレスバックグリルですっきりとした新デザイン

	Kシリーズ	Lシリーズ
	 ※写真はSK33XSTK	 ※写真はSL32AST
光るリング	●	—
レンジフード換気連動	●	—
焼き物温度調節(右IH)	●	—
光・揚げ物温度調節(右IH)	●	●

品番・価格

※価格は税抜価格です

	タイプ	トッププレート/正面色	品番	本体希望小売価格 ※工事費別
Kシリーズ	3口IH	シルバー/ライトグレー	■■■SK33XSTK	264,000円
	2口IH + ラジエント	シルバー/ライトグレー	■■■SK32ESTK	244,000円
Lシリーズ	2口IH + ラジエント	シルバー/ライトグレー	■■■SL32AST	233,000円
		ブラック/ライトグレー	■■■SL32AS	215,000円
		ブラック/ブラック	■■■EL32AE	205,000円

追記事項

※現行品の終了時期と後継機種、対象のキッチンシリーズの詳細はP5をご参照ください。

現行機種：G33・G32シリーズ ⇒ 後継機種：K33・L32シリーズ

新商品

2022年11月 Lクラスキッチン・ラクシーナ・Vスタイル
ビルトイン食器洗い乾燥機 価格改定のご連絡

内容

原材料価格ならびに輸送費高騰により、「ビルトイン食器洗い乾燥機」の価格を改定させていただくことになりました。
それに伴い、品番の変更もございますのでご案内いたします。
何卒ご高察賜りますようお願い申し上げます。

実施時期

2022年11月8日見積・受注開始

対象品番・価格

※価格は税抜価格です

品番	現行
	希望小売価格 ※工事費別
■■■S45KD9AP	324,000円
■■■S45MD9WP	259,000円
■■■S45KD9A	269,000円
■■■S45KD9W	224,000円
■■■E45MD9W	214,000円
■■■S45MD9W	204,000円



改定後	
新品番	希望小売価格 ※工事費別
■■■S45KD9AP2	356,000円
■■■S45MD9WP2	285,000円
■■■S45KD9A2	296,000円
■■■S45KD9W2	246,000円
■■■E45MD9W2	235,000円
■■■S45MD9W2	224,000円

対象商品と改定率

	対象	改定率
ビルトイン食器洗い乾燥機	上表品番	約10%

追記事項

現行品の終了時期と・後継機種、対象キッチンシリーズの詳細はP5をご参照ください。

新商品 2022年11月 Lクラスキッチン 200Vビルトイン電気オープンレンジ 発売のご連絡

主旨

200Vビルトインタイプ電気オープンレンジを発売いたします。

実施時期



2022年11月17日 見積・受注開始

セールスポイント

- ① **パワフルスチーム搭載で広がる調理メニュー**
1300Wパワフルスチームで本館調理が可能に
- ② **分かりやすいナビ付きガラスタッチ操作**
操作に必要なキーが光ってお知らせするナビ機能搭載
見やすい大型液晶
- ③ **ミドル位置設置 ※も可能で、新しいキッチン空間をご提案**

品番・価格

※価格は税抜価格です

		IHクッキングヒーター下設置			ミドル位置設置 ※
					
本体	品番	JUGSDB1000M1			
	希望小売価格	290,000円			
組込み用ユニット	品名	フロア電気オープン組込み用ユニット			ミドル電気オープン組込み用ユニット
		高さ800mm用	高さ850mm用	高さ900mm用	
	品番	JUGZT060HAJT	JUGZT060HAPT	JUGZT060HAET	JUGZT060LKDT
	希望小売価格	50,000円	60,000円	75,000円	114,200円
仕様	ユニット色：チャコールグレー 扉色：ブラックのみ ストック部：収納なし	ユニット色：チャコールグレー 扉色：ブラックのみ ストック部：収納なし		ユニット色：チャコールグレー 上下スペーサー：ブラック(付属) ※収納なし	

追記事項

新商品発売に伴い生産終了する商品の詳細はP5をご参照ください。

● IHクッキングヒーター下設置・ミドル設置ともに、専用の電気オープン組込み用ユニットが必要です。

仕様変更

トリプルワイドガスコンロ仕様変更と、変更に伴うカタログ記載内容変更のご連絡

内容

トリプルワイドガスコンロのシールパッキンが廃番となるため、代替品に変更します。機器品番の変更はありません。

この変更により、トッププレートとカウンターとの段差が約0.5mm増えるため、カタログ内の段差に関する記載を変更します。

トリプル・マルチワイドIHクッキングヒーターについての仕様変更はありません。

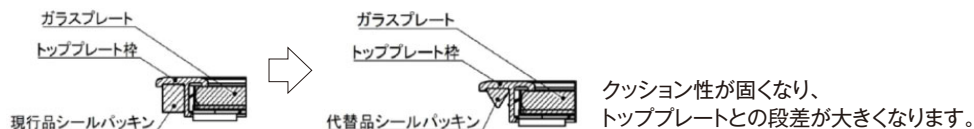

変更点

ワイドコンロシリーズ内全体に記載されている「カウンターとの段差約1.9mm」の表記について、数字の削除、記載内容の変更を行います。

※ただし、ワイドIHクッキングヒーターについては仕様変更がなく、必要に応じて「約1.9mm」の記載を残します。

【例】 [現行]

[変更]

① 排気口がなく、段差が約1.9mmでおそうじラクラク → ① 排気口がなく、おそうじラクラク (文言変更)

② トッププレートと
カウンターとの凹凸が小さく、
排気口がないので、
ふきそうじが簡単。



② トッププレートとカウンターとの段差が小さく、
排気口がないので、拭き掃除が簡単。 (文言変更)

③ → ③ カウンターとの段差約1.9mm (表記削除)



変更時期

機器変更時期：2022年10月ハーマン社生産分より自然切替。カタログ記載変更時期：2022年11月発売新商品掲載版(9月発行)より。

生産終了

Lクラスキッチン、ラクシーナ、Vスタイル 2022年11月新商品発売、価格改定に伴う生産終了品のご連絡

内容 2022年11月新商品・価格改定に伴い、下表のアイテムを生産終了いたします。

項目	名称	生産終了予定品 2023年3月末受注終了、2023年4月末出荷終了	生産終了予定品 希望小売価格 (税抜価格)	後継品番 2022年11月8日発売	後継品番 希望小売価格 (税抜価格)	Lクラスキッチン	ラクシーナ	Vスタイル
加熱機器	IHコンロ	■■■SG33XSTK	244,000円	■■■SK33XSTK	264,000円	●	●	●
食器洗い乾燥機	深型面材タイプ	■■■S45KD9AP	324,000円	■■■S45KD9AP2	356,000円	●	●	—
		■■■S45KD9A	269,000円	■■■S45KD9A2	296,000円	●	●	—
		■■■S45KD9W	224,000円	■■■S45KD9W2	246,000円	●	●	—
		■■■S45MD9WP	259,000円	■■■S45MD9WP2	285,000円	●	●	—
		■■■E45MD9W	214,000円	■■■E45MD9W2	235,000円	●	●	—
		■■■S45MD9W	204,000円	■■■S45MD9W2	224,000円	●	●	●

項目	名称	生産終了予定品 2023年3月末受注終了、2023年4月末出荷終了	生産終了予定品 希望小売価格 (税抜価格)	後継品番 2022年11月17日発売	後継品番 希望小売価格 (税抜価格)	Lクラスキッチン	ラクシーナ	Vスタイル
電気オープン	ビルトインオープン	■■■SDB901M1	260,000円	■■■SDB1000M1	290,000円	●	—	—
	電気オープンレンジ用 ケコミ	■■■S40EE1NPLA	6,100円	JUGZT060HAJT	50,000円	●	—	—
		■■■S40EE1NPLB	6,100円	JUGZT060HAPT	60,000円	●	—	—
		■■■S40EE1NPLC	6,100円	JUGZT060HAET	75,000円	●	—	—

項目	名称	生産終了予定品 2023年9月末受注終了、2023年10月末出荷終了	生産終了予定品 希望小売価格	後継品番 2022年11月8日発売	後継品番 希望小売価格	Lクラスキッチン	ラクシーナ	Vスタイル
加熱機器	IHコンロ	■■■SG32ESTK	224,000円	■■■SK32ESTK	244,000円	—	●	●
		■■■SG32AST	213,000円	■■■SL32AST	233,000円	—	●	●
		■■■SG32AS (Vスタイル)	195,000円	■■■SL32AS	215,000円	—	●	●
		■■■SG32AE (ラクシーナ)	195,000円			—	●	●
		■■■EG32AE	185,000円	■■■EL32AE	205,000円	—	●	●

【品番について】 ■■■には、キッチンシリーズを表す記号 Lクラス：JUG、ラクシーナ：QS、Vスタイル：LEがそれぞれ入ります。

生産終了

設備向け冷蔵庫 販売終息のご案内

内容

コーディネイトドア冷蔵庫・フルフラットガラスドア冷蔵庫・1ドア冷蔵庫につきまして2023年3月31日をもちまして販売を終了させていただくことになりましたので、ご連絡いたします。

事情ご賢察の上、何卒ご理解を賜りますようお願い申し上げます。
長年に亘りご販売いただきましたこと感謝申し上げます。

対象商品

詳細は右記表をご参照いたします。

- ・コーディネイトドア冷蔵庫
- ・フルフラットガラスドア冷蔵庫
- ・1ドア冷蔵庫(NR-A50DA-W)

※キッチンユニットMKV用(QJNR-A50DA)は継続販売させていただきます。

スケジュール

【受注生産品】2023年3月31日販売終了(2023年2月17日受注終了)

【受注生産品以外】2023年3月31日販売終了

※以降は在庫限りの販売とさせていただきます。

【受注生産品】※納期約2週間を選ばれた場合、ボディカラーは選べません。

品名	品番	納期・カラー(記号)	受注終了	販売終了
コーディネイトドア 冷蔵庫	NR-J60SC-N	納期約1ヶ月	2023年 2月17日	2023年 3月31日
	NR-J50SC-N	ボディカラー:ライトベージュ		
	NR-J47SC-N	(-N □□)		
	NR-J41SC(SL)-N			
	NR-J60SC-T	納期約1ヶ月		
	NR-J50SC-T	ボディカラー:ブラウン		
	NR-J47SC-T	(-T □□)		
	NR-J41SC(SL)-T			
	NR-J60SC-X	納期約1ヶ月		
	NR-J50SC-X	ボディカラー:ダークグレー		
	NR-J47SC-X	(-X □□)		
	NR-J41SC(SL)-X			
	NR-J60SC-TTM	納期約2週間 ※ボディカラーは選べません		
	NR-J60SC-TPM			
	NR-J60SC-TTT			
	NR-J60SC-TXT			
	NR-J60SC-NKM			
	NR-J60SC-NNM			
	NR-J60SC-NWM			
	NR-J60SC-NLT			
	NR-J60SC-NWT			
	NR-J50SC-TTM			
	NR-J50SC-TPM			
	NR-J50SC-TTT			
	NR-J50SC-TXT			
	NR-J50SC-NKM			
	NR-J50SC-NNM			
	NR-J50SC-NWM			
	NR-J50SC-NLT			
	NR-J50SC-NWT			
NR-J47SC-TTM				
NR-J47SC-TPM				
NR-J47SC-TTT				
NR-J47SC-TXT				
NR-J47SC-NKM				
NR-J47SC-NNM				
NR-J47SC-NWM				
NR-J47SC-NLT				
NR-J47SC-NWT				
NR-J41SC(SL)-TTM				
NR-J41SC(SL)-TPM				
NR-J41SC(SL)-TTT				
NR-J41SC(SL)-TXT				
NR-J41SC(SL)-NKM				
NR-J41SC(SL)-NNM				
NR-J41SC(SL)-NWM				
NR-J41SC(SL)-NLT				
NR-J41SC(SL)-NWT				

【受注生産品以外】※WDW色のボディカラーは「ホワイト」です。他のカラーは選べません。

品名	品番	納期・カラー(記号)	生産終了
コーディネイトドア 冷蔵庫	NR-J60SC-WDW	即納	2023年 2月28日 以降は在庫限りで販売 (在庫品が無くなり次第販売終了)
	NR-J50SC-WDW	ディープホワイト	
	NR-J47SC-WDW	(-WDW)	
フルフラットガラスドア 冷蔵庫	NR-J45PG-W	スノーホワイト(-W)	
	NR-J45PG-H	ミスチスチールグレー(-H)	
1ドア冷蔵庫(直冷式)	NR-A50DA-W	オフホワイト(-W)	

キッチンユニット MKV 用 (QJNR-A50DA) は継続販売させていただきます。

仕様変更

アラウーノ用洗浄補充液(アラウーノ フォーム) 仕様変更についてのご連絡

アラウーノ用洗浄補充液(アラウーノ フォーム)につきまして
品番・ラベル等の仕様を変更いたします。

対象商品・変更点

◆アラウーノ フォーム フローラル(香り付き)
品番・ラベルの他に、香りや容量、梱包入り数に変更となります。
※価格の変更はございません。

◆アラウーノ フォーム(無香)
品番とラベルのみ変更となります。

※詳細は、右の表をご覧ください。

発売時期

- 新品番の受注開始日:2022年10月1日
- 従来品の受注終了日:2023年2月末日

◆ アラウーノ フォーム フローラル(香り付き)

	Before	After
品番	CH394	CH395N
香り	フローラル	ナチュラルフローラル
容量	240mL	250mL
梱包	1本	4本1箱
ラベル		

◆ アラウーノ フォーム(無香)

	Before	After
品番	CH399	CH399K
香り	無香	無香 (変更なし)
容量	250mL	250mL(変更なし)
梱包	4本1箱	4本1箱(変更なし)
ラベル		

新商品

業務用ジアイーノ 発売のご連絡

2022年10月5日

主旨

次亜塩素酸技術で空気を洗う、空間除菌脱臭機「ジアイーノ」の業務用タイプがモデルチェンジして新発売いたします。新機構「ジアチャージ方式」で、空気リスクの高い環境下でも安定して除菌・脱臭。集じん機能(HEPAフィルター)も搭載し、施設・店舗にお薦めするモデルとして進化しました。

実施時期

2022年10月5日 発売予定

セールスポイント

- ①「ジアチャージ方式」で空気リスクの高い空間でも、より安定した除菌・脱臭を実現。除菌・脱臭効果の要となる「次亜塩素酸水溶液」を電解生成するエリアと、反応(除菌・脱臭)させる除菌エリアを分離した新機構の「ジアチャージ方式」で、安定的に除菌・脱臭。トレー内次亜塩素酸濃度の高濃度化と安定性が向上し、除菌・脱臭のスピードがアップ。
- ② HEPAフィルター(集じん機能)搭載で、空気中の花粉・ウイルス等の除去も可能に。HEPAフィルターを新たに搭載し、集じん機能も追加。花粉やチリ・ホコリ、PM2.5などにも対応可能で、お部屋の微細な汚れを集じんするだけでなく、キャッチした菌・ウイルスも放出された気体状次亜塩素酸の一部で抑制します。
- ③ 塩タブレット自動投入機能、自動運転モードなど、使い勝手が大幅に向上。塩タブレットの投入を自動化し、「ジアチャージ方式」採用により毎日の排水作業も月1回程度に。日々のメンテナンスの手間を大きく軽減しました。さらに、センサーによって空気リスクを判定、リスクレベルに応じて運転強度を調節する「自動運転モード」も新たに搭載しました。

姿 図

適用床面積のめやす
~60畳(~100㎡)F-JDU75-W(ホワイト)
F-JDU75-K(ブラック)適用床面積のめやす
~45畳(~75㎡)F-JDU55-W(ホワイト)
F-JDU55-K(ブラック)

品番・価格

[P4] POSコード上7桁: 4549980

品番	POSコード	本体希望小売価格(税抜)
F-JDU75-W	[P4] 515471	448,000円
F-JDU75-K	[P4] 515488	448,000円
F-JDU55-W	[P4] 515495	357,000円
F-JDU55-K	[P4] 515501	357,000円

助成物

- 製品仕様図は、2022年9月中旬にVAソリューションカタログ(<https://www2.Panasonic.biz/scvb>)に掲載いたします。
- 積算ソフト『AcePlan』は、2022年10月版より選定見積が可能です。

新商品

公共住宅用 台所用ファン 発売のご連絡

2022年10月1日

主旨

公共住宅用の「台所用ファン(レンジ用フードファン)」をモデルチェンジいたします。ノイズレスなデザインでキッチン空間に調和し、お手入れもラクラク。専用部材として、同時給排ユニットも同時発売いたします。

実施時期

2022年10月1日 発売予定

セールスポイント

- ① 空間と調和するノイズレスデザイン
スリムなデザインのスイッチで、キッチン空間に調和します。
- ② お手入れラクな新形状
コンパクトな整流板でお手入れラクラク。
内フードも凹凸が少なく、さっと拭けます。
- ③ 集合住宅、リフォームへの対応力アップ
断熱ダクトが巻きやすいアダプタ形状で、集合住宅やリフォームへの対応力がアップしました。

姿 図



-K(ブラック)



-W(ホワイト)



-S(シルバー)

BL規格・排気型Ⅲ型

FY-6HZC5A3-K
FY-6HZC5A3-W

BL規格・排気型Ⅳ型

FY-6HZC5A4-K
FY-6HZC5A4-W

● 給気電動シャッター連動形

BL規格・排気型Ⅲ型

FY-6HZC5S3-K
FY-6HZC5S3-W
FY-6HZC5S3-S

BL規格・排気型Ⅳ型

FY-6HZC5S4-K
FY-6HZC5S4-W
FY-6HZC5S4-S

● 手元スイッチタイプ

BL規格・排気型Ⅲ型

FY-6HZC5R3-W

BL規格・排気型Ⅳ型

FY-6HZC5R4-W

専用部材 同時給排ユニット(別売品)

● 吊戸棚高さ60cm用

FY-MS656EJ-K
FY-MS656EJ-W

● 吊戸棚高さ70cm用

FY-MS666EJ-K
FY-MS666EJ-W

品番・価格

[P4] POSコード上7桁：4549980

品名	品番	POSコード	本体希望小売価格 (税抜)
台所用ファン (レンジ用フードファン)	FY-6HZC5A3-K	[P4] 547694	99,900円
	FY-6HZC5A3-W	[P4] 547700	99,900円
	FY-6HZC5A4-K	[P4] 547717	103,800円
	FY-6HZC5A4-W	[P4] 547724	103,800円
	FY-6HZC5S3-K	[P4] 547755	102,000円
	FY-6HZC5S3-W	[P4] 547762	102,000円
	FY-6HZC5S3-S	[P4] 547793	109,800円
	FY-6HZC5S4-K	[P4] 547779	105,900円
	FY-6HZC5S4-W	[P4] 547786	105,900円
	FY-6HZC5S4-S	[P4] 547809	113,400円
	FY-6HZC5R3-W	[P4] 547731	107,500円
	FY-6HZC5R4-W	[P4] 547748	111,400円
同時給排ユニット	FY-MS656EJ-K	[P4] 655016	67,000円
	FY-MS656EJ-W	[P4] 655030	67,000円
	FY-MS666EJ-K	[P4] 655023	70,900円
	FY-MS666EJ-W	[P4] 655047	70,900円

助成物

- 製品仕様図は、2022年9月中旬にVAソリューションカタログ (<https://www2.Panasonic.biz/scvb>) に掲載いたします。
- 積算ソフト『AcePlan』は、2022年10月版より選定見積が可能です。

機種切替に関して

今回の新製品発売に伴い、下記現行機種は2023年3月末日にて生産を終了させていただきます。在庫が無くなり次第、受発注システムにて発売終了と後継機種のメッセージでご連絡いたしますので、機種切替をご推進頂きますようお願いいたします。

品名	現行機種 (2023年3月末日生産終了)	後継機種・代替機種	
	台所用ファン (レンジ用フードファン)	FY-6HZC4A3-K	FY-6HZC5A3-K
FY-6HZC4A3-W		FY-6HZC5A3-W	
FY-6HZC4A4-K		FY-6HZC5A4-K	
FY-6HZC4A4-W		FY-6HZC5A4-W	
FY-6HZC4S3-K		FY-6HZC5S3-K	
FY-6HZC4S3-W		FY-6HZC5S3-W	
FY-6HZC4S3-S		FY-6HZC5S3-S	
FY-6HZC4S4-K		FY-6HZC5S4-K	
FY-6HZC4S4-W		FY-6HZC5S4-W	
FY-6HZC4S4-S		FY-6HZC5S4-S	
FY-6HZC4R3-K		なし	
FY-6HZC4R3-W		FY-6HZC5R3-W	
FY-6HZC4R4-K		なし	
FY-6HZC4R4-W		FY-6HZC5R4-W	
同時給排ユニット		FY-MS656DJ-K	FY-MS656EJ-K
		FY-MS656DJ-W	FY-MS656EJ-W
	FY-MS666DJ-K	FY-MS666EJ-K	
	FY-MS666DJ-W	FY-MS666EJ-W	

新商品

次亜塩素酸 空間除菌脱臭機発売のご連絡

2022年10月5日

主旨

ご好評を頂いております次亜塩素酸空間除菌脱臭機の新モデルを発売いたします。

実施時期

2022年10月5日 発売予定

セールスポイント



F-MV5400-SZ

統一品番 親品番	適用床面積 目安	新製品の主な特長			備考
		特長①	特長②	特長③	
F-MV5400	~21畳 (~34㎡)	<p>【除菌】次亜塩素酸で空気を洗って、清潔除菌★1</p> <ul style="list-style-type: none"> ・F-MV4300の本体サイズそのまままで21畳まで適用 ・「集中クリーンモード」 付着菌・付着臭を集中的に抑制★2 <p>★1:<浮遊菌>約6畳の密閉空間での約15分後の効果 <付着菌>約21畳の居室空間での約12時間後の効果</p> <p>★2:<付着菌>約21畳の居室空間での約6時間後の効果</p> <p>● 数値は、実際の使用空間での試験結果ではありません。 使用環境・お部屋の条件により効果は異なります。</p>	<p>【脱臭】次亜塩素酸で空気を洗って、洗浄脱臭★</p> <ul style="list-style-type: none"> ・[トリプル脱臭] 空間臭脱臭・付着前脱臭+付着臭も脱臭 (焼肉・焼魚・ペット) ・[空間臭] ペットのおしっこ・うんち臭も脱臭 <p>★ 喫煙環境では使用しないでください。</p> <p>● 脱臭効果は、周囲環境(温度・湿度)、 運転時間、臭気によって異なります。</p>	<p>【加湿】次亜塩素酸のチカラで、清潔加湿</p> <ul style="list-style-type: none"> ・乾燥した季節にしっかり加湿650mL/h (プレハブ洋室 ~18畳、木造和室 ~11畳) ・次亜塩素酸が菌を抑制、トレーの水や除菌 フィルターをいつも清潔に <p>【集じん】フィルターが、空気中の汚れを しっかり集じん</p> <ul style="list-style-type: none"> ・保護エレメント(HEPAフィルター)で花粉・ ハウスダストも徹底除去 ・集じんの適用床面積のめやす ~26畳 	塩タレット 自動投入

品番・価格

統一品番		色	商品コード	希望小売価格(税抜)	POSコード	発売予定
親品番	子品番					
F-MV5400	F-MV5400-SZ	ステンレスシルバー	11508	オープン価格	4549980674673	10月5日

新商品 **空気清浄機 発売のご連絡**
2022年11月10日

主旨

ご好評を頂いております空気清浄機の新モデルを発売いたします。

実施時期

2022年11月10日 発売予定(10月下旬ころより順次お届け)



F-VXV90-TM



F-VXV70-W



F-VXV55-W



F-PXV60-W

セールスポイント

タイプ	統一品番 親品番	空清時 適用量数 (8畳の清浄時間)	加湿空清 適用量数 (8畳の清浄時間)	最大加湿量	新製品の主な特長		
					特長①	特長②	特長③
加湿空清	F-VXV90	~40畳 (8畳7分)	~35畳 (8畳8分)	870mL/h	【花粉撃退テクノロジー】 ・「3Dフロー花粉撃退気流」で徹底除去 (花粉集じん量 従来比1.5倍) ・「ナノイーX(48兆)」搭載で花粉99%抑制スピード 従来比4倍★ ★:ナノイーX(9.6兆) 約12時間で 99%以上抑制 ナノイーX(48兆) 約3時間で 99%以上抑制 (約6畳空間での評価、当社調べ)。 ● 数値は、実際の使用空間での試験結果ではありません。 使用環境・お部屋の条件により効果は異なります。	【「お急ぎ加湿」モード搭載】 定格以上の加湿量に対応したターボ運転ですばやく うるおい空間へ	【「ナノイーX(48兆)」でさまざまな有害物質を抑制】 ・ニオイ(加齢臭):臭気強度2.5以下になるまでのスピード 従来比4倍★1 ・アレル物質(ダニの死骸・ネコのフケ)★2 ★1:ナノイーX(9.6兆) 約60分後の効果 ナノイーX(48兆) 約15分後の効果 (約6畳空間での評価、当社調べ) ★2:約6時間で99%以上抑制(約6畳空間での評価、当社調べ) ● 数値は、実際の使用空間での試験結果ではありません。 使用環境・お部屋の条件により効果は異なります。
	F-VXV70	~31畳 (8畳9分)	~29畳 (8畳10分)	700mL/h	【花粉撃退テクノロジー】 ・「3Dフロー花粉撃退気流」で徹底除去(花粉集じん量 従来比1.5倍) ・「ナノイーX(9.6兆)」搭載で花粉を抑制	【「お急ぎ加湿」モード搭載】 定格以上の加湿量に対応したターボ運転ですばやく うるおい空間へ	【新 フラットデザイン】 インテリアに調和する、機能美きわだつキュービックフォルム
	F-VXV55	~25畳 (8畳11分)	~23畳 (8畳12分)	500mL/h	【トリプルフロー花粉撃退気流】 3方向への吹き出す風で、従来比1.5倍の花粉集じん量を実現	【「ナノイーX(4.8兆)」搭載】 日本の主要な花粉13種類を抑制	【新 フラットデザイン】 インテリアに調和する、機能美きわだつキュービックフォルム
単独	F-PXV60	~27畳 (8畳11分)	—	—	【ハウスダストキャッチャー】 前面下吸い込みでしっかり吸い込む	【「ナノイー」搭載】 4種類の花粉を抑制	【清潔HEPAフィルター】 微細な粒子も集じん&花粉やダニのフンなどを抑制
フィルター	F-ZXVP55	—	—	—	F-VXV55用集じんフィルター	—	—

品番・価格

タイプ	統一品番		色	商品コード	希望小売価格(税抜)	POSコード	発売予定
	親品番	子品番					
加湿空清	F-VXV90	F-VXV90-TM	木目調	11510	オープン価格	4549980666944	11月10日
		F-VXV90-W	ホワイト	11510	オープン価格	4549980666951	11月10日
	F-VXV70	F-VXV70-TM	木目調	11510	オープン価格	4549980666968	11月10日
		F-VXV70-W	ホワイト	11510	オープン価格	4549980666975	11月10日
		F-VXV70-K	ブラック	11510	オープン価格	4549980667040	11月10日
	F-VXV55	F-VXV55-W	ホワイト	11510	オープン価格	4549980667019	11月10日
単独	F-PXV60	F-PXV60-W	ホワイト	11510	オープン価格	4549980667033	11月10日
フィルター	F-ZXVP55	—	—	11561	7,800円	4549980676448	11月10日

設備機器
6

新商品 **200V ビルトイン電気オーブンレンジ 発売のご連絡**
 2022年11月21日

主旨

200Vビルトインタイプ電気オーブンレンジを2022年11月21日より発売いたします。

実施時期

2022年10月13日 受注開始予定 / 2022年11月4日 出荷開始予定
 2022年11月21日 発売予定

追記事項

新商品発売に伴い生産終了する商品 詳細、別ページ記載
 ・NE-DB901/DB901W ・NE-DB700P/DB700PW/DB701P/DB701PW

品番・価格

セールスポイント

IHクッキングヒーター下設置とミドル位置*設置をお選びいただけます。

- ① パワフルスチーム搭載で広がる調理メニュー
 1300Wパワフルスチームで本館調理が可能に
- ② 分かりやすいナビ付きガラスタッチ操作
 操作に必要なキーが光ってお知らせするナビ機能搭載
 見やすい大型液晶
- ③ ミドル位置設置*も可能で、新しいキッチン空間をご提案

	IHクッキングヒーター下設置		ミドル位置設置*
			
希望小売価格 (工事費別)	本体…………… NE-DB1000 319,000円 (税抜 290,000円) ストックカー(収納部)… NE-DU100S 33,000円 (税抜 30,000円)	本体…………… NE-DB1000 319,000円 (税抜 290,000円) ストックカー(収納部)… NE-DU1000K 33,000円 (税抜 30,000円)	本体……… NE-DB1000 319,000円 (税抜 290,000円)
	セット希望小売価格 352,000円 (税抜 320,000円)	セット希望小売価格 352,000円 (税抜 320,000円)	
カラー 本体/ストックカー(収納部)	ブラック / シルバー	ブラック / ブラック	ブラック / ー
外形寸法 (約)幅×奥行×高さ	595×449×575~635mm (ドアハンドル含む奥行 487mm、高さ調節可能)		595×449×464mm (ドアハンドル含む奥行 487mm)

● IHクッキングヒーター下設置の場合は
 ストッカーが必要です。
 ミドル位置設置の場合は
 ストッカーがつけられません。

※ 指定仕様の収納キャビネットに
 組み込んで使用できる組み込み型
 オーブンレンジです。
 カップボード(食器棚)のミドル位置にも
 設置できます。

受注終了

200V ビルトイン電気オープンレンジ 受注終了のご連絡

2023年1月31日

お願い

200V ビルトイン電気オープンレンジの下記品番につきまして、受注終了といたします。

実施時期

2023年1月31日受注終了予定 / 2023年2月28日出荷終了予定

受注終了品番

		IHクッキングヒーター下設置	
		スチーム機能つき200V	200V
		NE-DB901 NE-DB901W	NE-DB701P NE-DB700P NE-DB701WP NE-DB700WP
色	本体	DB901/DB901W : シルバー	DB701P/DB701WP : シルバー DB700P/DB700WP : ブラック
	ケコミ部	DB901 : ブラック DB901W : シルバー	DB701P/DB700P : ブラック DB701WP/DB700WP : シルバー
外形寸法 (約)幅×奥行×高さ		596×520×575~635mm	

新商品 **【住宅用】太陽光発電システム**
太陽電池モジュール 標準タイプ240W・ハーフタイプ120W 2品番発売のご連絡
 2023年1月23日 発売開始予定

内容(目的)

太陽電池モジュール原材料のひとつである、ウエハの大型化にともない、M10ウエハ(182mm角)を使用した太陽電池モジュールを2023年1月23日発売いたします。より一層のご推進、ご拡販を頂きますようよろしくお願いいたします。

発売時期

- ・見積開始日：2022年11月16日 (予定)
- ・受注開始日：2022年12月21日 (予定)
- ・発売開始日：2023年 1月23日 (予定)

特徴

① HIT同様の太陽電池モジュール寸法、外つばフレームを採用

- ・HIT250αPlusの寸法1580×812×35mmと類似の寸法1542×780×35mm
- ・HIT120αPlusの寸法818×812×35mmと類似の寸法810×780×35mm
- ・モジュール固定金具は、HIT外つば工法のPV押え金具を採用

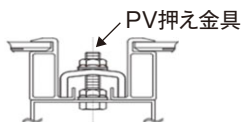

② 当社従来品*と比べて搭載量がアップ

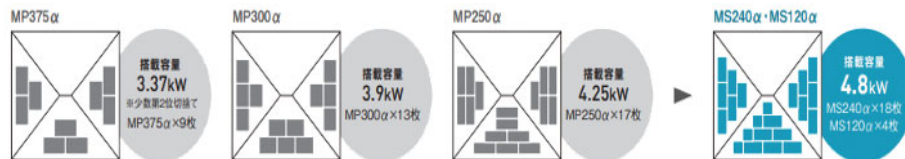

【建物条件】●寸法8480×7570mm ●スレート屋根 ●勾配4.5寸 ●ケラバ控え300mmの場合

③ 安心の長期無償保証(無償)

- ・モジュール出力25年保証。
(公称最大出力に対し、10年で81%未満、25年で72%未満になった場合)
- ・モジュール機器瑕疵15年保証。

品番/仕様

タイプ	標準タイプ	ハーフタイプ
品名	MS240α(アルファ)	MS120α(アルファ)
品番	VBM240FJ01N	VBM120FJ02N
商品画像		
希望小売価格(税抜)	187,000円	80,000円
公称最大出力	240W	120W
モジュール変換効率	20.0%	19.0%
サイズ (W/H/D)	1542×780×35mm	810×780×35mm
製品質量	13.5kg	7.5kg
最大風圧荷重*1	正圧5,400Pa 負圧3,100Pa	
最大積雪荷重*1	正圧5,400Pa	
フレーム色	黒	
認証	IEC61215(2016)、IEC61730(2016)/認証機関:TUV SUD	

*1 金具の取付位置など固定方法により、荷重耐性が異なります。風圧荷重と積雪荷重は社内基準によります
 ※延長ケーブル、中間ケーブルは、HIT太陽電池モジュールと同じです

設置・施工

瓦形状	方式 ^{※2}	対応
		垂直積雪量 100cm未満
厚物瓦屋根	アンカー方式(120mm)	●
	アンカー方式(140mm)	●
	差込み方式	●
	支持瓦方式	●
	開口付き支持瓦方式	●
スレート屋根	アンカー方式(70mm)	●
	スリムマウント方式	●
金属屋根	アンカー方式(70mm)	●

※垂直積雪量100cm以上につきましては、2023年上期に発売予定

※2 上記掲載以外の方式が、追加になる場合がございます

新規 関連商品

下記新商品は、今回発売予定の太陽電池モジュール240Wと120W向けに最大入力電流を15Aに改良した商品になります。(現行品^{※3}は11A)

品名	接続箱	
タイプ	屋内用集中型パワーコンディショナ専用	
	屋内・屋側 ^{※4} 用	
	2回路	3回路
品番	VBSSK2MA	VBSSK3MA
商品画像	 <p>寸法: (W) 257×(H) 230×(D) 103mm</p>	
希望小売価格(税抜)	30,000円	37,000円
見積開始日	2022年11月16日 (予定)	
受注開始日	2022年12月21日 (予定)	
発売開始日	2023年 1月23日 (予定)	

※3 現行品のVBSSK3M/VBSSK4M/VBSSK6Mと外観、施工方法は同じです

※4 屋側(建物の屋外側面)用は、軒下など直接雨のかからない場所に設置してください

仕様変更

【住宅用】蓄電システム

蓄電池ネットアダプタ(品番:LJ-NA01)通信線接続端子台 色変更のご連絡



2022年7月生産分より順次切替予定

内容

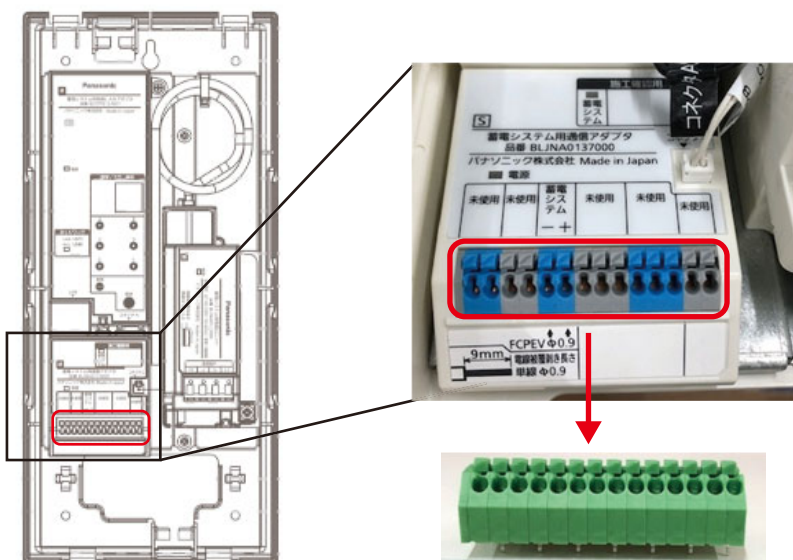
蓄電池ネットアダプタ LJ-NA01の通信線接続端子台の色を「灰色/青色」から「緑色」に変更いたします。



カバーを取り外した状態

変更前	変更後
	

- ・端子台の色は異なりますが、材質、形状、性能に違いはございません。
- ・取扱・施工説明書に端子台の色の記載はございません。

理由

世界的需要増による部品逼迫でサプライヤーからの継続調達困難につき、色を変更して生産継続を図るため。

対象品番

LJ-NA01

※ 品番・品名・価格・性能・外形寸法は、変更ございません。



実施時期

2022年7月生産分より順次

ご連絡

【太陽光】住宅用太陽電池モジュール発売に伴う 施工研修のご連絡

2022年10月
受付開始

内容

2023年1月より新発売の、住宅用単結晶太陽電池モジュールに対応した施工研修を次の通り実施します。

今回発売する太陽電池モジュールの設置は従来の「HIT外つば工法」を踏襲しますが、一部異なる点や、採用しない方式もある為、新たに「外つばII工法」として区別し、研修を実施します。

研修の形態

Webによるオンデマンド研修。(任意の時間に受講可能)

- ◆既登録施工店 : ①施工開始までの任意の時期にWebにて受講
②1回./年のID更新時にWebにて受講
- ◆新規受講店 : 施工開始までの任意の時期にWebにて受講

実施時期

申込受付開始 : 2022年10月~
Web研修開始 : 2022年11月~

補足

PV施工研修は2022年4月より実技研修含めWebによるフルオンデマンド研修となっており施工研修所での集合研修はございません。

受講パターン

既 登録施工店

- ①外つばII工法受講 若しくは
- ②ID更新時、外つばII工法受講

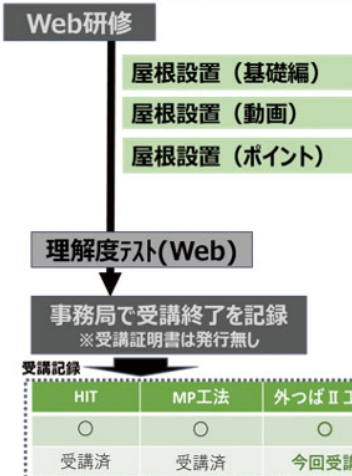

新規 受講施工店

- ③MP工法&外つばII工法受講

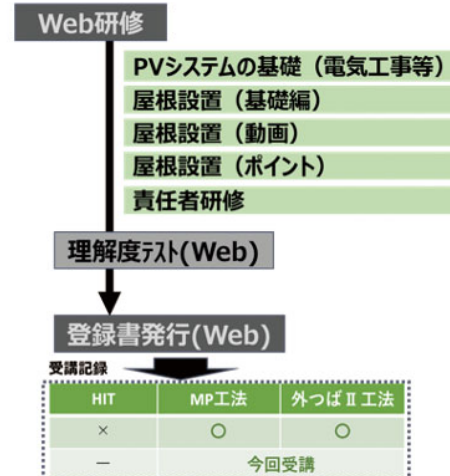

受注終了

【住宅用/産業用】太陽光発電システム パワーコンディショナ3品番・接続箱1品番 受注終了のご連絡

ご連絡

平素は太陽光発電システムのご拡売に格別のご高配を賜り厚く御礼申し上げます。
さて首記の件、パワーコンディショナ3品番並びに接続箱1品番の受注終了及び出荷終了を下記の通りご案内致します。

内容

- 受注終了：2022年12月28日（予定）
- 発売終了：2023年 3月31日（予定）

品番

品名	品番	希望小売価格(税抜)
屋外用マルチストリング型パワーコンディショナ(接続箱一体型)	VBPC246B3	398,000円
屋外用マルチストリング型パワーコンディショナ(接続箱一体型)	VBPC259B3	508,000円
屋外用集中型パワーコンディショナ(接続箱一体型)	VBPC255GC1	430,000円
一括制御リモコン	VBPR201M	12,000円
屋内用集中型パワーコンディショナ専用接続箱(6回路)	VBSSK6M	33,000円

※希望小売価格は、8月時点での価格になります。
※なお、後継機種はございません。

新商品

前パネル 新発売のご連絡

2022年11月1日

内容

200VビルトインタイプIHキッキングヒーター
Kシリーズ・Lシリーズの新発売にともない
専用の前パネルAD-KZ049シリーズをあらたに販売いたします。

時期

2022年11月1日販売予定

対象商品

品名	品番	希望小売価格(税込)
前パネル 25mm ブラック	AD-KZ049-25	5,280円
前パネル 25mm シルバー	AD-KZ049S-25	5,500円
前パネル 50mm ブラック	AD-KZ049-50	5,390円
前パネル 50mm シルバー	AD-KZ049S-50	5,610円
前パネル 80mm ブラック	AD-KZ049-80	5,500円
前パネル 80mm シルバー	AD-KZ049S-80	5,720円

商品イメージ

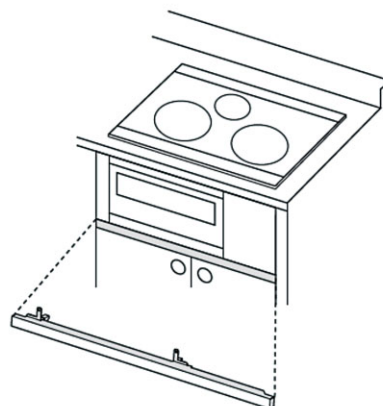

生産終了

オフィス・店舗用エアコン用床置形室内機用木台生産終了のお知らせ

内容

2014年4月より発売致しご好評をいただいております木台AD-NMN1265(P50~P80形)、AD-NMN1264(P112~P160形)ですがオフィス・店舗用エアコン用床置形室内機CS-P〇〇〇B6(8種類P50~P160形)2019年9月30日最終出荷より約3年経過したことを鑑み木台2品番を生産終了と致します。

対象商品

品名	品番	メーカー	希望小売価格(税込)	モデル	対応能力
木台	AD-NMN1265	ネミー株式会社	10,560円	B3・B4・B6シリーズ	P50~P80形
	AD-NMN1264		12,100円		P112~P160形

時期

2022年10月3日より在庫限定販売とさせていただきます。

代替品

後継品の計画及び発売はございません。

イメージ姿図



新商品
2022年8月8日
ボタン・手すり・床“抗菌・抗ウイルス”対応
ホームエレベーター・小型エレベーター全面リニューアル「Uiシリーズ」新発売!

狙い

住まいや施設への衛生意識は高い傾向にあります。ご利用者がよく触れる箇所への衛生面に配慮したエレベーターニーズに対応しました。

商品仕様

特長① 衛生意識の高まりに対応 抗菌・抗ウイルス仕様

ご利用される方がよく触れる箇所に
抗菌・抗ウイルス仕様
付着した特定ウイルス、菌を24時間で99%以上抑制
※第三者機関による特定環境下における試験結果であり、保証値ではありません。

ナノイ発生機「**アイー**」
クリーンな空間へ

ホームエレベーター
小型エレベーター 全機種対応

※X1ワイドUは手すり抗菌・抗ウイルス未対応
※「アイー」は1414シリーズのみ標準装備

特長② コーディネートしやすい空間へ デザイン一新

パナソニック建材
「**VERITIS**」新柄追加
内装とのコーディネートにより
インテリアにマッチした空間へ

大型スリット窓採用

LED緑白色採用
自然な明るさで従来の緑色より
約1.5倍明るくなりました。

ホームエレベーター「1414ミディモダンUi」の例
注) その他機種はタイプにより仕様が異なります。

特長③ 待ち時間のイライラ解消! 利便性向上

上昇毎分20m
下降スピードアップ! 毎分30m

ホームエレベーター ロープ式
小型エレベーター 全機種対応

注) ホームエレベーター 5階5か所停止迄 (昇降行程13m以下)
小 型エレベーター 4階4か所停止迄 (昇降行程10m以下)

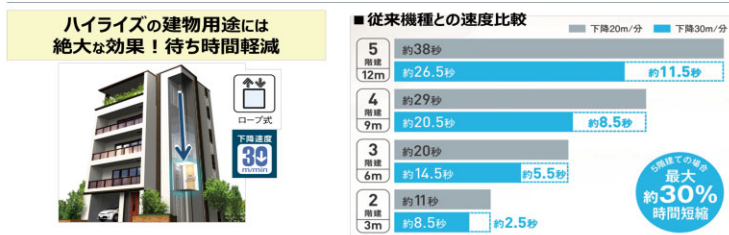

希望小売価格

■3人乗り 1414ミディモダンUiの場合

	鉄骨・コンクリート造住宅			木造住宅 ^{※3}		
	商品代	参考運付費	合計	商品代	参考運付費	合計
昇降 ^{※1} 行程 7m以下	2階建 (2か所) 3,344,000円 (税抜3,045,000円)	462,000円 (税抜420,000円)	3,806,000円 (税抜3,465,000円)	3,454,000円 (税抜3,140,000円)	462,000円 (税抜420,000円)	3,916,000円 (税抜3,560,000円)
3階建 (3か所)	3,657,500円 (税抜3,250,000円)	528,000円 (税抜480,000円)	4,185,500円 (税抜3,830,000円)	3,822,500円 (税抜3,470,000円)	528,000円 (税抜480,000円)	4,350,500円 (税抜3,950,000円)
昇降 ^{※1} 行程 7m超	4階建 (4か所) 4,136,000円 (税抜3,760,000円)	594,000円 (税抜540,000円)	4,730,000円 (税抜4,300,000円)	4,356,000円 (税抜3,960,000円)	594,000円 (税抜540,000円)	4,950,000円 (税抜4,500,000円)
5階建 (5か所) 運転付	4,669,500円 (税抜4,245,000円)	660,000円 (税抜600,000円)	5,329,500円 (税抜4,845,000円)	4,944,500円 (税抜4,495,000円)	660,000円 (税抜600,000円)	5,604,500円 (税抜5,095,000円)

メンテナンス料金

■3人乗り 1414ミディモダンUiの場合

価格一覧	支払額 分額 支払額 一括	1830回 (15往復)未満のご利用が 定期点検 年1回	1830回 (15往復)~50回 (25往復)のご利用が 定期点検 年2回
		5,102円 (税抜4,638円)	6,642円 (税抜6,038円)
58,300円 (税抜53,000円)	75,900円 (税抜69,000円)		

実施時期



販促パンフレット



お詫びと訂正

「インテリア建材総合 ベリティス(第1版)」カタログ お詫びと訂正についてのご連絡

この度、2022年7月発行の「ベリティス」カタログにおいて、記載内容に誤りがございました。謹んでお詫び申し上げ、訂正をさせていただきます。

内容

「インテリア建材総合 ベリティス(第1版)」カタログ
 P.156・162・168・174・180・186・189・192 内装ドア 上吊り引戸 3枚連動引違い 注釈の誤り
 P.500 内装ドア 上吊り引戸 アウトセット納まり(壁付け) 仕様 上レール色の誤り

訂正内容

P.156・162・168・174・180・186・189・192
 内装ドア 上吊り引戸 3枚連動引違い 注釈の誤り

P.500
 内装ドア 上吊り引戸 アウトセット納まり(壁付け) 仕様 上レール色の誤り

内装ドア 上吊り引戸 3枚連動引違い 注釈の誤り

P.156・162・168・174・180・186・189・192

引手	MJE2PC13ST	—
セット品番	XMJE2PDDNU7R(L)71	—
希望小売価格	—	—
本体(引手付)	MJE1DPDURHN71	□×2
本体(引手付)	MJE1DPDURGN71	□
引戸枠	MJE1WDNU7NN71	□
上レール	MJE1RU7NR(L)1	●
ケーシング隠線	—	—
引手	MJE2PC13ST×2	—
セット品番	XMJE2PDDNFN11R(L)71	—

※1 2430mm

誤 ※1 → 正 ※1を削除

内装ドア 上吊り引戸 アウトセット納まり(壁付け) 仕様 上レール色の誤り

P.500

幕板	樹脂化粧シート貼り(樹脂製)	ソフトウオールチット柄(UY)	ウオールチット柄(TY)	チット柄(CY)	グレージュアッシュ柄(RV)	イデアオーク柄(EV)	メープル柄(JY)	オーク柄(WY)	ホワイトオーク柄(GY)	しんばいオーク柄(PY)	ブラックオーク柄(DV)	ネイビーオーク柄(NV)	ブルーオーク柄(AV)	※3	シルバーチット柄(KV)	パールチット柄(JV)
上レール	アルマイト仕上げ	ホワイト色(W)														
上レール	ランナー	樹脂色	共通色(K)	ナチュラル色(N)	ホワイト色(W)	ブラック色(B)	(N)	(B)	(K)							

誤 ホワイト色(W) → 正 シルバー色(S)

内容

「インテリア建材総合 ベリティス(第1版)」カタログ
 P. 519 内装ドア 大型上吊り引戸 枠納まり 仕様 標準サイズの誤り
 P. 519 内装ドア 大型上吊り引戸 枠納まり 仕様 対応サイズの誤り

訂正内容

P. 519 内装ドア 大型上吊り引戸 枠納まり 仕様 標準サイズの誤り

P. 519 内装ドア 大型上吊り引戸 枠納まり 仕様 対応サイズの誤り

内装ドア 大型上吊り引戸 枠納まり 仕様 標準サイズの誤り
P.519

間数	引戸タイプ	誤	正																																				
1間	引違い	<table border="1"> <tr><th>UW</th><th>DW</th><th>CH</th><th>DH</th><th>枠深み</th><th>本体数</th></tr> <tr><td>1445</td><td>714</td><td>2700</td><td>2644</td><td>30</td><td>1</td></tr> <tr><td>1645</td><td>814</td><td>2500</td><td>2444</td><td>30</td><td>1</td></tr> <tr><td></td><td></td><td>2350</td><td>2294</td><td></td><td></td></tr> </table>	UW	DW	CH	DH	枠深み	本体数	1445	714	2700	2644	30	1	1645	814	2500	2444	30	1			2350	2294			<table border="1"> <tr><th>UW</th><th>DW</th><th>CH</th><th>DH</th><th>枠深み</th><th>本体数</th></tr> <tr><td>2571</td><td>1277</td><td>2500</td><td>2444</td><td>30</td><td>1</td></tr> </table>	UW	DW	CH	DH	枠深み	本体数	2571	1277	2500	2444	30	1
		UW	DW	CH	DH	枠深み	本体数																																
		1445	714	2700	2644	30	1																																
1645	814	2500	2444	30	1																																		
		2350	2294																																				
UW	DW	CH	DH	枠深み	本体数																																		
2571	1277	2500	2444	30	1																																		
戸袋付引き込み	<table border="1"> <tr><th>UW</th><th>DW</th><th>UH</th><th>DH</th><th>枠深み</th><th>本体数</th></tr> <tr><td>1645</td><td>814</td><td>2700</td><td>2644</td><td>30</td><td>1</td></tr> <tr><td></td><td></td><td>2500</td><td>2444</td><td></td><td></td></tr> <tr><td></td><td></td><td>2350</td><td>2294</td><td></td><td></td></tr> </table>	UW	DW	UH	DH	枠深み	本体数	1645	814	2700	2644	30	1			2500	2444					2350	2294			<table border="1"> <tr><th>UW</th><th>DW</th><th>UH</th><th>DH</th><th>枠深み</th><th>本体数</th></tr> <tr><td>2571</td><td>1277</td><td>2500</td><td>2444</td><td>30</td><td>1</td></tr> </table>	UW	DW	UH	DH	枠深み	本体数	2571	1277	2500	2444	30	1	
	UW	DW	UH	DH	枠深み	本体数																																	
	1645	814	2700	2644	30	1																																	
		2500	2444																																				
		2350	2294																																				
UW	DW	UH	DH	枠深み	本体数																																		
2571	1277	2500	2444	30	1																																		
2枚連動片引違い	<table border="1"> <tr><th>UW</th><th>DW</th><th>UH</th><th>DH</th><th>枠深み</th><th>本体数</th></tr> <tr><td>1645</td><td>814</td><td>2700</td><td>2644</td><td>30</td><td>1</td></tr> <tr><td></td><td></td><td>2500</td><td>2444</td><td></td><td></td></tr> <tr><td></td><td></td><td>2350</td><td>2294</td><td></td><td></td></tr> </table>	UW	DW	UH	DH	枠深み	本体数	1645	814	2700	2644	30	1			2500	2444					2350	2294			<table border="1"> <tr><th>UW</th><th>DW</th><th>UH</th><th>DH</th><th>枠深み</th><th>本体数</th></tr> <tr><td>2571</td><td>1277</td><td>2500</td><td>2444</td><td>30</td><td>1</td></tr> </table>	UW	DW	UH	DH	枠深み	本体数	2571	1277	2500	2444	30	1	
	UW	DW	UH	DH	枠深み	本体数																																	
	1645	814	2700	2644	30	1																																	
		2500	2444																																				
		2350	2294																																				
UW	DW	UH	DH	枠深み	本体数																																		
2571	1277	2500	2444	30	1																																		
1.5間	3枚連動片引違い	<table border="1"> <tr><th>UW</th><th>DW</th><th>UH</th><th>DH</th><th>枠深み</th><th>本体数</th></tr> <tr><td>2430</td><td>857</td><td>2700</td><td>2644</td><td>30</td><td>2</td></tr> <tr><td></td><td></td><td>2500</td><td>2444</td><td></td><td></td></tr> <tr><td></td><td></td><td>2350</td><td>2294</td><td></td><td></td></tr> </table>	UW	DW	UH	DH	枠深み	本体数	2430	857	2700	2644	30	2			2500	2444					2350	2294			<table border="1"> <tr><th>UW</th><th>DW</th><th>UH</th><th>DH</th><th>枠深み</th><th>本体数</th></tr> <tr><td>3672</td><td>1271</td><td>2500</td><td>2444</td><td>30</td><td>2</td></tr> </table>	UW	DW	UH	DH	枠深み	本体数	3672	1271	2500	2444	30	2
		UW	DW	UH	DH	枠深み	本体数																																
		2430	857	2700	2644	30	2																																
		2500	2444																																				
		2350	2294																																				
UW	DW	UH	DH	枠深み	本体数																																		
3672	1271	2500	2444	30	2																																		
3枚連動片引違い	<table border="1"> <tr><th>UW</th><th>DW</th><th>UH</th><th>DH</th><th>枠深み</th><th>本体数</th></tr> <tr><td>2430</td><td>857</td><td>2700</td><td>2644</td><td>30</td><td>3</td></tr> <tr><td></td><td></td><td>2500</td><td>2444</td><td></td><td></td></tr> <tr><td></td><td></td><td>2350</td><td>2294</td><td></td><td></td></tr> </table>	UW	DW	UH	DH	枠深み	本体数	2430	857	2700	2644	30	3			2500	2444					2350	2294			<table border="1"> <tr><th>UW</th><th>DW</th><th>UH</th><th>DH</th><th>枠深み</th><th>本体数</th></tr> <tr><td>3672</td><td>1271</td><td>2500</td><td>2444</td><td>30</td><td>3</td></tr> </table>	UW	DW	UH	DH	枠深み	本体数	3672	1271	2500	2444	30	3	
	UW	DW	UH	DH	枠深み	本体数																																	
	2430	857	2700	2644	30	3																																	
		2500	2444																																				
		2350	2294																																				
UW	DW	UH	DH	枠深み	本体数																																		
3672	1271	2500	2444	30	3																																		
2間	2枚面引違い	<table border="1"> <tr><th>UW</th><th>DW</th><th>UH</th><th>DH</th><th>枠深み</th><th>本体数</th></tr> <tr><td>3198</td><td>857</td><td>2700</td><td>2678</td><td>30</td><td>3</td></tr> <tr><td></td><td></td><td>2500</td><td>2478</td><td></td><td></td></tr> <tr><td></td><td></td><td>2350</td><td>2378</td><td></td><td></td></tr> </table>	UW	DW	UH	DH	枠深み	本体数	3198	857	2700	2678	30	3			2500	2478					2350	2378			<table border="1"> <tr><th>UW</th><th>DW</th><th>UH</th><th>DH</th><th>枠深み</th><th>本体数</th></tr> <tr><td>4853</td><td>1271</td><td>2500</td><td>2444</td><td>30</td><td>3</td></tr> </table>	UW	DW	UH	DH	枠深み	本体数	4853	1271	2500	2444	30	3
		UW	DW	UH	DH	枠深み	本体数																																
		3198	857	2700	2678	30	3																																
		2500	2478																																				
		2350	2378																																				
UW	DW	UH	DH	枠深み	本体数																																		
4853	1271	2500	2444	30	3																																		
4枚引違い	<table border="1"> <tr><th>UW</th><th>DW</th><th>UH</th><th>DH</th><th>枠深み</th><th>本体数</th></tr> <tr><td>3250</td><td>814</td><td>2500</td><td>2444</td><td>30</td><td>3</td></tr> <tr><td></td><td></td><td>2350</td><td>2294</td><td></td><td></td></tr> </table>	UW	DW	UH	DH	枠深み	本体数	3250	814	2500	2444	30	3			2350	2294			<table border="1"> <tr><th>UW</th><th>DW</th><th>UH</th><th>DH</th><th>枠深み</th><th>本体数</th></tr> <tr><td>5102</td><td>1277</td><td>2500</td><td>2444</td><td>30</td><td>2</td></tr> </table>	UW	DW	UH	DH	枠深み	本体数	5102	1277	2500	2444	30	2							
	UW	DW	UH	DH	枠深み	本体数																																	
	3250	814	2500	2444	30	3																																	
		2350	2294																																				
UW	DW	UH	DH	枠深み	本体数																																		
5102	1277	2500	2444	30	2																																		
<table border="1"> <tr><th>UW</th><th>DW</th><th>UH</th><th>DH</th><th>枠深み</th><th>本体数</th></tr> <tr><td>3250</td><td>814</td><td>2700</td><td>2644</td><td>30</td><td>4</td></tr> <tr><td></td><td></td><td>2500</td><td>2444</td><td></td><td></td></tr> <tr><td></td><td></td><td>2350</td><td>2294</td><td></td><td></td></tr> </table>	UW	DW	UH	DH	枠深み	本体数	3250	814	2700	2644	30	4			2500	2444					2350	2294			<table border="1"> <tr><th>UW</th><th>DW</th><th>UH</th><th>DH</th><th>枠深み</th><th>本体数</th></tr> <tr><td>5102</td><td>1277</td><td>2500</td><td>2444</td><td>30</td><td>4</td></tr> </table>	UW	DW	UH	DH	枠深み	本体数	5102	1277	2500	2444	30	4		
UW	DW	UH	DH	枠深み	本体数																																		
3250	814	2700	2644	30	4																																		
		2500	2444																																				
		2350	2294																																				
UW	DW	UH	DH	枠深み	本体数																																		
5102	1277	2500	2444	30	4																																		

内装ドア 大型上吊り引戸 枠納まり 仕様 対応サイズの誤り
P.519

●1.5間 2枚連動片引き・3枚連動引違い

誤	UH 2700mm(最大)	→	正	UH 2500mm(最大)
誤	UH 1659mm(最小)	→	正	UH 2559mm(最小)
誤	UH 2943mm(最大)	→	正	UH 3672mm(最大)

●2間 3枚連動片引き・2枚両引き・4枚引違い

誤	UH 2700mm(最大)	→	正	UH 2500mm(最大)
誤	(両引き引違い)UH 2394mm(最小)	→	正	(両引き引違い)UH 3594mm(最小)
誤	(3枚連動片引き)UH 2170mm(最小)	→	正	(3枚連動片引き)UH 3370mm(最小)
誤	(両引き引違い)UH 4106mm(最大)	→	正	(両引き引違い)UH 5102mm(最大)
誤	(3枚連動片引き)UH 3882mm(最大)	→	正	(3枚連動片引き)UH 4853mm(最大)

●オーダー 4枚連動両引き・6枚連動引違い

誤	UH 2700mm(最大)	→	正	UH 2500mm(最大)
誤	UH 3280mm(最小)	→	正	UH 5080mm(最小)
誤	UH 5848mm(最大)	→	正	UH 6249mm(最大)

内容

「インテリア建材総合 ベリティス(第1版)」カタログ
 P. 587 美和ロック 引違い戸錠 上吊り引戸 サイズ変更対応範囲の誤り
 P. 601 クラフトレーベル 開き戸 親子ドア 対応デザインと注記の誤り

訂正内容

P. 587 美和ロック 引違い戸錠 上吊り引戸 サイズ変更対応範囲の誤り

P. 601 クラフトレーベル 開き戸 親子ドア 対応デザインと注記の誤り

内装ドア 美和ロック 引違い戸錠 上吊り引戸 サイズ変更対応範囲の誤り

P.587

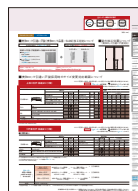

P.587 | 内装ドア

●1間引違い

誤

	幅方向	標準			高さ			
		標準	標準	標準				
引き残しなし	枠外幅UW	1190	1645	2073	枠外高UH	900	1700	2035
	DW [(UW-17)/2]	587	814	1028	DH [UH-56]		1644	1979
	上レール長さ [UW-49]	1141	1596	2024				
	有効開口幅 [(UW-79)/2]	556	783	997				
パネル	PA							
	PD-KE							
採光	SB-SC-WB-WC-LA-LB-LC-LD-MC							
	KC-KD-MK							
引戸専用	HA							

正

	幅方向	標準			高さ			
		標準	標準	標準				
引き残しなし	枠外幅UW	1125	1645	2007	枠外高UH		1700	2035
	DW [(UW+49)/2]	587	847	1028	DH [UH-56]		1644	1979
	上レール長さ [UW-49]	1076	1596	1958				
	有効開口幅 [UW/2-72.5]	490	750	931				
パネル	PA・PD-KE							
	SB-SC-WB-WC-LA-LB-LC-LD-MC							
採光	KC-KD-MK							
	HA							

内装ドア クラフトレーベル 開き戸 親子ドア 対応デザインと注記の誤り

P.601



P.601 | 内装ドア

親子ドア (ケーシング枠・固定枠) 子ドア幅406mm ※子ドア幅寸法の変更は、対応できません

	幅方向			高さ方向									
	標準	標準	標準	標準	標準	ハイドア							
枠外幅UW	1008	1190	1366	枠外高UH	1700	標準	2035	2090	2091	2400	2401	2	
	DW [UW-466] ※1	542	724		900	DH [UH-40]	1660	1995	2050	2051	2360	2361	2
	有効開口幅(カバー設置) [UW-531]	477	659		835								
パネル	PC-PK-PL												
採光	LE-LF-LG-LM-LH-LJ-LK-LR-LU-MD-ME-MF-MG-MM-MH-MJ ※5												

※1 フォルダーク高(塗装対応)はDW519mmまで対応。
 ※2 [ケーシング類]枠外高UH2091mm以上の場合は、**オーダー**になります。
 ※3 子ドアのデザインは、LH型の場合はL型に、LJ型の場合はLF型に、LK型の場合はLG型に、LR型の場合はLM型になります。
 ※4 枠外高UH1770mm以下のサイズ変更の場合はソフトクローズ機構は取り付けできません。
 ※5 MJ型はUH2090mmまで対応。

誤 LE・LF・LG・LM・LH・LJ・LK・LR・LU・MD・ME・MF・MG・MM・MH・MJ ※5
 ↓
 正 LU・MH・MJ ※5は削除

誤 ※5 MJ型はUH2090mmまで対応。
 ↓
 正 削除

お詫びと訂正

「インテリア建材総合 ベリティス設計施工編(第1版)」カタログ お詫びと訂正についてのご連絡

この度、2022年2月発行の「ベリティス設計施工編」カタログにおいて、記載内容に誤りがございました。謹んでお詫び申し上げ、訂正をさせていただきます。

内容

「インテリア建材総合 ベリティス設計施工編(第1版)」カタログ
P.45・46 内装ドア 開き戸 薄見付枠 寸法の誤り

訂正内容

P.45・46 内装ドア 開き戸 薄見付枠 寸法の誤り

内装ドア 開き戸 薄見付枠 寸法の誤り

P.45・46

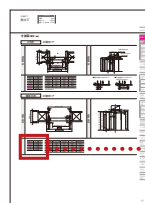

P.45 | 内装ドア

薄見付枠 片開きドア

誤

枠見込み	A	B
①130	100	15
①140	114	13
155	130	12.5
172	145	13.5
①180	160	10

正

見込みタイプ	枠見込み	A	B
①130	133	109	12
①140	138	114	12
155	154	130	12
172	169	145	12
①180	184	160	12

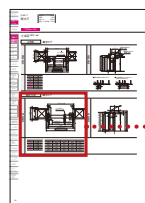

P.46 | 内装ドア

薄見付枠 親子ドア

誤

枠見込み	A	B
①130	100	15
①140	114	13
155	130	12.5
172	145	13.5
①180	160	10

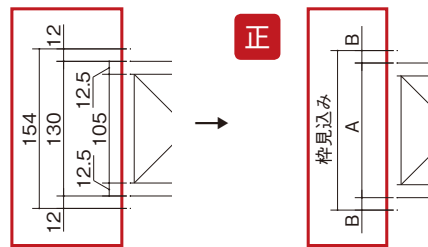

誤

枠見込み	A	B
①130	100	15
①140	114	13
155	130	12.5
172	145	13.5
①180	160	10

正

見込みタイプ	枠見込み	A	B
①130	133	109	12
①140	138	114	12
155	154	130	12
172	169	145	12
①180	184	160	12

お詫びと訂正

「インテリア建材総合 ベリティスパブリック(第1版)」カタログ お詫びと訂正についてのご連絡

この度、2022年7月発行の「ベリティスパブリック」カタログにおいて、記載内容に誤りがございました。謹んでお詫び申し上げ、訂正をさせていただきます。

内容

「インテリア建材総合 ベリティスパブリック(第1版)」カタログ
 P.345 内装ドア 幅広上吊り引戸 Q&A 記載の誤り
 P.379・413 内装ドア 上吊り引戸 **④オーダー** 価格一覧【枠・その他部材】 記載漏れ

訂正内容

P.345 内装ドア 幅広上吊り引戸 Q&A 記載の誤り

P.379・413 内装ドア 上吊り引戸 **④オーダー** 価格一覧【枠・その他部材】 記載漏れ

内装ドア 幅広上吊り引戸 Q&A 記載の誤り

P.345



P.345 | 内装ドア

Q6-1 控え壁に、手すりを取り付ける際の下地を教えてください。

A6-1 **当社の連続手すり、セット品手すりは柱、もしくは構造用合板(12mm以上)に取り付けてください。**
 ・らくレールを取り付ける際は以下の内容を参考にしてください。

誤 **当社の連続手すり、セット品手すりは柱、もしくは構造用合板(12mm以上)に取り付けてください。**

正 **当社の手すり(らくレールを除く)は控え壁に取り付けできません。**

内装ドア 上吊り引戸 **④オーダー** 価格一覧【枠・その他部材】 記載漏れ

P.379・413

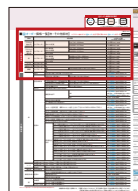

P.379 | 内装ドア

④オーダー価格一覧【枠・その他部材】 ※デザイン・納まりにより**④オーダー**対応可否が異なります。**④オーダー**対応一覧(P.392参照)
※¥は希望小売価格です。

部位	特注項目		UP率/UP額
アウトセット 納まり用 鍵受け枠	サイズオーダー	高さのみ変更 DH1745~2094mm DH2095~2175mm	¥の35%UP(1.35倍)
アウトセット	高さ・幅変更	DH1700~2049mm	¥の40%UP(1.4倍)
踏縁	サイズオーダー	高さ 2091mm≦枠外高UH+枠び寸±142mm	¥の40%UP(1.4倍)
		幅	¥の35%UP(1.35倍)
納まり	本体並び変更(1間並みのみ対応します) 1間並2引・1間並1引 目込み幅(130・180・209mm)		¥+6,490円(税別5,500円)/UP ¥+9,850円(税別8,500円)/UP

誤 **控え壁ユニットに関する記載なし**

正 **控え壁ユニット | サイズオーダー | 高さ・幅 | ¥の35%UP(1.35倍)**

クリエイツ 5

内容

「インテリア建材総合 ベリティスパブリック(第1版)」カタログ
 P.382・417 内装ドア 上吊り引戸 サイズ変更 **🔄オーダー** 希望小売価格 記載の誤り

訂正内容

P.382・417 内装ドア 上吊り引戸 サイズ変更 **🔄オーダー** 希望小売価格 記載の誤り

内装ドア 上吊り引戸 サイズ変更 🔄オーダー 希望小売価格 記載の誤り

P.382・417



P.382 | 内装ドア



P.417 | 内装ドア

●1間戸袋引込み・控え壁ユニット(戸袋引込み用)

🔄オーダー 希望小売価格 (幅変更/高さ変更/ 幅+高さ変更)	高さハイ引戸 (UH2091~2130mm)	本体・枠 40%UP(1.4倍) + レール 35%UP(1.35倍) + 引手 標準品 + 控え壁ユニット35%UP(1.35倍) (固定枠130・140・155mm) +	引き残しありの場合 枠 6,490 円(税抜5,900円)/レール 1,320 円(税抜1,200円)
	高さハイ引戸以外	本体・枠・レール 35%UP(1.35倍) + 引手標準品 +	引き残しありの場合 枠 6,490 円(税抜5,900円)/レール 1,320 円(税抜1,200円)
納期	本体・枠・レール: 約5日(土日祝日は除く)、控え壁ユニット: 約16日		

誤 引手標準品

正 引手標準品 + 控え壁ユニット35%UP(1.35倍)
(固定枠130・140・155mm)