

# パナソニック商品情報

2022年8月号

いつもお世話になります。

パナソニック製品の最新情報をお届けします。  
ご査収くださいますようお願い申し上げます。

## ◆ 大五からのお知らせ ◆



## 2022年1月2日よりフルハーネス型安全帯着用の義務化

《7月8日》

義務化にともない

【フルハーネス法定講習会】を施工管理部の主催で実施致しました。  
お得意先様、協力会社様、社員希望者の合計49名が受講しました。



6時間に及ぶ法定講習会を受講し受講終了証を  
発行頂きました。



## 全館空調 本体設置完了！！ 大阪市 O様邸 パナソニック with air「ウィズエアー」。

今回は平屋仕様を1階と2階に2セット納入しました！

サッシはもちろんエクセルシャノン「トリプルエックス」が採用されました。

※ 高性能住宅に関するお問い合わせは、弊社営業までご連絡下さい！

2022年8月号 担当：エンジニアリング課

# ハウジング商品連絡

## 目次

カテゴリ	区分	内容	ページ
住建	仕様変更	・防音木質直貼床材ウッディシリーズおよびペリティス石目フローア-Sの材料変更についてのご連絡	1
		・インテリアカウンター カウンター用引出し 底板色変更のご連絡	2
		・システム階段 階段側板・受け材 新規材料併用開始のご連絡	3
	お詫びと訂正	・「TWINフローア-II」パンフレット お詫びと訂正についてのご連絡	4
ビルトイン機器	ご連絡	・分岐水栓 価格改定のご連絡	5
バス	新商品	・2022年8月発売 システムバスルーム【BEVAS】のご案内	6
	受注終了	・バステレビ(5型) / ジェットバスA / ゲンキ浴アイミスト(リモコン含む)の受注終了ご連絡	8
	お詫びと訂正	・「パナソニックバスルーム オフローラ(第1版)」カタログ P68、P74 誤記お詫びと訂正についてのご連絡	9
ドレッシング	ご連絡	・洗面ドレッシング 抗菌加工カウンター SIAAシール表記開始のご連絡	10
	受注終了	・洗面ドレッシング アクアファニチャー 改廃アイテムのご連絡	11

カテゴリ	区分	内容	ページ
設備機器	新商品	・テレビドアホン(外でもドアホン) 新発売のご連絡	12
		・2023年度モデル エアコン新製品 UX/TX/Kシリーズ(寒冷地仕様) 発売のご案内	13
		・温水洗浄便座(ビューティ・ワレ) CH95シリーズ 貯湯式(袖操作) 発売のご連絡	16
	価格改定	・温水洗浄便座(ビューティ・ワレ) 価格改定のご連絡	17
	受注終了	・温水洗浄便座(ビューティ・ワレ) 貯湯式 CH94シリーズ 受注終了のご連絡	18
IH	新商品	・ビルトインタイプIHクッキングヒーター 発売のご連絡	19
	受注終了	・ビルトインタイプIHクッキングヒーター 受注終了のご連絡	20
太陽光発電	新商品	・ELSEEV hekia S Mode3 機器連携タイプ発売のご連絡	21
HEMS	仕様変更	・HOME IoT AiSEG2ファームウェア更新に伴う仕様変更のご連絡	22
システム部材	新商品	・エコキュート銅管部材の変更と廃止のお知らせ	23
	生産終了	・エコキュート部材 被覆銅管(ふろ用) 販売終了のご連絡	24
		・IHクッキングヒーター・卓上IH調理器用 あっせん鍋 AD-KZ65D10 販売終了のご連絡	25
エイジフリー	仕様変更	・高齢者施設向けユニットバス「アクアハート」 壁柄廃番予定について	26
クリエイツ	ご連絡	・2023年版 オリジナルカレンダー・手帳のご案内	27

仕様変更

防音木質直貼床材ウッディシリーズおよびベリティス石目フローアースの材料変更についてのご連絡

直貼床材ウッディシリーズおよび、ベリティス石目フローアース直貼りタイプ45耐熱に同梱されている添え板について、材料供給安定化を目的とした仕様変更をいたします。ご関係者の皆さまにご連絡の程、何卒よろしくお願いいたします。

目的

●市場背景

昨今からのウッドショックの状況を鑑みて、添え板の材料供給安定化を目的としております。

変更点

●同梱品:添え板の材料変更

[変更前の材料]合板 → [変更後の材料]ハードボード<sup>※1</sup>

〈添え板の用途〉

梱包内の製品保護、施工時の際根太、不陸調整用などとして使用

↓ [例]際根太利用  
(施工説明書より抜粋)

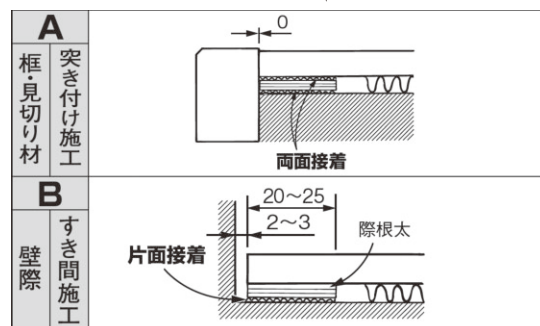

※1ハードボード:5mm以下の薄物が中心。表面は平滑で、固く強い曲げ強度を持っているのが特長で、金属板のように打抜加工、曲げ加工できます。

主に木材などの植物繊維を成形した繊維板のうち、密度が0.80g/cm<sup>3</sup>以上の板状製品です。

品番・価格

品番、価格には変更ございません。

対象商品	40耐熱	45耐熱	45
防音木質直貼床材 ウッディシリーズ	VKFH40□	VKFH45□	VKF45□
ベリティス石目フローアース 直貼りタイプ45耐熱	—	VKESH45VY	—

仕様変更時期

2022年9月15日以降出荷分(予定)より

仕様変更

インテリアカウンター カウンター用引出し 底板色変更のご連絡

インテリアカウンターのカウンター用引出しにおける、底板部分の色を変更させていただきます。  
何卒、ご関係者の方々にご連絡のほどよろしくお願いいたします。

インテリアカウンター カウンター用引出し

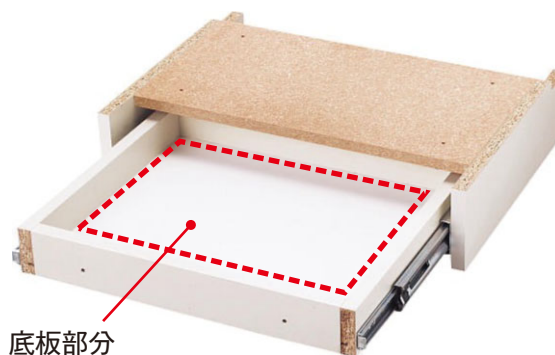
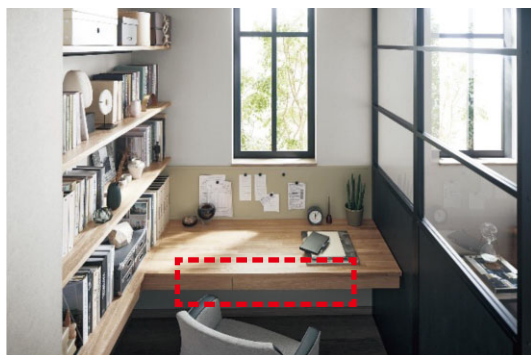

底板部分

対象商品・品番

今回の変更に伴う品番・価格の変更はございません。

部材名	品番
・引出し本体(小)	PTE2PWWSNN
・引出し本体(大)	PTE2PWWLNN

変更時期

2022年9月頃出荷分より 自然切替

変更点

現行



変更



仕様変更

システム階段 階段側板・受け材 新規材料併用開始のご連絡

内容

階段用側板および受け材の基材に関して、安定供給のため新規材料を追加、需給状況により材料を併用いたしますので、ご連絡申し上げます。

開梱時の外観は異なりますが、施工後は現行仕様と差異はありません。

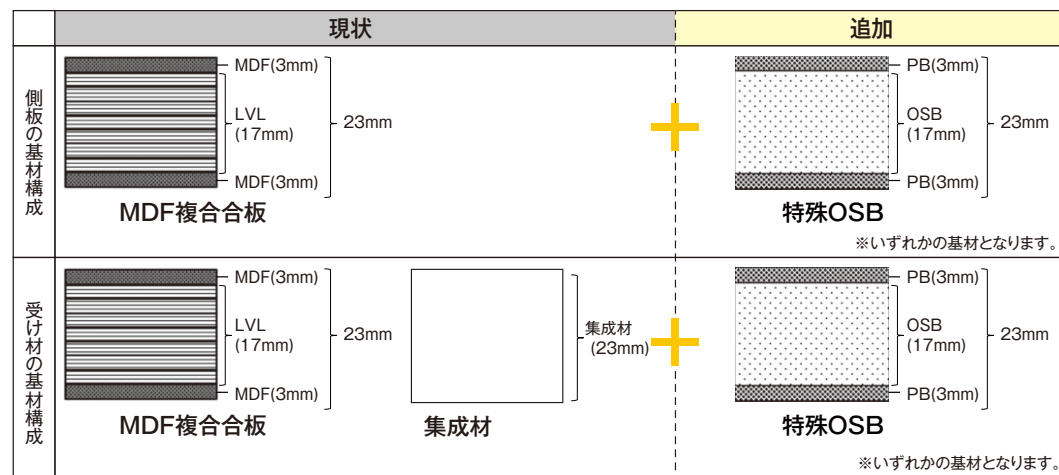

特殊OSB:「OSB」と「PB」を組合せたエンジニアリングボード。合板同等の木ねじ保持力とMDF同等の表面平滑性を有します。

下記のようにカタログ記載を変更させていただきます。

<対象カタログ>

インテリア建材総合カタログ ペリティス P.1133

木質床材・玄関框・床暖房・階段・手すり P.281

[仕様一覧]

芯材	踏み板・側板	MDF複合合板
	側板	MDF複合合板、もしくは特殊OSB
	受け材	集成材、もしくはMDF複合合板、もしくは特殊OSB

対象商品・品番 ※今回の変更に伴う品番・価格の変更はございません。

部材		ペリティス	マイスターズ・ウッド	
側板	廻り用	MYE3FMG11K□ MYE3FMG21K□	MYV1FMG11K□ MYV1FMG21K□	
	直部用	MYE3FTG11K□	MYV1FTG11K□	
箱型階段用 受け材	廻り外側用	MYE2FSU11KNN MYE2FSU21KNN	MYV1FSU11KNN MYV1FSU21KNN	
		直部用	MYE2FTU11KNN MYE2FTU21KNN MYE2FTU31KNN MYE2FTU41KNN MYE2FTU51KNN	MYV1FTU11KNN MYV1FTU21KNN MYV1FTU31KNN MYV1FTU41KNN MYV1FTU51KNN
	ひな段 受け材		MYE2FHU11KNN MYE2FHU21KNN	MYV1FHU11KNN MYV1FHU21KNN

基材の併用について

	廻り部分		直部	
	特殊OSB ※2	直部サイズ ※1 3,301以上の場合 MDF複合合板	特殊OSB ※2	直部サイズ ※1 3,301以上の場合 MDF複合合板 ※2
側板	特殊OSB ※2	直部サイズ ※1 3,300以下の場合 特殊OSB ※2	特殊OSB ※2	直部サイズ ※1 3,300以下の場合 特殊OSB ※2
受け材	特殊OSB ※2	直部サイズ ※1 3,301以上の場合 MDF複合合板 ※2	特殊OSB ※2	直部サイズ ※1 3,301以上の場合 MDF複合合板 ※2

※1 廻り階段において直部サイズ3,301以上の場合は、廻り部分と直部で材料が異なります

※2 安定供給の為、需給状況によりMDF複合合板もしくは集成材も併用致します

変更予定時期

2022年8月頃出荷分より

## お詫びと訂正

## 「TWINフローア-II」パンフレット お詫びと訂正についてのご連絡

この度、2022年7月発行の「TWINフローア-II」パンフレット(品番:KECT1B23)において、記載内容に誤りがございました。  
謹んでお詫び申し上げ、訂正をさせていただきます。

## 内容

P11 玄関扉・床見切対応表の誤り

## 訂正内容

## 【誤】

TY	ウォールナット柄	NDY	ナチュラルスモークオーク色
CY	チェリー柄	NTY	ナチュラルウォールナット色
EY	オーク柄	NCY	ナチュラルチェリー色
JY	メープル柄	NEY	ナチュラルオーク色
WY	ホワイトオーク柄	NJY	ナチュラルメープル色
DT	チャコールオーク柄	NWY	ナチュラルホワイトオーク色

## 【正】

DT	チャコールオーク柄	NDY	ナチュラルスモークオーク色
TY	ウォールナット柄	NTY	ナチュラルウォールナット色
CY	チェリー柄	NCY	ナチュラルチェリー色
EY	オーク柄	NEY	ナチュラルオーク色
JY	メープル柄	NJY	ナチュラルメープル色
WY	ホワイトオーク柄	NWY	ナチュラルホワイトオーク色



新商品

## 2022年8月発売 システムバスルーム 【BEVAS】 のご案内

### 内容

空間、素材のびがく わたしもお風呂もみがく わたしににあう の3つをコンセプトに  
極上のくつろぎと使いやすさ、安心を形にしたわたし仕様が叶うBEVAS(ビバス)が2022年8月より発売開始いたします。



### 発売時期

- 受注開始日 : 2022年8月1日より受注開始
- 見積開始日 : 2022年6月2日～ (実装済み)



にあう

STYLE × TONE で、わたしにあう



くつろぎバス



すっきりバス



ほっとバス

みがく

ラクテク

お掃除が楽しくなるラクテクアイテム



ビームシャワー

スゴピカ素材(有機ガラス系)

カビシャット暖房換気乾燥機

カラダもココロも上がる特別なアイテム



酸素美泡湯(びほうゆ)

キャンドル調LED照明(漢之照明)

エステケアシャワー

シーリングバスオーディオ

びがく

2in1(機能+機能) = すっきりした空間



スゴピカセルフ水栓

シャワーを置いたり、ポディタオルをハンギングできるスゴピカ素材の水栓。

ライトアップロングカウンター

カウンターに演出照明をプラス。くつろぎの空間を演出します。



おきらくスマート手すり

将来の備えとして考えるべき、手すり。大容量の収納を兼ねました。

ビームシャワー

シャワーにビームのようなパワフルな水流をプラス。さっとお風呂も洗えます。

発売時期

- 受注開始日 : 2022年8月1日より受注開始
- 見積開始日 : 2022年6月2日～ (実装済み)

受注終了

バステレビ(5型) / ジェットバスA / ゲンキ浴アイミスト(リモコン含む)の受注終了ご連絡

内容

下記商品につきまして受注終了のご連絡いたします。

受注終了日

2023年2月末日

出荷終了日

2023年3月末日

対象シリーズ

●Lクラス(戸建て、マンション) / リフォーム(マンションリフォーム用) / オフローラ

対象商品

ワンセグ放送対応バステレビ(5V型)



ジェットバスA(背側2カ所噴流)



ゲンキ浴(アイ)・ミスト(200V) 浴室内リモコン



お詫びと訂正

「パナソニックバスルーム オフローラ(第1版)」 カタログ P68、P74 誤記お詫びと訂正についてのご連絡

内容

2022年6月発行の「パナソニックバスルーム オフローラ(第1版)」におきまして、記載内容に一部誤りがございました。謹んでお詫び申し上げますとともに、訂正させていただきます。

P68

3 設置階・設置方法

**誤**

1階				
	1 アジャスターボルト設置 (SBFL~SB設置面: 466±35)	2 架台設置	3 アジャスターボルト設置 (高床) (SBFL~SB設置面: 546±45)	4 アジャスターボルト設置 (低床) (SBFL~SB設置面: 286±15, 361±30)
1621/1618/1616	標準仕様	+51,700円 (税抜+47,000円)	±0円(税抜±0円)	±0円(税抜±0円)
1818		+57,750円 (税抜+52,500円)		
1316/1216		+48,400円 (税抜+44,000円)		

**正**

1階				
	1 アジャスターボルト設置 (SBFL~SB設置面: 466±35)	2 アジャスターボルト設置 (高床) (SBFL~SB設置面: 546±45)	3 アジャスターボルト設置 (低床) (SBFL~SB設置面: 286±15, 361±30)	4 架台設置
1621/1618/1616	標準仕様	±0円(税抜±0円)	±0円(税抜±0円)	+51,700円 (税抜+47,000円)
1818				+57,750円 (税抜+52,500円)
1316/1216				+48,400円 (税抜+44,000円)

P74

10 浴槽ハンドル(取っ手)・排水栓

**誤**

●スコピカ浴槽 / アクアマール人造大理石浴槽				
ポップアップ排水栓				
ホワイトハンドル				
1621/1818/1618/1616	4	なし	5	あり
	標準仕様		+26,950円 (税抜+24,500円)	
1316/1216	4	なし	-	
	標準仕様			

**正**

●FRP浴槽				
ポップアップ排水栓				
ホワイトハンドル				
1621/1818/1618/1616	4	なし	5	あり
	標準仕様		+13,750円 (税抜+12,500円)	
1316/1216	4	なし	-	
	標準仕様			

ご連絡

洗面ドレッシング 抗菌加工カウンター SIAAシール表記開始のご連絡

内容

抗菌加工アイテムの訴求拡大を図るため、露出効果の大きい洗面カウンターにSIAAマークを表示します。  
 [洗面カウンター（ボウル）部にSIAAシールを貼付け]  
 関係者様へのご徹底を宜しくお願いいたします。

◆SIAAマーク貼付け位置

①ウツクシーズ



◆SIAAマークの色とサイズ



SIAA マーク抗菌加工シール試作  
 15×18 (角R1)  
 一般透明+PP・スミ 70%  
 D0622-0

②シーライン



a.ボウルセンター時：デッキ部左側  
 (パナソニックシールと同じ考え)



b.ボウルR/L時：R→デッキ部右側  
 L→デッキ部左側

③タイル調



水栓デッキ部（左側）



対象商品

洗面ドレッシング  
 ウツクシーズ Cline

ウツクシーズ	シーライン		
製品品番	製品品番	製品品番	製品品番
GQD10EVEX_	GQC10D5H (K/T/Z)	GQC75DCAZDC	GQC90DCAZGS
GQD10EVHX_	GQC10D5S (K/T/Z)	GQC75DCAZGS	GQC90DCE (K/T/Z)
GQD10EVSX_	GQC10DCS (K/T/Z)	GQC75DCE (K/T/Z)	GQC90DCS (K/T/Z)
GQD12EVEX_	GQC12D5H (K/T/Z)	GQC75DCS (K/T/Z)	GQC90L5DZDC
GQD12EVHX_	GQC12D5S (K/T/Z)	GQC90D4HK_	GQC90L5DZGS
GQD12EVSX_	GQC12DCS (K/T/Z)	GQC90D4KK_	GQC90L5DZXG
GQD75EVCX_	GQC75D4KK_	GQC90D5AKDC	GQC90L5DZX (J/Z)
GQD75EVEX_	GQC75D5AKDC	GQC90D5AKGS	GQC90L5GZDC
GQD75EVHX_	GQC75D5AKGS	GQC90D5ATDC	GQC90L5GZGS
GQD75EVKX_	GQC75D5ATDC	GQC90D5ATGS	GQC90L5GZH (Q/W)
GQD75EVSX_	GQC75D5ATGS	GQC90D5AZDC	GQC90L5GZP (F/V)
GQD90EVCX_	GQC75D5AZDC	GQC90D5AZGS	GQC90L5GZT (T/V)
GQD90EVEX_	GQC75D5AZGS	GQC90D5E (K/T/Z)	GQC90L5GZX (G/J)
GQD90EVHX_	GQC75D5E (K/T/Z)	GQC90D5F (K/T/Z)	GQC90L5GZX (K/N)
GQD90EVKX_	GQC75D5F (K/T/Z)	GQC90D5H (K/T/Z)	GQC90L5GZX (P/T)
GQD90EVSX_	GQC75D5H (K/T/Z)	GQC90D5K (K/T/Z)	GQC90L5GZX (W/Z)
	GQC75D5K (K/T/Z)	GQC90D5MKDC	GQC90R5DZDC
	GQC75D5MKDC	GQC90D5MKGS	GQC90R5DZGS
	GQC75D5MKGS	GQC90D5MTDC	GQC90R5DZX (G/J/Z)
	GQC75D5MTDC	GQC90D5MTGS	GQC90R5GZDC
	GQC75D5MTGS	GQC90D5MZDC	GQC90R5GZGS
	GQC75D5MZDC	GQC90D5MZGS	GQC90R5GZH (Q/W)
	GQC75D5MZGS	GQC90D5S (K/T/Z)	GQC90R5GZP (F/V)
	GQC75D5S (K/T/Z)	GQC90DCAKDC	GQC90R5GZT (T/V)
	GQC75DCAKDC	GQC90DCAKGS	GQC90R5GZX (G/J)
	GQC75DCAKGS	GQC90DCAATDC	GQC90R5GZX (K/N)
	GQC75DCAATDC	GQC90DCAATGS	GQC90R5GZX (P/T)
	GQC75DCAATGS	GQC90DCAZDC	GQC90R5GZX (W/Z)

スケジュール

2022年9月1日工場生産分より貼付け実施いたします。

受注終了

洗面ドレッシング アクアファニチャー 改廃アイテムのご連絡

内容

2022年8月 新商品発売に伴い、下記記載のアイテムを受注終了いたします。お手数ですが、関係者へのご徹底を宜しくお願いいたします。

分類	品名	姿図	仕様	2208位置付け	既存品番	2208品番
洗面ボール	アクアファニチャースクエアボール		φ38mm用	廃番予告 22年12月受注終了	GPH5BWK	-
	アクアファニチャースクエアボール 3 8		φ38mm用	新規	-	GPH50SQ3Z
	アクアファニチャースクエアボール 2 8		φ28mm用	新規	-	GPH50SQ3Y
本体キャビネット	スクエア用本体キャビネットレイクグリーン		側板30mm仕様 φ38mm用	廃番予告 22年12月受注終了	GPH5SGK	-
	スクエア用本体キャビネットエクセルライト			廃番予告 22年12月受注終了	GPH5SNZK	-
	スクエア用本体キャビネットエクセルダーク			廃番予告 22年12月受注終了	GPH5SUZK	-
	スクエア用本体キャビネット 3 8 X J		側板15mm仕様 水栓φ38mm用	新規	-	GPH50A3KZXJ
	スクエア用本体キャビネット 3 8 X Z			新規		GPH50A3KZXZ
	スクエア用本体キャビネット 3 8 X G			新規		GPH50A3KZXG
	スクエア用本体キャビネット 3 8 X T			新規		GPH50A3KZXT
	スクエア用本体キャビネット 3 8 X P			新規		GPH50A3KZXP
	スクエア用本体キャビネット 3 8 X K			新規		GPH50A3KZXK
	スクエア用本体キャビネット 3 8 X W			新規		GPH50A3KZXW
	スクエア用本体キャビネット 2 8 X J			新規		GPH50A3KYXJ
	スクエア用本体キャビネット 2 8 X Z			新規		GPH50A3KYXZ
	スクエア用本体キャビネット 2 8 X G			新規		GPH50A3KYXG
	スクエア用本体キャビネット 2 8 X T			新規		GPH50A3KYXT
	スクエア用本体キャビネット 2 8 X P			新規		GPH50A3KYXP
	スクエア用本体キャビネット 2 8 X K			新規		GPH50A3KYXK
	スクエア用本体キャビネット 2 8 X W			新規		GPH50A3KYXW

分類	品名	姿図	仕様	2208位置付け	既存品番	2208品番
カウンター	スクエア用カウンター エクセルライト		集成材塗装仕上げ	廃番予告 22年12月受注終了	GPH9DNZ	-
	スクエア用カウンター エクセルダーク			廃番予告 22年12月受注終了	GPH9DUZ	-
	スクエア用カウンター ミステイホワイト			継続	GPH9DW	GPH9DW
	スクエア用カウンター X T			新規	-	GPH90A3SQXT
	スクエア用カウンター X K		-	新規	-	GPH90A3SQXK
水栓	スワンネック混合水栓アングル止水栓		水栓φ38mm	継続	GPH02APBAA	GPH02APBAA
	スワンネック混合水栓ストレート止水栓			継続	GPH02APBAS	GPH02APBAS
	ハンドル式単水栓アングル止水栓		水栓φ38mm (アダプター取付後)	継続	GPH02BU0AK	GPH02BU0AK
	ハンドル式単水栓アングル止水栓寒			継続	GPH02BU0AK7	GPH02BU0AK7
	ハンドル式単水栓ストレート止水栓			継続	GPH02BU0SK	GPH02BU0SK
	ハンドル式単水栓ストレート止水栓寒			継続	GPH02BU0SK7	GPH02BU0SK7
	自動単水栓一般地用		水栓φ28mm	新規	-	GPH03CPBAA
自動単水栓寒冷地用	新規			-	GPH03CPBAA7	
トラップ	ボルトトラップ		-	継続	GL900V	GL900V
	金属製直管Uトラップ		-	継続	GL909P	GL909P
	金属製直管USTラップ		-	継続	GL909S	GL909S

スケジュール

受注終了予定日:2022年12月末日

生産終了予定日:2023年1月末日

新商品

テレビドアホン(外でもドアホン)新発売のご連絡

2022年10月中旬予定

狙い

AiSEG2対応の「外でもドアホン」の機種追加の案内を申し上げます。

VL-SWE750KS

**7型**  
大画面モニター  
(親機)

スマートフォン  
対応



品番 VL-SWE750KS

発売時期

2022年10月中旬予定

商品特長

- 1 AiSEG2連携**  
AiSEG2と連携しエネルギーの見える化。AiSEG2連携機器の操作ができる。
- 2 安心アラート機能**  
近年多発する自然災害の天気情報、避難情報をドアホンから音と映像で通知。
- 3 カラーナイトビジョン機能**  
夜間時LEDライト照射無しでもしっかりと訪問者を映しだす。  
※最低照度0.5ルクス(50cm以内)

品番・品名

「オープン価格」の商品は、希望小売価格を定めておりません。

在庫区分	商品	品番	希望小売価格 (円)(税抜)	発売時期
Ⓒ	外でもドアホン	VL-SWE750KS	オープン価格	2022年10月

在庫区分 Ⓒ:代理店様に在庫

**新商品** 2023年度モデル エアコン新製品 UX/TX/Kシリーズ(寒冷地仕様) 発売のご案内  
2022年9月発売

平素は、パナソニックエアコンのご拡売に多大のご尽力を賜り、厚くお礼申し上げます。さて、標記の件、2022年9月より寒冷地モデルを発売いたします。ご拡売いただきますようよろしくお願い申し上げます。

品番・価格・発売時期

■UXシリーズ ※新製品より価格改定しております (税別)

タイプ	統一品番		色	希望小売価格	POSコード下6桁 ※上7桁4549980	発売予定
	親品番	子品番				
冷暖 インバーター エアコン セパレート式 壁掛け型	CS-UX253D2	CS-UX253D2-W	室内 クリスタルホワイト	オープン価格	683064	2022年 9月
	CU-UX253D2	—	室外	オープン価格	683248	
	セット		計	オープン価格	—	
	CS-UX283D2	CS-UX283D2-W	室内 クリスタルホワイト	オープン価格	683071	
	CU-UX283D2	—	室外	オープン価格	683255	
	セット		計	オープン価格	—	
	CS-UX403D2	CS-UX403D2-W	室内 クリスタルホワイト	オープン価格	683088	
	CU-UX403D2	—	室外	オープン価格	683262	
	セット		計	オープン価格	—	
	CS-UX563D2	CS-UX563D2-W	室内 クリスタルホワイト	オープン価格	683095	
	CU-UX563D2	—	室外	オープン価格	683279	
	セット		計	オープン価格	—	
	CS-UX633D2	CS-UX633D2-W	室内 クリスタルホワイト	オープン価格	683101	
	CU-UX633D2	—	室外	オープン価格	683286	
	セット		計	オープン価格	—	
	CS-UX713D2	CS-UX713D2-W	室内 クリスタルホワイト	オープン価格	683118	
	CU-UX713D2	—	室外	オープン価格	683293	
	セット		計	オープン価格	—	

仕様一覧

■UXシリーズ

タイプ	統一品番	電 源		能力(kW)		新製品の主な特長 (赤字は「NEW」)
	親品番	単相100V	単相200V	冷房	暖房	
冷暖 インバーター エアコン セパレート式 壁掛け型	CS-UX253D2		○	2.5	2.8	暖房強化プレミアムモデル ハイブリッドエネチャージ搭載 ①速く暖まり(速暖)、暖かさが続く(続暖) 暖房能力No.1(2.5kW/2.8kW) ・「すぐでる暖房(AIチャージ)」でスピード温風吹き出し! ・「立ち上げ時温度シフト」で一気には足元からあたためる ・ハイブリッドエネチャージでノンストップ暖房
	CS-UX283D2		○	2.8	3.6	
	CS-UX403D2		○	4.0	5.0	②「ナノイーX48兆」新搭載 ナノイー史上最速で有害物質抑制 ・エアコン内部のカビ菌も「除菌」でさらに清潔に!
	CS-UX563D2		○	5.6	6.7	③「エオリアアプリ」は 冬の寒さが厳しい地域こそおすすめ! ・帰宅前に暖房ONで、帰ったら即あったかい ・QRコードスキャン設定でご利用スタートが簡単に
	CS-UX633D2		○	6.3	7.1	■ スイングモード(上下/左右) ■ 凍結防止ヒーター搭載 ■ フィルターお掃除ロボット (自動排出/ボックス切替可) ■ 50℃対応室外機 ■ 無線LAN内蔵
	CS-UX713D2		○	7.1	8.5	

外観



-W クリスタルホワイト

品番・価格・発売時期

■TXシリーズ ※新製品より価格改定しております

(税別)

タイプ	統一品番		色	希望小売価格	POSコード下6桁 ※上7桁4549980	発売予定
	親品番	子品番				
冷暖 インバーター エアコン セパレート式 壁掛け型	CS-TX223D	CS-TX223D-W	室内	クリスタルホワイト	オープン価格	683002
	CU-TX223D	—	室外	—	オープン価格	683187
	セット		計	—	オープン価格	—
	CS-TX253D	CS-TX253D-W	室内	クリスタルホワイト	オープン価格	683019
	CU-TX253D	—	室外	—	オープン価格	683194
	セット		計	—	オープン価格	—
	CS-TX283D2	CS-TX283D2-W	室内	クリスタルホワイト	オープン価格	683026
	CU-TX283D2	—	室外	—	オープン価格	683200
	セット		計	—	オープン価格	—
	CS-TX403D2	CS-TX403D2-W	室内	クリスタルホワイト	オープン価格	683033
	CU-TX403D2	—	室外	—	オープン価格	683217
	セット		計	—	オープン価格	—
	CS-TX563D2	CS-TX563D2-W	室内	クリスタルホワイト	オープン価格	683040
	CU-TX563D2	—	室外	—	オープン価格	683224
	セット		計	—	オープン価格	—
	CS-TX633D2	CS-TX633D2-W	室内	クリスタルホワイト	オープン価格	683057
	CU-TX633D2	—	室外	—	オープン価格	683231
	セット		計	—	オープン価格	—

2022年  
9月

仕様一覧

■TXシリーズ

タイプ	統一品番 親品番	電 源		能力(kW)		新製品の主な特長 (赤字は「NEW」)
		単相100V	単相200V	冷房	暖房	
冷暖 インバーター エアコン セパレート式 壁掛け型	CS-TX223D	○		2.2	2.5	暖房強化コンパクトモデル フィルターお掃除ロボット搭載 ①速く暖まり(速暖)、暖気チャージ搭載 ・「 <b>すくでる暖房(AIチャージ)</b> 」でスピード温風吹き出し! ・「 <b>立ち上げ時温度シフト</b> 」で一気足元からあたためる ・暖気チャージで霜取り中も室温低下を防ぐ!
	CS-TX253D	○		2.5	2.8	
	CS-TX283D2		○	2.8	3.6	②「 <b>ナノイーX48兆</b> 」新搭載 <b>ナノイー史上最速で有害物質抑制</b> ・エアコン内部のカビ菌も「 <b>除菌</b> 」でさらに清潔に!
	CS-TX403D2		○	4.0	5.0	③「 <b>エオリアアプリ</b> 」は 冬の寒さが厳しい地域こそおすすめ! ・帰宅前に暖房ONで、帰ったら即あったかい ・ <b>QRコードスキャン設定</b> でご利用スタートが簡単に
	CS-TX563D2		○	5.6	6.7	■ <b>スイングモード(上下/左右)</b> ■ 凍結防止ヒーター搭載 ■ フィルターお掃除ロボット (自動排出/ボックス切替可)
	CS-TX633D2		○	6.3	7.1	■ <b>50℃対応室外機</b> ■ 無線LAN内蔵

外観



-W クリスタルホワイト



品番・価格・発売時期

■Kシリーズ \*新製品より希望小売価格を設定させていただきます。(税別)

タイプ	統一品番		色	希望小売価格	POSコード下6桁 ※上7桁4549980	発売予定
	親品番	子品番				
冷暖 インバーター エアコン セパレート式 壁掛け型	CS-K223D	CS-K223D-W	室内	クリスタルホワイト	83,200円	682944
	CU-K223D	—	室外	—	176,800円	683125
	セット		計	—	260,000円	—
	CS-K253D	CS-K253D-W	室内	クリスタルホワイト	92,800円	682951
	CU-K253D	—	室外	—	197,200円	683132
	セット		計	—	290,000円	—
	CS-K283D	CS-K283D-W	室内	クリスタルホワイト	102,400円	682968
	CU-K283D	—	室外	—	217,600円	683149
	セット		計	—	320,000円	—
	CS-K283D2	CS-K283D2-W	室内	クリスタルホワイト	102,400円	682975
	CU-K283D2	—	室外	—	217,600円	683156
	セット		計	—	320,000円	—
	CS-K403D2	CS-K403D2-W	室内	クリスタルホワイト	124,800円	682982
	CU-K403D2	—	室外	—	265,200円	683163
	セット		計	—	390,000円	—
	CS-K563D2	CS-K563D2-W	室内	クリスタルホワイト	147,200円	682999
CU-K563D2	—	室外	—	312,800円	683170	
セット		計	—	460,000円	—	

2022年  
9月

仕様一覧

■Kシリーズ

タイプ	統一品番 親品番	電 源		能力(kW)		新製品の主な特長 (赤字は「NEW」)
		単相100V	単相200V	冷房	暖房	
冷暖 インバーター エアコン セパレート式 壁掛け型	CS-K223D	○		2.2	2.8	暖房強化スタンダードモデル ①コンパクトな個室向けでも 頼れる寒冷地機能が満載 ・室外機の凍結を防ぐ「凍結防止ヒーター」搭載! 霜取り運転時もお部屋の温度低下を防ぐ「暖気チャージ」機能や部屋の温度が冷え切るのを防ぐ「キープ暖房」も便利
	CS-K253D	○		2.5	3.2	②「ナノイーX9.6兆」搭載 冷暖房しながら有害物質抑制 ・エアコン内部のカビ抑制で清潔に!
	CS-K283D	○		2.8	4.0	③無線LAN内蔵で「エオリアアプリ」が 使用可能に! ・「エオリアアプリ」は冬の寒さが厳しい地域 こそおすすめ!
	CS-K283D2		○	2.8	4.0	■ 2.8kWに100V機種追加 ■ 2.8kW/4.0kW機種のAPF値UP ■ スイングモード(上下/左右) ■ 凍結防止ヒーター搭載 ■ 50℃対応室外機 ■ 無線LAN内蔵
	CS-K403D2		○	4.0	6.0	
	CS-K563D2		○	5.6	6.7	

外 観



-W クリスタルホワイト

カタログ

2022年 寒冷地カタログより掲載させていただきます。

新商品

温水洗浄便座(ビューティ・トワレ)CH95シリーズ 貯湯式(袖操作)発売のご連絡

2022年11月1日より  
受注開始

狙い

リフォーム需要と買替え需要にお応えするため、省エネ性と清潔性に加えて、薄型・コンパクトに進化したトワレを発売いたします。住宅市場でのご採用推進をお願いいたします。

特長

①【NEW】薄型すっきり新デザイン

・高さ113mmの薄型モデルで省スペースを実現。フラットで継ぎ目のないフルカーブタイプの便フタと凹凸の少ないシンプルボディ。

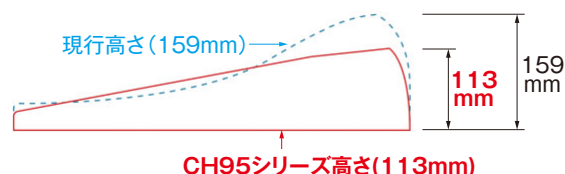

②清潔 ~いつも清潔・キレイ

- ・ステンレス&ノズル除菌クリーニング
- ・Ag+抗菌で便座表面の菌を抑制
- ・拭き掃除しやすいフラットフォルム

③コンパクトなのに、しっかり洗える

- ・ムーブ洗浄で広範囲のしっかり洗浄

④ムダを抑えて、電気代お得

- ・使わない時間を学習する『かしこく節電スマート暖房便座』。電気代 3,810円/年

品名・品番・価格

商品名	品名	品番	希望小売価格
温水洗浄便座 貯湯式	トワレ(脱臭付)	CH952SPF	オープン価格
	トワレ(脱臭付)	CH952SWS	オープン価格
	トワレ(脱臭無)	CH951SPF	オープン価格
	トワレ(脱臭無)	CH951SWS	オープン価格

姿図



CH95シリーズ  
カラー  
PF:パステルアイボリー  
WS:ホワイト

受注開始時期

2022年11月1日より受注開始

納期の目安

受注生産品です。当社受注後物流センター出荷まで約60日間(土日祝日は除く)

ご注意・お願い

日本国内専用のため交流100V以外でのご使用はおやめください。火災・感電のおそれがあります。

価格改定

温水洗浄便座(ビューティ・トワレ) 価格改定のご連絡

2022年11月1日  
以降 お届け分より

主旨

原材料価格ならびに輸送費高騰により、「温水洗浄便座(ビューティ・トワレ)」の価格を改定させていただくことになりましたのでご案内いたします。何卒ご高察賜りますようお願い申し上げます。

実施時期

2022年11月1日以降 お届け分より

品番・価格

■温水洗浄便座(ビューティ・トワレ)

品番	希望小売価格	希望小売価格
CH941S	オープン価格	オープン価格
CH942S	オープン価格	オープン価格
CH842	144,000円(税抜)	154,100円(税抜)
CH843	124,000円(税抜)	132,700円(税抜)
CH844	93,000円(税抜)	99,500円(税抜)
CH845	80,000円(税抜)	85,600円(税抜)
CH648	79,500円(税抜)	89,900円(税抜)

対象商品と改定率

商品名	対象	改定率
温水洗浄便座(ビューティ・トワレ)	CH94シリーズ CH84シリーズ CH648	約7%~ 約13%

**受注終了**

**温水洗浄便座(ビューティ・トワレ) 貯湯式 CH94シリーズ 受注終了のご連絡**

2023年1月31日  
受注終了予定

**内容**

新商品の発売に伴い、現行品の温水洗浄便座 貯湯式を受注終了いたします。  
お客様へのご案内をよろしくお願いいたします。

**対象商品・後継品**

温水洗浄便座 貯湯式 CH94シリーズ

タイプ	品番	後継品
脱臭付	CH942SPF	CH952SPF
脱臭付	CH942SWS	CH952SWS
脱臭無	CH941SPF	CH951SPF
脱臭無	CH941SWS	CH951SWS

**実施時期**

CH942SPF/WS:2023年1月31日受注終了予定 2月28日出荷終了予定

CH941SPF/WS:2023年1月31日受注終了予定 2月28日出荷終了予定

新商品(後継品)への積極的な切替推進をお願いします。

**新商品** **ビルトインタイプIHクッキングヒーター発売のご連絡**

2022年10月13日 受注開始予定

**主旨**

200VビルトインタイプIHクッキングヒーター Kシリーズ・Lシリーズを2022年11月21日より発売いたします。

**実施時期**

2022年10月13日 受注開始予定 / 2022年11月4日 出荷開始予定 / 2022年11月21日 発売予定

**セールスポイント**

**【K・Lシリーズ】**

1. 焼き網なしのグリル皿タイプで、お手入れ性が向上した新グリル
2. 新制御方式と独立した操作表示で、グリルと後ろヒーターの同時使用ができ、効率よく調理  
※KZ-K22CL3は除く
3. フレーム・フロントの新構成とステンレスバックグリルで、すっきりとした新デザイン

**品番・価格**

タイプ	トッププレート/本体正面色	品番	本体希望小売価格(工事費別)
<b>Kシリーズ</b>			
3口IH	シルバー/ライトグレー	KZ-K33XST	290,400円(税込)
2口IH + ラジエント	シルバー/ライトグレー	KZ-K32EST	オープン価格
2口IH	ブラック/ライトグレー	KZ-K22CL3	206,800円(税込)
<b>Lシリーズ</b>			
2口IH + ラジエント	シルバー/ライトグレー	KZ-L32AST	オープン価格
	ブラック/ライトグレー	KZ-L32AS	オープン価格
	ブラック/ブラック	KZ-L32AK	オープン価格

**追記事項**

<現行・後継機種> ※詳細、別ページ記載  
 現行機種:G33・G32シリーズ・G22  
 ⇒ 後継機種:K・Lシリーズ

	Kシリーズ	Lシリーズ
		
	※写真はKZ-K33XST	
光るリング	● (KZ-K22CL3は除く)	—
レンジフード換気連動	●	—
焼き物温度調節(右IH)	●	—
光・揚げ物温度調節(右IH)	●	●

受注終了

## ビルトインタイプIHクッキングヒーター受注終了のご連絡

2022年12月27日  
受注終了予定

## お願い

200VビルトインタイプIHクッキングヒーター の下記品番につきまして、受注終了といたします。

## 実施時期

・Gシリーズ : 2022年12月27日受注終了予定 / 2023年1月31日出荷終了予定

## 受注終了品番

	G33・G32シリーズ・G22
品番	KZ-G33XST
	KZ-G32EST
	KZ-G32AST
	KZ-G32AS
	KZ-G32AK
	KZ-G22CL3

## 新商品

## ELSEEV hekia S Mode3 機器連携タイプ発売のご連絡

2022年8月1日

## 主旨

EV普及加速によって戸建住宅での個人ユースのEVへの充電に加え、事業場などの非住宅施設における複数台のEVへの充電を行う需要の増加が見込まれます。  
ELSEEV hekia S Mode3は「AiSEG連携タイプ」を機能強化した「機器連携タイプ」へと機種変更を実施し、標準タイプに加えて全6品番へとラインアップの強化を図ります。

## 実施時期

2022年9月21日 発売開始(予定)

## 品番・価格

在庫区分	品番	品名	希望小売価格
30日	DNHA3311	hekia S Mode3 機器連携タイプ 3kW ケーブル5m	247,000円(税抜)
30日	DNHA3611	hekia S Mode3 機器連携タイプ 6kW ケーブル5m	286,000円(税抜)
30日	DNHA3612	hekia S Mode3 機器連携タイプ 6kW ケーブル7m	346,000円(税抜)
30日	DNHA3613	hekia S Mode3 機器連携タイプ 6kW ケーブル10m	376,000円(税抜)

## セールスポイント

- ①事業場向け充電インフラソリューション「チャージメント(Charge-ment)」用ゲートウェイコントローラとの接続が可能
- ②6kW充電 機器連携タイプには事業場用途でニーズの多い長ケーブルモデルを追加(ケーブル長5m・7m・10mの3タイプのラインアップ)
- ③AiSEG2との接続による充電コントロールにも対応



## 追記事項

<AiSEG連携タイプ 終了予定>  
2022年8月31日をもって新規受注を終了

仕様変更

HOME IoT AiSEG2ファームウェア更新に伴う仕様変更のご連絡

2022年8月22日より  
発売・順次切替予定

内容

2022年8月22日にAiSEG2 (MKN704、MKN705、MKN713) のファームウェアを更新します。  
創蓄連携システムS+、ELSEEV hekia S Mode3 機器連携タイプとの連携機能を拡充します。



◆特長①:電気自動車充電アシスト対応

ELSEEVで電気自動車充電中、電力消費量が多く、充電に抑制がかかる時<sup>※1</sup>にはAiSEG2が創蓄連携システムS+の放電を制御し自動アシスト可能です。  
電力消費量が多い時間帯に早く電気自動車への充電を完了したい場合や、短時間でより多く充電したい場合に便利です。  
注)過電流検知用CT (MKN747S) が必要です。  
※1)過電流検知CTを使う場合

◆特長②:停電時、電気自動車充電対応

停電時にAiSEG2がELSEEVへの低速充電制御をするので、創蓄連携システムS+に貯めた電力で宅内の家電・設備を使いながら、電気自動車に充電が可能です。  
停電時にも電気自動車に充電でき、移動手段を確保することができて安心です。

◆特長③:電気自動車の夜間のクリーン充電対応

創蓄連携システムS+に日中貯めた太陽光の電力を電気自動車へ優先的に充電する「EVの太陽光充電設定」に対応可能です。  
夜間のELSEEVの充電に合わせ蓄電池の放電開始をAiSEG2がコントロールしてくれます。太陽光のクリーンな電気、車の走行ができます。

※創蓄連携システムS+は、ネットワークを通じてファームアップ (2022年8月22日対応) が必要です。

※ELSEEV hekia S Mode3 機器連携タイプ (品番:DNHA3311、DNHA3611、DNHA3612、DNHA3613) は2022年9月21日発売予定です。

◆その他仕様変更について

- ・AiSEG2画面にて取扱説明書とスマートHEMSアプリ紹介のご案内表示追加
- ・設定画面における連携機器登録ボタンの名称変更 (無線機器⇒特小無線機器、ネットワーク機器⇒有線/無線LAN機器に名称変更)
- ・「おひさまエコキュート」搭載のパナソニック製エコキュートAIソーラーチャージ機能非対応
- ・関西電力の出力制御対応

仕様書

2022年8月22日登録予定 (MIDEA)

実施内容・時期

※本体ラベル表示・梱包表示で、対象商品を区別いたします。

- 2022年8月22日以降生産分より順次切替予定
- 品番変更なし
- 商品本体ラベル表示  
・品番の後に【22年夏】
- 梱包表示  
・ロット印字シールに【22年夏】

※すでにご使用中のお客様は、インターネット経由でファームウェア更新が可能です。  
ファームウェア更新はmicroSDメモリーカードでもできます。(2022年8月22日ホームページ掲載予定)

対象商品 (3品番)

在庫区分	品番	品名
(M)	MKN704	AiSEG2
(M)	MKN705	AiSEG2 (集合住宅用)
(M)	MKN713	AiSEG2 (7型モニター機能付)

在庫区分 (M):メーカーに一定量在庫

助成物

・AiSEG2、ELSEEV、創蓄連携チラシ (カタログNo.ZFCT1E318)  
2022年8月中旬発行予定  
※詳細については「AiSEG2 (HOME IoT)」のホームページにてご確認ください。  
<https://www2.panasonic.biz/jp/densetsu/aiseg/>



新商品

エコキュート銅管部材の変更と廃止のお知らせ

2022年8月1日

内容

エコキュート用ヒートポンプ接続部材として銅管を販売してまいりましたが、近年の価格高騰および製造メーカーの統廃合によりの入手が困難になってまいりました。弊社としても銅管部材の継続を行うために模索してまいりましたが、一部の材料が入手出来なくなったため一部変更と廃止を行います。賢察をいただき、ご理解賜りますようお願いいたします。

○廃止部材

部材名	品番	セット内容	価格	備考
ヒートポンプユニット 循環配管セット(銅管)	AD-HHZSJ13C (10mm断熱)	・10mm断熱材付銅管10m×1本 ・VVFケーブル8m×1本 ・Φ16PF管7m×1本 ・銅管アダプターG1/2×4個 ・断熱材10mm厚400mm×1本 ・ドレンチューブ×1本 ・スペーサー×1枚	32,923円 (税抜29,930)	廃止

○新規部材

部材名	品番	セット内容	価格	備考
ヒートポンプユニット 配管材(銅管)	AD-HEZPG1020	・10mm断熱材付銅管20m×1本	46,200円 (税抜42,000円)	新規
ヒートポンプユニット 継手セット(銅管)	AD-HTZSJ13C1	・銅管アダプターG1/2×4個 ・断熱材10mm厚400mm×1本 ・ドレンチューブ×1本 ・スペーサー×1枚 ・VVFケーブル8m×1本 ・16PF管7m×1本	13,750円 (税抜12,500円)	新規

断熱材付銅管の10mが入手難になりましたので、長さをを20mに変更し配管材と継手セットを別販売といたします。

発売時期

2022年8月1日発売予定  
廃止品は、在庫がなくなり次第終了

生産終了

## エコキュート部材 被覆銅管 (ふろ用) 販売終了のご連絡

### 内容

エコキュート用部材として発売しておりました、ふろ配管用被覆銅管（シングルチューブ）ですが、製造メーカーの生産中止に伴い販売を中止いたします。

### 対象商品

部材名	仕様	品番
被覆銅管 シングルチューブ	Φ15,88×10m	AD-HWZC1510
	Φ15,88×15m	AD-HWZC1515
	Φ15,88×25m	AD-HWZC1525

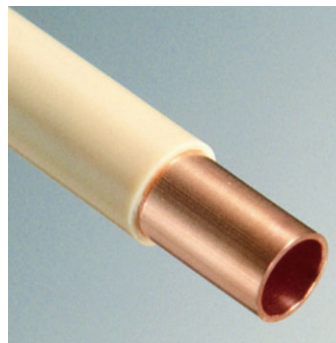

### 実施時期

在庫限りとし、在庫がなくなり次第終了いたします。

### 代替品

弊社別売品のふろ配管用断熱材付架橋ポリエチレン管のご使用をお願いいたします。

生産終了

IH クッキングヒーター・卓上 IH 調理器用あっせん鍋 AD-KZ65D10 販売終了のご連絡

内容

2012年11月より発売致しご好評をいただいております土鍋風鍋 AD-KZ65D10（株式会社フジノス製）ですが誠に申し訳ございませんが材料供給及び生産技術的の問題で販売継続が困難となり、この度在庫限りの販売とさせていただきます。

対象商品

品名	品番	メーカー	希望小売価格 (税込)	商品スペック
土鍋風鍋	AD-KZ65D10	株式会社フジノス	21,780円	<ul style="list-style-type: none"> <li>・外形寸法:(約)内径26.2×深さ9.7cm</li> <li>・満水容量:5.3L 質量:(約)3.02kg</li> <li>・ステンレス3層グラット鋼</li> </ul>

時期

2022年8月1日より在庫限定販売とさせていただきます。

代替品

後継品の計画及び発売はございません。

姿図



土鍋風鍋 AD-KZ65D10

仕様変更

高齢者施設向けユニットバス「アクアハート」壁柄廃番予定について







概要

アクアハートシリーズの標準壁柄・特別柄につきまして、下記の通り廃番を予定しております。  
 新規壁柄に関しましては検討中の為、決定次第ご連絡させていただきます。

標準柄

壁柄	壁柄名	廃番時期
	モザイクベージュ柄	2022年度受注終了予定
	珊瑚石柄	
	パラレルベージュ柄	
	パラレルピンク柄	
	パラレルグリーン柄	

特別柄

壁柄	壁柄名	廃番時期
	グリジオカルニコ柄	2022年度受注終了予定
	ダークマーブル柄	
	グレーテンドーライン柄	
	ベージュテンドーライン柄	
	ホワイトテンドーライン柄	
	ベージュランダムライン柄	
	グレーランダムライン柄	

ご連絡

2023年版 オリジナルカレンダー・手帳のご案内

内容

2022年7月20日(水)より、2023年版の「オリジナルカレンダー」及び「オリジナル手帳」の受注を開始致します。  
 お得意様向けオリジナルカレンダーは、住まい・暮らし・あかりの3つのコンセプトで世界と日本の文化を紹介する自主企画・制作のカレンダーです。  
 社名印刷をすることでお取引先様との絆をより深めて頂きたく、ご案内申し上げます。

2022年7月20日(水)受注開始 8月3日(水)前期受付締切 9月12日(月)後期受付締切 ※前期お届けは10月下旬 後期お届けは11月中旬～下旬

■お得意様向けオリジナルカレンダー(8種) ※詳細は、同封のパフレット。及び Web サイトをご覧ください。

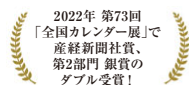

地球 ● SUMAI



世界の街とあかり (小型)

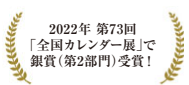

日本の空間美



メモカレンダー



ポケット付  
カレンダー



キッチン  
カレンダー

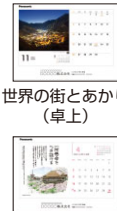

世界の街とあかり (卓上)



松下幸之助の言葉・熟意 (卓上)



Webサイトでは、各カレンダーの  
 写真やイラストのアーティスト紹介を順次詳しく掲載しています。

パナソニックEWカレンダー

<https://panasonic.co.jp/ew/pewct/calendar/>



申し込み方法

- 過去3年以内にご購入いただいた方  
 別途お届けのお申込用紙にご記入の上、返送ください。
- 新規の方  
 カレンダー:同封パンフレット記載の注文書からご注文ください。  
 手帳:下記までご連絡ください。注文書をお送りいたします。

お問い合わせ

パナソニック エレクトリックワークス クリエイト株式会社  
 カレンダー・手帳係  
 TEL (06) 6535-5822 FAX (06) 6110-9326

・お問い合わせ期間 7月20日(水)～12月9日(金)まで  
 (8月11日(木・祝)～8月21日(日)の期間は、夏期休暇とさせていただきます)  
 ・受付時間:午前9時～午後5時30分まで。(土・日・祝日除く)

※過去3年以内にご購入いただいた代理店様・販売店様・工務店様へ  
 7月中旬～下旬にパンフレット及びお申込み用紙を別途発送いたします。  
 お手元に届かない場合は、上記までご連絡ください。

2022年7月20日(水)受注開始 9月12日(月)受付締切 ※お届けは11月中旬～下旬

■お得意様向けオリジナル手帳(4種)

〈ダイアリー〉



- 経営幹部の皆様へ  
 御社名印刷:あり ご注文単位:50冊  
 幹旋単価:704円/冊(税込)
- 御社名印刷:なし ご注文単価:10冊  
 幹旋単価:616円/冊(税込)  
 サイズ:B5

〈電気工事手帳〉



- 電気工事会社様に  
 御社名印刷:あり ご注文単位:50冊  
 幹旋単価:473円/冊(税込)
- 御社名印刷:なし ご注文単価:10冊  
 幹旋単価:429円/冊(税込)  
 サイズ(mm):128×75

〈スケジュール手帳〉 ○営業担当の方におすすめ



- 御社名印刷:あり ご注文単位:50冊  
 幹旋単価:418円/冊(税込)
- 御社名印刷:なし ご注文単価:10冊  
 幹旋単価:396円/冊(税込)  
 サイズ(mm):160×83

〈建築設備手帳〉 ○設備設計・工事会社様に



- 御社名印刷:あり ご注文単位:50冊  
 幹旋単価:902円/冊(税込)
- 御社名印刷:なし ご注文単価:10冊  
 幹旋単価:858円/冊(税込)  
 サイズ(mm):125×89

※詳細内容はWebサイトでご覧いただけます。<https://panasonic.co.jp/ew/pewct/diary/>

【販売価格変更のご連絡】 原材料高騰などの影響で、2023年度版よりカレンダー・手帳の価格を変更させていただきます。何卒、ご理解賜りますようお願い申し上げます。