

パナソニック商品情報

2022年5月号

いつもお世話になります。
パナソニック製品の最新情報をお届けします。
ご査収くださいますようお願い申し上げます。

◆ 大五からのお知らせ ◆

住まいのショールームが
移転オープン!



パナソニック ショールーム 大阪



ショールームをひと回りすれば、住まいの設備を
まるごと体験できます!
最新設備の使いやすさや機能、素材や色柄を
見て!触って!体験しましょう♪

◆ 主な展示製品 ◆

システムキッチン、バスルーム、洗面、
トイレ、内装、収納、換気、外まわりなど

● 開館時間

10:00~17:00

● 休館日

水曜日(祝日の場合は開館)、
夏季、年末年始

〒540-6303

大阪市中央区城見1丁目3-7
松下IMPビル 3F

0800-170-3860



詳しくは...

パナソニックショールーム 大阪

検索

ポチッ!

今年も新しい仲間が
増えました☆



営業アシスタント
内垣さん

🔧 研修中



お電話やご訪問の際は、
どうぞよろしくお願い致します♪



ハウジング商品連絡

目次

カテゴリ	区分	内容	ページ
住建	仕様変更	・床施工用「専用変成シリコーン接着剤」の対象商品拡大についてのご連絡	1
		・Flooring ARアプリ リニューアルについて	2
		・内装ドア ベリティスシリーズ・インテリアAPシリーズ 開き戸枠 ラッチ受け仕様変更についてのご連絡	3
	お詫びと訂正	・「インテリア建材総合 ベリティス(第3版)」カタログ お詫びと訂正についてのご連絡	4
		・「インテリア建材総合 ベリティス ハブリック(第2版)」カタログ お詫びと訂正についてのご連絡	16
システムキッチン	ご連絡	・ディスプレイ 新アフター窓口のご案内	22
バス	仕様変更	・バス ブラケット照明のLED電球仕様変更のご連絡	23
		・バス 排水口蓋の裏面形状変更のご連絡	24
	ご連絡	・バス らくピタ水栓 廃番予告のご連絡	25

カテゴリ	区分	内容	ページ
SPT	新商品	・住宅用鋼管引込小柱スッキリポール 配管セット弱電用統一仕様追加発売のご連絡	27
	仕様変更	・機器取付用ポール スッキリポールプラス 台座(カメラ取付金具用)仕様変更のご連絡	28
設備機器	新商品	・天井埋込形ジアイーノ用交換部材 発売のご連絡	29
	新商品	・2022年度 エアコン LXシリーズ高断熱給気ホース発売のご案内	30
	ご連絡	・被覆銅管(ベアコイル)価格改定のご連絡	31
	生産終了	・斜流ダクトファン 生産終了品のご連絡	32
エイジフリー	新商品	・高齢者施設・住宅向けユニットバス アクアハート F-eX_K 新商品発売のご案内	33

仕様変更

床施工用「専用変成シリコーン接着剤」の対象商品拡大についてのご連絡

2022年2月発売床施工用接着剤「専用変成シリコーン接着剤(品番:KE9502S)」の施工可能な対象床材を追加致します。
何卒、ご関係者の方々にご連絡のほどよろしくお願いいたします。

内容

ベリティスフローアース eタイプ非耐熱、フィットフローア非耐熱の施工品質確認が完了し、専用変成シリコーン接着剤が使用可能となりました。

●使用可能追加品

- ・ベリティスフローアース eタイプ非耐熱: KEESV2□ (6枚梱包)、KEESV23□ (3枚梱包)
 - ・フィットフローア非耐熱: KEFV3□ (6枚梱包)、KEFV33□ (3枚梱包)
- ※品番□には色記号が入ります。

使用可能対象品 : Before
アーキストロングフローリングW 捨貼タイプ
ラピスタイルフローア
アーキスペックシリーズ
オーマイティRフローア
ベリティスシリーズ (eタイプ除く)

使用可能対象品 : After
アーキストロングフローリングW 捨貼タイプ
ラピスタイルフローア
アーキスペックシリーズ
オーマイティRフローア
ベリティスシリーズ
フィットフローア

※床暖房部への施工はできません

カタログ掲載時期

2022年7月より

※カタログは7月以降発行分より変更し、商品に同梱している施工説明書は、5月以降生産ベースで自然切替致します。

WEBハウス見積り対応日

2022年5月18日より対応開始

施工上の注意点

従来のウレタン接着剤と施工方法が異なりますのでご注意ください。

<ご注意>

- ①床暖房部にはご使用できません。
- ②接着剤の塗布方法は「さね接着なし施工(裏面の四周および中央に塗布)」のみご使用いただけます。

施工方法	ウレタン接着剤	専用変成シリコーン接着剤
<p><さね接着あり施工></p>	<p>施工可能</p>	<p>施工不可</p>
<p><さね接着なし施工></p>	<p>施工可能</p>	<p>施工可能</p>

仕様変更

Flooring ARアプリ リニューアルについて

Flooring ARアプリをリニューアルいたします。
何卒、ご関係者の方々にご連絡のほどよろしくお願ひいたします。

- 1 サンプル請求ボタンをTOP画面に
- 2 絞り込み機能を追加
- 3 おすすめコーディネート確認可能



リニューアル内容

- 1 TOP画面から無料でサンプル請求が可能に
1回のお申込みで2柄ご請求が可能です。

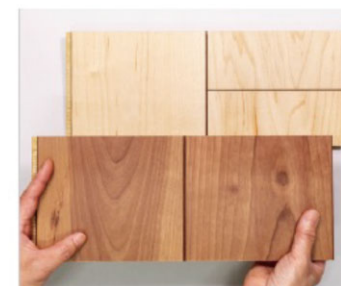

- 2 絞り込み機能を追加し、より選びやすくなりました。

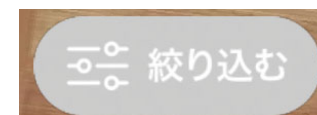

絞り込み項目

- 1 建物種別
- 2 色柄濃淡
- 3 素材(表面仕上げ)

- 3 床と建具のおすすめコーディネートご紹介機能追加

対応開始日

2022年4月13日

こちらからアプリを
ダウンロードしてください。



まずは
アプリを
ダウンロード!



仕様変更

内装ドア ベリティスシリーズ・インテリアAPシリーズ 開き戸枠 ラッチ受け仕様変更についてのご連絡

内容

内装ドア ベリティス・インテリアAPシリーズの開き戸枠、折れ戸枠、戸襖ドア枠において品質向上のため、ラッチ受けの調整範囲拡大と受け部の材質変更をいたします。何卒、ご関係者の方々にご連絡のほどよろしくお願ひいたします。

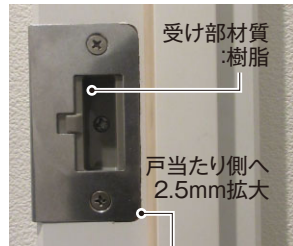
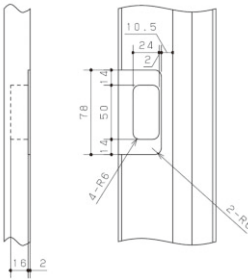
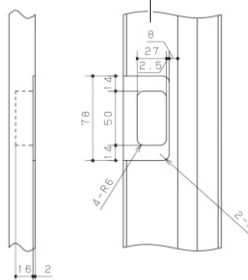
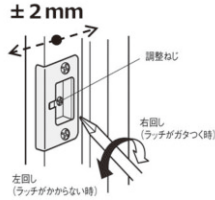
変更点

変更内容	変更前	変更後
外観	 <p>受け部材質 :金属</p>	 <p>受け部材質 :樹脂 戸当たり側へ 2.5mm拡大</p>
枠の加工		
調整範囲	<p>± 2mm</p>  <p>調整ねじ 右回し (ラッチがガタつく) 左回し (ラッチがかからない時)</p>	<p>± 3mm</p>  <p>調整ねじ 右回し (ラッチがガタつく) 左回し (ラッチがかからない時)</p>

枠の新旧互換性はございません / 扉本体は新旧どちらでも吊り込み可能です

対象

- 対象
 - ・ベリティスシリーズ: MJE品番の開き戸枠、折れ戸枠、戸襖ドア枠 (※廃番予定品 MJF、MJD品番含む)
 - ・インテリアAPシリーズ: MJS品番の開き戸枠

品番・価格 ※品番および価格の変更はありません。

製品品番

<ベリティスシリーズ>

- 開き戸枠
 - ・3方枠: MJE1W●N00(05)**
 - ・2方枠: MJE1W●U00(05)**

- 戸襖ドア
 - ・MJE1W●N0T**

- 折れ戸
 - ・MJE1W●N07**

<インテリア AP シリーズ>

- 開き戸枠
 - ・3方枠: MJS1W●N00**

<廃番予定品>

- 開き戸枠
 - ・3方枠 : MJF1W●N00**
 - : MJD1W●N00(05)**
 - ・2方枠 : MJD1W●Z00(05)**
 - ・幅広2方枠: MJD1W●Y00(05)**
 - ・かくし枠 : MJD1WSS00**

補修部品品番

- 現行品: フラット蝶番(ケーシング枠用)/隠し蝶番(2方・固定枠用) : MJHRU98ZL1
 フラット蝶番(2方・固定枠用)/カバー蝶番(固定・ケーシング枠用): MJHRU98XW1
 新規品: フラット蝶番(ケーシング枠用)/隠し蝶番(2方・固定枠用) : MJHRU98ZL2
 フラット蝶番(2方・固定枠用)/カバー蝶番(固定・ケーシング枠用): MJHRU98XW2

変更時期

2022年6月6日 工場出荷分より変更

お詫びと訂正

「インテリア建材総合 ベリティス(第3版)」カタログ お詫びと訂正についてのご連絡

この度、2022年3月発行の「インテリア建材総合 ベリティス(第3版)」カタログにおいて、記載内容に誤りがございました。謹んでお詫び申し上げます、訂正をさせていただきます。

内容

「インテリア建材総合 ベリティス(第3版)」カタログ

P.93 内装ドア 敷居の色柄数 記載の誤り

P.153・154・159・160・165・166・171・172・177・178・183・184・189・190・195・197・199・201・203・205・207・209・211

P.241・243・245・247・249・251・253・255・257・259・261・263・265・267・269・271・273

P.283・285・287・289・291・293・295・297・299・301・313・315・317・319・321・327・329・331・333・335

内装ドア アウトセット納まり(壁付け) 対応色柄の誤り

訂正内容

P.93 内装ドア 敷居の色柄数 記載の誤り

■ 選べる敷居・レール



床材に応じて、ベリティス13柄からお選びいただけます。

引戸を開いた時に敷居の見えないすっきりした納まりにしたい場合は、※1開いた引戸のみの対応です。

フロアでできる。

シルバー

誤 床材に応じて、ベリティス 13柄からお選びいただけます。

正 床材に応じて、建具対応 12柄+床材トレンド柄対応 7柄からお選びいただけます。

P.153・154・159・160・165・166・171・172・177・178・183・184・189・190・195・197・199・201・203・205・207・209・211

内装ドア アウトセット納まり(壁付け) 対応色柄の誤り

品名	■上レールの色柄 ※本体色に合わせて変更			■敷居・レールの色柄		
	上吊り引戸本体	枠納まり	アウトセット納まり(壁付け)	Y戸車引戸本体	アウトセット納まり(壁付け)	
NV	DV	BB	DB	DV	DV	
AV	NV	BB	NB	NV	NV	
YV	AV	SB	AB	AV	AV	
	YV	SN	YN	YV	YV	
JV	KV	BB	KB	KV	KV	
	JV	BK	KJ	JV	JV	

誤 YN → 正 EN

誤 YV → 正 EV

P.283・285・287・289・291・293・295・297・299・301・313・315・317・319・321・327・329・331・333・335
内装ドア アウトセット納まり(壁付け) 対応色柄の誤り

■上レールの色柄 ※本体色に合わせて変更		■上レールの色柄 ※本体色に合わせて変更		■上レールの色柄 ※本体色に合わせて変更	
上吊り引戸本体	枠納まり	アウトセット納まり(天井埋め込み)	壁付け	上吊り引戸本体	枠納まり
UY	UY	UY	UY	UY	UY
TY	TY	TY	TY	TY	TY
CY	CY	CY	CY	CY	CY
RV	RV	RV	RV	RV	RV
EV	EV	EV	EV	EV	EV
JY	JY	JY	JY	JY	JY

誤 YN → 正 EN

P.241・243・245・247・249・251・253・255・257・259・261・263・265・267・269・271・273
内装ドア アウトセット納まり(壁付け) 対応色柄の誤り

[上吊り引戸(アウトセット納まり)]品番の■には、[ペイントカラー]		[ナチュ	
DB	ブラックオーク柄用	UK	ソフトウォールナット柄
NB	ネイビーオーク柄用	TK	ウォールナット柄
AB	ブルーグレーオーク柄用	CK	チェリー柄
YN	②ビュアワイルドオーク柄用	RK	②クレープアッシュ柄
		EN	②イデアオーク柄
		JN	②メープル柄
		WW	②ホワイトオーク柄
		GW	②ホワイトアッシュ柄
		PWI	②PWI(ホワイトオーク柄) ※2

誤 YN → 正 EN

誤 枠の色はEV(イデアオーク柄)になります。 → 正 枠・レール(Y戸車引戸アウトセット納まり)はEV(イデアオーク柄)になります。

内容

「インテリア建材総合 ベリティス(第3版)」カタログ

P.500 内装ドア 上吊り引戸 アウトセット納まり(壁付け) 仕様 幕板対応色柄の誤り
 P.514 内装ドア 大型上吊り引戸 アウトセット納まり(壁付け) 仕様 幕板対応色柄の誤り
 P.154・157・160・163・166・169・172・175・178・181・184・187・190・193 内装ドア Y戸車引戸 3方枠(固定枠) 4枚引違い 品番の誤り

訂正内容

P.500 内装ドア 上吊り引戸 アウトセット納まり(壁付け) 仕様 幕板対応色柄の誤り

梱包内容	仕上げ	色柄																	
		ナチュラルカラー									ペイントカラー						ソリッドカラー		
引戸 本体	樹脂化粧シート貼り (壁面貼付) 明かり窓付 表裏両面仕様	ソフト ウォール ナット柄 (UY)	ウォール ナット柄 (TY)	チェリー 柄 (CY)	グレー ジュ アッシュ 柄 (RV)	イデア オーク 柄 (EV)	メープル 柄 (JY)	ホワイト オーク 柄 (WY)	ホワイト アッシュ 柄 (GY)	レイン アッシュ 柄 (PY)	ブラック オーク 柄 (DV)	ネイビー オーク 柄 (NV)	ブルー オーク 柄 (AV)	ピュア ワイルド オーク 柄 (YV)	シル ク柄 (KV)	パール グレー 柄 (JV)			
		幕板	樹脂化粧 シート貼り (樹脂製)	ソフト ウォール ナット柄 (UY)	ウォール ナット柄 (TY)	チェリー 柄 (CY)	グレー ジュ アッシュ 柄 (RV)	イデア オーク 柄 (EV)	メープル 柄 (JY)	ホワイト オーク 柄 (WY)	ホワイト アッシュ 柄 (GY)	レイン アッシュ 柄 (PY)	ブラック オーク 柄 (DV)	ネイビー オーク 柄 (NV)	ブルー オーク 柄 (AV)	ピュア ワイルド オーク 柄 (YV)	シル ク柄 (KV)	パール グレー 柄 (JV)	

P.500 | 内装ドア

誤 ピュアワイルドオーク柄(YV) → 正 ※3

誤 ※3 YV柄の場合、鎌鋸受け枠・入り隅受け枠・開口枠はEV柄を使用してください。

正 ※3 YV柄の場合、鎌鋸受け枠・入り隅受け枠・開口枠・幕板はEV柄を使用してください。

P.154・157・160・163・166・169・172・175・178・181・184・187・190・193
内装ドア Y戸車引戸 3方枠(固定枠) 4枚引違い 品番の誤り

Y戸車引戸 3方枠(固定枠)

セット品番
希望小売価格

XMJE2PA◇Y6●N71□

引戸本体
引戸枠
敷居/ルーラー
ケーシング隠線
引手

MJE1DPAYYHN71□×4
MJE1W◇NY6NN71□
MJE1●Y6●N1●
MJE2PC13ST×4

誤 XMJE2PA◇Y6●N71□ → 正 XMJE2PA◇NY6●N71□

※対象デザイン PA・PD・KE・SB・SC・WB・WC・LA・LB・LC・LD・MC・KC・KD・HA・HB・HC・MK

P.514 内装ドア 大型上吊り引戸 アウトセット納まり(壁付け) 仕様 幕板対応色柄の誤り

梱包内容	仕上げ	色柄																	
		ナチュラルカラー									ペイントカラー						ソリッドカラー		
引戸 本体	樹脂化粧シート貼り (壁面貼付) 明かり窓付 表裏両面仕様	ソフト ウォール ナット柄 (UY)	ウォール ナット柄 (TY)	チェリー 柄 (CY)	グレー ジュ アッシュ 柄 (RV)	イデア オーク 柄 (EV)	メープル 柄 (JY)	ホワイト オーク 柄 (WY)	ホワイト アッシュ 柄 (GY)	レイン アッシュ 柄 (PY)	ブラック オーク 柄 (DV)	ネイビー オーク 柄 (NV)	ブルー オーク 柄 (AV)	ピュア ワイルド オーク 柄 (YV)	シル ク柄 (KV)	パール グレー 柄 (JV)			
		幕板	樹脂化粧 シート貼り (樹脂製)	ソフト ウォール ナット柄 (UY)	ウォール ナット柄 (TY)	チェリー 柄 (CY)	グレー ジュ アッシュ 柄 (RV)	イデア オーク 柄 (EV)	メープル 柄 (JY)	ホワイト オーク 柄 (WY)	ホワイト アッシュ 柄 (GY)	レイン アッシュ 柄 (PY)	ブラック オーク 柄 (DV)	ネイビー オーク 柄 (NV)	ブルー オーク 柄 (AV)	ピュア ワイルド オーク 柄 (YV)	シル ク柄 (KV)	パール グレー 柄 (JV)	

P.514 | 内装ドア

誤 ピュアワイルドオーク柄(YV) → 正 イデアオーク柄(EV)

内容

「インテリア建材総合 ベリティス(第3版)」カタログ

P.152・158・164・170・176・182・188・198・200・202・204・206・208・210・240・246・252・258・264・270・276

内装ドア 上吊り引戸 3枚連動引違い R・L勝手の説明 掲載漏れ

P.155・161・167・173・179・185・191・243・249・255・261・267・273・279

内装ドア Y戸車引戸 1.5間(3枚引違い) R・L勝手の説明 記載の誤り

P.157・163・169・175・181・187・193・245・251・257・263・269・275

内装ドア 上吊り引戸 3枚連動引違い R・L勝手の説明 掲載漏れおよび記載の誤り

訂正内容

P.152・158・164・170・176・182・188・198・200・202・204・206・208・210・240・246・252・258・264・270・276

内装ドア 上吊り引戸 3枚連動引違い R・L勝手の説明 掲載漏れ

P.155・161・167・173・179・185・191・243・249・255・261・267・273・279

内装ドア Y戸車引戸 1.5間(3枚引違い) R・L勝手の説明 記載の誤り

誤



正



誤



正

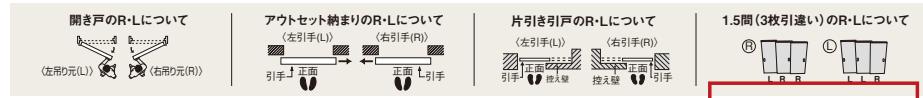

P.157・163・169・175・181・187・193・245・251・257・263・269・275
内装ドア 上吊り引戸 3枚連動引違い R・L勝手の説明 掲載漏れおよび記載の誤り

誤



正



内容 「インテリア建材総合 ベリティス(第3版)」カタログ P.183・186・189・209・211 内装ドア HA型/HB型/HC型 上吊り引戸 戸袋引込み 注釈の追加

訂正内容

P.183・186・189・209・211 内装ドア HA型/HB型/HC型 上吊り引戸 戸袋引込み 注釈の追加

P.183

誤

上吊り引戸 戸袋引込み ※商品はR-L共通です。

155mmタイプ	1645mm
セット品番 希望小売価格	※5 1645mm
◎◎ XMJE2HADNPSR(L)71□	121,000円 (税抜110,000円)
引戸本体	◎ MJE1DHAUTLN71□
引戸枠	◎ MJE1WDNUPNN71□
レール	◎ MJE1RPPNN1●
引手	◎ MJE2PC33ST
セローラ錠	—

表示価格付き戸袋引込み(P4)

正

上吊り引戸 戸袋引込み ※商品はR-L共通です。

155mmタイプ	1645mm
セット品番 希望小売価格	※5 1645mm
◎◎ XMJE2HADNPSR(L)71□	121,000円 (税抜110,000円)
引戸本体	◎ MJE1DHAUTLN71□
引戸枠	◎ MJE1WDNUPNN71□
レール	◎ MJE1RPPNN1●
引手	◎ MJE2PC33ST
セローラ錠	—

表示価格付き戸袋引込み(P4)

※6 回転取っ手が扉木口に取り付きます。引き残しありのUオーダー時は付きません。

P.186・189

誤

上吊り引戸 戸袋引込み ※商品はR-L共通です。

155mmタイプ	1645mm
セット品番 希望小売価格	※4 1645mm
◎◎ XMJE2HBDNPSR(L)81□	240,020円 (税抜218,200円)
引戸本体	◎ MJE1DHBTLN81□
引戸枠	◎ MJE1WDNUPNN81□
レール	◎ MJE1RPPNN1●
引手	◎ MJE2PC33ST

※4 見込み140mmはUオーダーになります。

正

上吊り引戸 戸袋引込み ※商品はR-L共通です。

155mmタイプ	1645mm
セット品番 希望小売価格	※4 1645mm
◎◎ XMJE2HBDNPSR(L)81□	240,020円 (税抜218,200円)
引戸本体	◎ MJE1DHBTLN81□
引戸枠	◎ MJE1WDNUPNN81□
レール	◎ MJE1RPPNN1●
引手	◎ MJE2PC33ST

※4 見込み140mmはUオーダーになります。 ※5 回転取っ手が扉木口に取り付きます。引き残しありのUオーダー時は付きません。

※5 回転取っ手が扉木口に取り付きます。引き残しありのUオーダー時は付きません。

P.186・189

誤

上吊り引戸 戸袋引込み ※商品はR-L共通です。

155mmタイプ	1645mm
セット品番 希望小売価格	※5 1645mm
◎◎ XMJE2HBDNPSR(L)71□	192,280円 (税抜174,800円)
引戸本体	◎ MJE1DHBTLN71□
引戸枠	◎ MJE1WDNUPNN71□
レール	◎ MJE1RPPNN1●
引手	◎ MJE2PC33ST
セローラ錠	—

正

上吊り引戸 戸袋引込み ※商品はR-L共通です。

155mmタイプ	1645mm
セット品番 希望小売価格	※5 1645mm
◎◎ XMJE2HBDNPSR(L)71□	192,280円 (税抜174,800円)
引戸本体	◎ MJE1DHBTLN71□
引戸枠	◎ MJE1WDNUPNN71□
レール	◎ MJE1RPPNN1●
引手	◎ MJE2PC33ST
セローラ錠	—

※5 見込み140mmはUオーダーになります。 ※6 回転取っ手が扉木口に取り付きます。引き残しありのUオーダー時は付きません。

※6 回転取っ手が扉木口に取り付きます。引き残しありのUオーダー時は付きません。

内容

「インテリア建材総合 ベリティス(第3版)」カタログ P.396・397・398・399・400・401 内装ドア 幅広上吊り引戸 1間2枚連動片引き 直付レール 品番の誤り
 P.447 内装ドア 固定ピン/中方立設置用固定ピン 記載の誤り

訂正内容

P.396・397・398・399・400・401
 内装ドア 幅広上吊り引戸 1間2枚連動片引き 直付レール 品番の誤り

幅広引戸 連動引戸	枠納まり	固定枠仕様(直付レール)																											
※図は全てL勝手 1間2枚連動片引き(G7) 1645mm 2035mm ソフトクローズ	※図は全てL勝手 2035mm 1645mm ソフトクローズ	155mmタイプ																											
		<table border="1"> <thead> <tr> <th>明細</th> <th>品番</th> <th>155mmタイプ</th> </tr> </thead> <tbody> <tr> <td>セット品番</td> <td>Ⓧ XMJE2PADNG7R(L)71</td> <td>235,730円 (税抜214,300円)</td> </tr> <tr> <td>希望小売価格</td> <td></td> <td></td> </tr> <tr> <td>本体(引手パネル)</td> <td>MJE1DPAGSHN71</td> <td>42,790円(税抜38,900円)</td> </tr> <tr> <td>本体(ガイドパネル)</td> <td>MJE1DPAGSGN71</td> <td>48,730円(税抜44,300円)</td> </tr> <tr> <td>引戸枠</td> <td>MJE1WDNG7NR(L)71</td> <td>46,310円(税抜42,100円)</td> </tr> <tr> <td>上レール</td> <td>MJE1RG7NR(L)11</td> <td>64,130円(税抜58,300円)</td> </tr> <tr> <td>直付レール</td> <td>MJE1JG7NN1</td> <td>13,750円(税抜12,500円)</td> </tr> <tr> <td>バー引手</td> <td>MJE2PRT3</td> <td>20,020円(税抜18,200円)</td> </tr> </tbody> </table>	明細	品番	155mmタイプ	セット品番	Ⓧ XMJE2PADNG7R(L)71	235,730円 (税抜214,300円)	希望小売価格			本体(引手パネル)	MJE1DPAGSHN71	42,790円(税抜38,900円)	本体(ガイドパネル)	MJE1DPAGSGN71	48,730円(税抜44,300円)	引戸枠	MJE1WDNG7NR(L)71	46,310円(税抜42,100円)	上レール	MJE1RG7NR(L)11	64,130円(税抜58,300円)	直付レール	MJE1JG7NN1	13,750円(税抜12,500円)	バー引手	MJE2PRT3	20,020円(税抜18,200円)
明細	品番	155mmタイプ																											
セット品番	Ⓧ XMJE2PADNG7R(L)71	235,730円 (税抜214,300円)																											
希望小売価格																													
本体(引手パネル)	MJE1DPAGSHN71	42,790円(税抜38,900円)																											
本体(ガイドパネル)	MJE1DPAGSGN71	48,730円(税抜44,300円)																											
引戸枠	MJE1WDNG7NR(L)71	46,310円(税抜42,100円)																											
上レール	MJE1RG7NR(L)11	64,130円(税抜58,300円)																											
直付レール	MJE1JG7NN1	13,750円(税抜12,500円)																											
バー引手	MJE2PRT3	20,020円(税抜18,200円)																											

誤 MJE1JG7NN1 → 正 MJE1JG9NN1

※対象デザイン PA・PC・SB・SC・LA・LB・LC・KC・DB・DC

P.447 内装ドア 固定ピン/中方立設置用固定ピン 記載の誤り

●固定ピン

上吊り引戸 枠納まり・アウトセット納まり (天井埋め込み)用	上吊り引戸アウトセット納まり (壁付け)用	上吊り引戸用見切縁 (引違い・4枚引違い用)	幅広上吊り
※写真は共通色(K)	※写真は共通色(K)		
共通色(K) (UY, TY, CY, RV, EV, JY, DV, NV, AV, KV, JV柄用)	ホワイト色(W) (WY, GY, PY柄用)	共通色(K) (UY, TY, CY, RV, EV, JY, DV, NV, AV, KV, JV, YV柄用)	ホワイト色(W) (WY, GY, PY柄用)
品番 MJB9014K1	MJB9014W1	MDG907K1	MDG907W1
価格 ★1,144円(税抜1,040円)/本		★1,144円(税抜1,040円)/本	
			MJB9015T1
			価格 ★1,199円(税抜1,090円)/本
			MJB901
			価格 ★1,100円(税抜)
			入数 1

※直貼りフロアー、クッションフロアーには使用できません。

誤 注釈なし
 ↓
 正 注釈追加
 (幅広上吊り引戸用を除く)

誤 MJB9015T1
 ↓
 正 MJB9014T1

●中方立設置用固定ピン

黒	黒(幅広用)	白	白(幅広用)
色柄 (UY, TY, CY, RV, EV, JY, DV, NV, AV, KV, JV柄用)	(UY, TY, CY, RV, EV, JY, DV, NV, AV, KV, JV柄用)	(WY, GY, PY柄用)	(WY, GY, PY柄用)
品番 MJB602R(L)B1	MJB603R(L)B1	MJB602R(L)W1	MJB603R(L)W1
価格 ★8,140円(税抜7,400円)/本	★9,240円(税抜8,400円)/本	★8,140円(税抜7,400円)/本	★9,240円(税抜8,400円)/本
			入数 1

※写真はL勝手用です。

誤 注釈なし
 ↓
 正 注釈追加
 ※指はさみ防止枠との併用はできません。

誤 (UY, TY, CY, RV, EV, JY, DV, NV, AV, KV, JV柄用)
 ↓
 正 (UY, TY, CY, RV, EV, JY柄用)

内容

「インテリア建材総合 ベリティス(第3版)」カタログ

P.447・1037 内装ドア 上吊り引戸用見切縁・敷居 ペイントカラー 受注マークの漏れ
 P.448・449・1038・1039 内装ドア 敷居・細敷居 ペイントカラー 記載の誤りおよび受注マークの漏れ
 P.451 内装ドア 開き戸ソフトクローズ 注釈の誤り
 P.540 内装ドア 親子ドア **U**オーダー サイズ変更対応範囲 デザイン記号の誤り

訂正内容

P.447・1037

内装ドア 上吊り引戸用見切縁・敷居 ペイントカラー 受注マークの漏れ

誤	プル柄	DV	ブラックオーク柄	→	正	②DV	ブラックオーク柄
	イトオーク柄	NV	ネイビーオーク柄			②NV	ネイビーオーク柄
	イトアッシュ柄	AV	ブルーグレーオーク柄			②AV	ブルーグレーオーク柄
	くいホワイト柄						

P.448・449・1038・1039

内装ドア 敷居・細敷居 ペイントカラー 記載の誤りおよび受注マークの漏れ

誤	※敷居には色柄ごとに以下のレールが含まれます。				→	正	以下のレールが含まれます。			
	色柄	Yレール色	色柄	Yレール色			色柄	Yレール色	色柄	Yレール色
	UY		②EV			②EV				
	TY		JY			JY				
	CY		WY			WY				
	②RV		GY			GY				
	DV	ブロンズ色	PY			PY				
	NV		②AV	シルバー色		②AV	シルバー色			
	DT		②YV			MT				
	TT		MT			CT				
	BT		CT			ET				
			AT			AT				

「YV柄」を削除

誤	品番の■には色記号が入ります。				→	正	品番の■には色記号が入ります。			
	UY	ソフトウォールナット柄	DT	チャコ			UY	ソフトウォールナット柄	DT	チャコ
	TY	ウォールナット柄	TT	エイジド		TY	ウォールナット柄	TT	エイジド	
	CY	チェリー柄	BT	インディ		CY	チェリー柄	BT	インディ	
	RV	②グレージュアッシュ柄	MT	エイジド		RV	②グレージュアッシュ柄	MT	エイジド	
	EV	②アイデアオーク柄	CT	カムチ		EV	②アイデアオーク柄	CT	カムチ	
	JY	メープル柄	ET	ウォッシュ		JY	メープル柄	ET	ウォッシュ	
	WY	ホワイトオーク柄	AT	アイボリ		WY	ホワイトオーク柄	AT	アイボリ	
	GY	ホワイトアッシュ柄				GY	ホワイトアッシュ柄			
	PY	しゅいホワイト柄				PY	しゅいホワイト柄			
	DV	ブラックオーク柄				②DV	ブラックオーク柄			
	NV	ネイビーオーク柄				②NV	ネイビーオーク柄			
	AV	ブルーグレーオーク柄				②AV	ブルーグレーオーク柄			

P.451 内装ドア 開き戸ソフトクローズ 注釈の誤り

扉をやさしく静かな音で閉める機構です。



【ご注意】本製品は、自動的に扉が閉まる「ドアクローザー」とは異なります。

		片開き	親子
フラット蝶番用	品番	MJE1BF13R(L)□	MJE1BF23R(L)□
	価格	13,090円 (税抜11,900円)	14,300円 (税抜13,000円)
カバー蝶番用	品番	MJE1BF11R(L)□	MJE1BF21R(L)□
	価格	13,090円 (税抜11,900円)	14,300円 (税抜13,000円)

※本製品は一般住宅の屋内専用です。他の用途へのご使用はおやめください。
 ※ソフトクローズを内装ドア枠に取り付ける場合は、戸当たりの取り付け方法が異なるため、施工後の取り付けはできません。
 ※フラット蝶番の場合、枠外高UH1845mm以下へ**U**オーダーの際は、取り付けできません。カバー蝶番の場合、枠外高UH1779mm以下へ**U**オーダーの際は、取り付けできません。
 ※同じ蝶番に変更した場合は、取り付けできません。
 ※戸芯ドアを**U**オーダーで選定個体に変更した場合は、取り付けできません。
 ※2方枠、薄見付枠は対応できません。
 ※UH250mm以上には対応できません。

誤 ※2方枠、薄見付枠は対応できません。 → 正 ※プラスレーベル(2方枠・薄見付枠・固定枠・ケーシング枠)は対応できません。

P.540 内装ドア 親子ドア **U**オーダー サイズ変更対応範囲 デザイン記号の誤り

		幅方向	
	枠外幅UW	910	
	DW【UW-466】	444	
	有効開口幅(カバー蝶番)【UW-531】	379	
	有効開口幅(フラット蝶番)【UW-512】	398	
パネル	PA		
採光	LB・LC・LD・MC・SB・SC・WB・WC		

誤 LB
↓
正 LBを削除

内容

「インテリア建材総合 ベリティス(第3版)」カタログ P.585 内装ドア 上吊り引戸・大型上吊り引戸 **Uオーダー** 上レール・幕板色対応一覧 記載の誤り
 P.654・690 内装ドア 上吊り引戸/大型上吊り引戸 **Uオーダー** 開口幅指示位置 記載の誤り

訂正内容

P.585 内装ドア 上吊り引戸・大型上吊り引戸
Uオーダー 上レール・幕板色対応一覧 記載の誤り

●上吊り引戸 アウトセット納まり(壁付け) / 大型上吊り引戸 アウトセット納まり(壁付け)

誤

幕板色柄	UY柄	TY柄	CY柄	RV柄	EV柄	JY柄	WY柄	GY柄	PY柄※1	AV柄	NV柄	DV柄	KV柄※1	YV柄	JV柄※1
上レール色(S:シルバー色)															
ランナー色	K色			N色			W色			B色			N色		
引戸本体色柄	UY柄	⊗UK	⊗TK	⊗CK	⊗RK	⊗EK	⊗JK	⊗WK	⊗GK	⊗PK	⊗AK	⊗NK	⊗DK	⊗KK	⊗KJ
	TY柄	⊗TK	⊗TN	⊗CN	⊗RN	⊗EN	⊗JN	⊗WN	⊗GN	⊗PN	⊗AN	⊗NN	⊗DN	⊗KN	⊗NJ
	CY柄	⊗CK	⊗CN	⊗CW	⊗RW	⊗EW	⊗JW	⊗WW	⊗GW	⊗PW	⊗AW	⊗NW	⊗DW	⊗KW	⊗WJ
	RV柄	⊗RK	⊗RN	⊗RW	⊗RB	⊗EB	⊗JB	⊗WB	⊗GB	⊗PB	⊗AB	⊗NB	⊗DB	⊗KB	⊗BJ
	EV柄	⊗EK	⊗EN	⊗EW	⊗EB	⊗EN	⊗EK	⊗EW	⊗EB	⊗EN	⊗EK	⊗EW	⊗EB	⊗EN	⊗EK
	JY柄	⊗JK	⊗JN	⊗JW	⊗JB	⊗JB	⊗JB	⊗JB	⊗JB	⊗JB	⊗JB	⊗JB	⊗JB	⊗JB	⊗JB
	WY柄	⊗WK	⊗WN	⊗WW	⊗WB	⊗WB	⊗WB	⊗WB	⊗WB	⊗WB	⊗WB	⊗WB	⊗WB	⊗WB	⊗WB
	GY柄	⊗GK	⊗GN	⊗GW	⊗GB	⊗GB	⊗GB	⊗GB	⊗GB	⊗GB	⊗GB	⊗GB	⊗GB	⊗GB	⊗GB
	PY柄	⊗PK	⊗PN	⊗PW	⊗PB	⊗PB	⊗PB	⊗PB	⊗PB	⊗PB	⊗PB	⊗PB	⊗PB	⊗PB	⊗PB
	AV柄	⊗AK	⊗AN	⊗AW	⊗AB	⊗AB	⊗AB	⊗AB	⊗AB	⊗AB	⊗AB	⊗AB	⊗AB	⊗AB	⊗AB
	NV柄	⊗NK	⊗NN	⊗NW	⊗NB	⊗NB	⊗NB	⊗NB	⊗NB	⊗NB	⊗NB	⊗NB	⊗NB	⊗NB	⊗NB
	DV柄	⊗DK	⊗DN	⊗DW	⊗DB	⊗DB	⊗DB	⊗DB	⊗DB	⊗DB	⊗DB	⊗DB	⊗DB	⊗DB	⊗DB
	KV柄	⊗KK	⊗KN	⊗KW	⊗KB	⊗KB	⊗KB	⊗KB	⊗KB	⊗KB	⊗KB	⊗KB	⊗KB	⊗KB	⊗KB
	YV柄	⊗YK	⊗YN	⊗YW	⊗YB	⊗YB	⊗YB	⊗YB	⊗YB	⊗YB	⊗YB	⊗YB	⊗YB	⊗YB	⊗YB
	JV柄	⊗KJ	⊗NJ	⊗WJ	⊗BJ	⊗BJ	⊗BJ	⊗BJ	⊗BJ	⊗BJ	⊗BJ	⊗BJ	⊗BJ	⊗BJ	⊗BJ

※1 大型上吊り引戸の上レール品番は、幕板色柄がPY・KV・JV柄のみの対応になります。

正

幕板色柄	UY柄	TY柄	CY柄	RV柄	EV柄	JY柄	WY柄	GY柄	PY柄※1	AV柄	NV柄	DV柄	KV柄※1	JV柄※1
上レール色 S:シルバー色														
引戸本体色柄	UY柄	⊗UK	⊗TK	⊗CK	⊗RK	⊗EK	⊗JK	⊗WK	⊗GK	⊗PK	⊗AK	⊗NK	⊗DK	⊗KK
	TY柄	⊗TK	⊗TN	⊗CN	⊗RN	⊗EN	⊗JN	⊗WN	⊗GN	⊗PN	⊗AN	⊗NN	⊗DN	⊗KN
	CY柄	⊗CK	⊗CN	⊗CW	⊗RW	⊗EW	⊗JW	⊗WW	⊗GW	⊗PW	⊗AW	⊗NW	⊗DW	⊗KW
	RV柄	⊗RK	⊗RN	⊗RW	⊗RB	⊗EB	⊗JB	⊗WB	⊗GB	⊗PB	⊗AB	⊗NB	⊗DB	⊗KB
	EV柄	⊗EK	⊗EN	⊗EW	⊗EB	⊗EN	⊗EK	⊗EW	⊗EB	⊗EN	⊗EK	⊗EW	⊗EB	⊗EN
	JY柄	⊗JK	⊗JN	⊗JW	⊗JB	⊗JB	⊗JB	⊗JB	⊗JB	⊗JB	⊗JB	⊗JB	⊗JB	⊗JB
	WY柄	⊗WK	⊗WN	⊗WW	⊗WB	⊗WB	⊗WB	⊗WB	⊗WB	⊗WB	⊗WB	⊗WB	⊗WB	⊗WB
	GY柄	⊗GK	⊗GN	⊗GW	⊗GB	⊗GB	⊗GB	⊗GB	⊗GB	⊗GB	⊗GB	⊗GB	⊗GB	⊗GB
	PY柄	⊗PK	⊗PN	⊗PW	⊗PB	⊗PB	⊗PB	⊗PB	⊗PB	⊗PB	⊗PB	⊗PB	⊗PB	⊗PB
	AV柄	⊗AK	⊗AN	⊗AW	⊗AB	⊗AB	⊗AB	⊗AB	⊗AB	⊗AB	⊗AB	⊗AB	⊗AB	⊗AB
	NV柄	⊗NK	⊗NN	⊗NW	⊗NB	⊗NB	⊗NB	⊗NB	⊗NB	⊗NB	⊗NB	⊗NB	⊗NB	⊗NB
	DV柄	⊗DK	⊗DN	⊗DW	⊗DB	⊗DB	⊗DB	⊗DB	⊗DB	⊗DB	⊗DB	⊗DB	⊗DB	⊗DB
	KV柄	⊗KK	⊗KN	⊗KW	⊗KB	⊗KB	⊗KB	⊗KB	⊗KB	⊗KB	⊗KB	⊗KB	⊗KB	⊗KB
	YV柄	⊗YK	⊗YN	⊗YW	⊗YB	⊗YB	⊗YB	⊗YB	⊗YB	⊗YB	⊗YB	⊗YB	⊗YB	⊗YB
	JV柄	⊗KJ	⊗NJ	⊗WJ	⊗BJ	⊗BJ	⊗BJ	⊗BJ	⊗BJ	⊗BJ	⊗BJ	⊗BJ	⊗BJ	⊗BJ

※1 大型上吊り引戸の上レール品番は、幕板色柄がPY・KV・JV柄のみの対応になります。

P.654・690 内装ドア 上吊り引戸/大型上吊り引戸
Uオーダー 開口幅指示位置 記載の誤り

●1間片引き(片側採光)

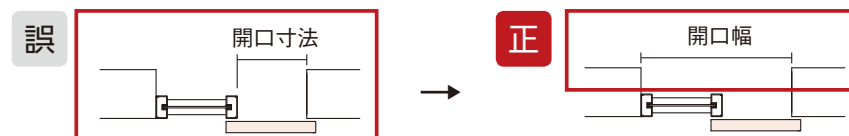

●1.5間片引き(両側採光)

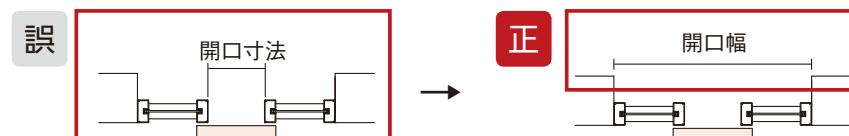

●2間2枚両引き(両側採光)

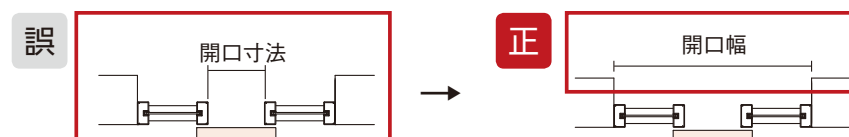

内容

「インテリア建材総合 ベリティス(第3版)」カタログ P.857 収納用建具 折れ戸 **Uオーダー** ノン下レール(3方枠) 価格の誤り
 P.859 収納用建具 取っ手 品番の誤り
 P.865 収納用建具 **Uオーダー** 本締め錠の加工位置 対応サイズ区分の誤り

訂正内容

P.857 収納用建具 折れ戸 Uオーダー ノン下レール(3方枠) 価格の誤り

● ノン下レール(3方枠)の対応範囲と**Uオーダー**価格

対応枠外幅UW (標準スパン数)	枠外高UH			
	1200～1800	1801～2100	2101～2400	2401～2500
440～1100 (1スパン)	20,680円(税抜18,800円)	21,450円(税抜19,500円)	23,320円(税抜21,200円)	32,890円(税抜29,900円)
1101～1800 (2スパン)	27,720円(税抜25,200円)	28,820円(税抜26,200円)	29,370円(税抜26,700円)	41,580円(税抜37,800円)

※上記、標準スパン数以外でも、扉が製作可能範囲の場合、スパン数を変更することができます。スパン数を追加する場合、2,700円(税抜2,700円)/スパンが加算されます。

誤 **2,700円**(税抜2,700円) → 正 **2,970円**(税抜2,700円)

P.859 収納用建具 取っ手 品番の誤り

T1型(角型取っ手)

ねじピッチ: 120mm / ねじ長さ: 33mm



誤 **KRE1HT53FK**
 ↓
 正 **KRE1HT13FK**

P.865 収納用建具 Uオーダー 本締め錠の加工位置 対応サイズ区分の誤り

誤 DH1167～2466 → 正 DH1167～1766 / DH1767～2466

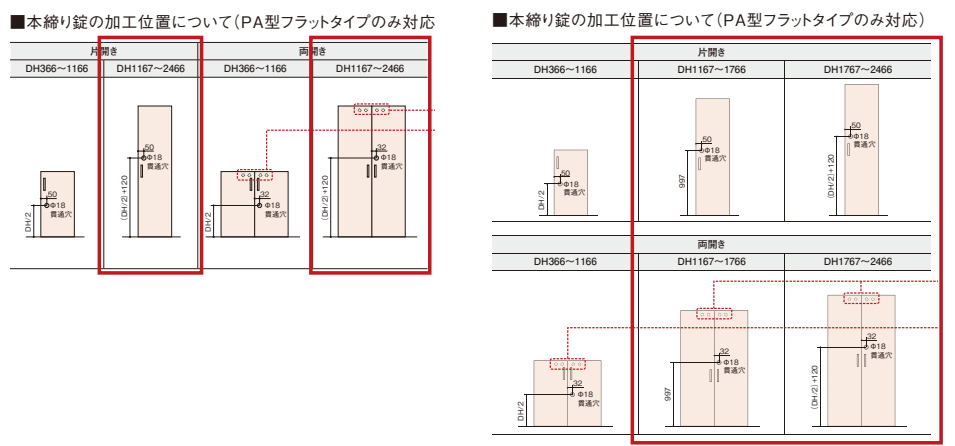

内容 「インテリア建材総合 ベリティス(第3版)」カタログ P.1096 インテリアカウンター プラン例 No.D-9 価格の誤り

訂正内容

P.1096 インテリアカウンター プラン例 No.D-9 価格の誤り

誤

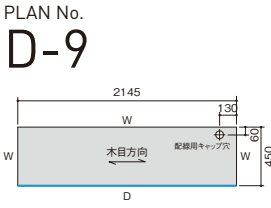

タイプI <input type="checkbox"/> オーダー品	裏面塗装無し	80,630円(税抜73,300円)×1	
タイプI <input type="checkbox"/> オーダー品	配線用キャップ穴加工	77,660円(税抜70,600円)×1	
		5,060円(税抜2,700円)×1 5,060円(税抜2,700円)×1
付属部材	標準品		
スチールアングル350		14,300円(税抜4,600円)×6 14,300円(税抜4,600円)×6
オプション			
引出し本体(小)	標準品	11,880円(税抜10,800円)×3	
前板	標準品	2,420円(税抜2,200円)×3	
幕板	標準品	19,030円(税抜17,300円)×1	
配線用キャップ	標準品	1,100円(税抜1,000円)×1	
合計		174,020円(税抜158,200円)	



正

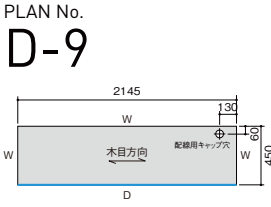

タイプI <input type="checkbox"/> オーダー品	裏面塗装無し	80,630円(税抜73,300円)×1	
タイプI <input type="checkbox"/> オーダー品	配線用キャップ穴加工	77,660円(税抜70,600円)×1	
		2,970円(税抜2,700円)×1 2,970円(税抜2,700円)×1
付属部材	標準品		
スチールアングル350		5,060円(税抜4,600円)×6 5,060円(税抜4,600円)×6
オプション			
引出し本体(小)	標準品	11,880円(税抜10,800円)×3	
前板	標準品	2,420円(税抜2,200円)×3	
幕板	標準品	19,030円(税抜17,300円)×1	
配線用キャップ	標準品	1,100円(税抜1,000円)×1	
合計		174,020円(税抜158,200円)	

抗ウイルス・抗菌加工はUオーダー価格+20%アップにて

お詫びと訂正

「インテリア建材総合 ベリティス パブリック(第2版)」カタログ お詫びと訂正についてのご連絡

この度、2022年4月発行の「インテリア建材総合 ベリティス パブリック(第2版)」カタログにおいて、記載内容に誤りがございました。謹んでお詫び申し上げ、訂正をさせていただきます。

内容

「インテリア建材総合 ベリティス パブリック(第2版)」カタログ

P.160 内装ドア タッチレス自動ドア 幅広上吊り引戸(有効開口幅1000mm) 価格の誤り

P.161 内装ドア タッチレス自動ドア 幅広上吊り引戸(有効開口幅1000mm) 価格の誤り

訂正内容

P.160 内装ドア タッチレス自動ドア 幅広上吊り引戸(有効開口幅1000mm) 価格の誤り

※対象デザイン PA

誤	手	明細	品番	90mm・110mmタイプ		140-155-172mmタイプ	
				価格	税抜	価格	税抜
	セット品番		XMJE2PA◆NJAR(L)71	◆374,550円	(税抜340,500円)	◆380,490円	(税抜345,900円)
	希望小売価格			◆374,550円	(税抜340,500円)	◆380,490円	(税抜345,900円)
	引戸本体		MJE1DPAJAN71	◆62,920円	(税抜57,200円)	◆62,920円	(税抜57,200円)
	引戸枠		MJE1W◆NGANR(L)71	◆47,520円	(税抜43,200円)	◆53,460円	(税抜48,600円)
	上レール		MJE1RANN1	◆177,210円	(税抜161,100円)	◆177,210円	(税抜161,100円)
	扉板		MJE1CJANN1	◆15,400円	(税抜14,000円)	◆15,400円	(税抜14,000円)
	センサ引手		MJE1PUJ3ST	◆55,000円	(税抜50,000円)	◆55,000円	(税抜50,000円)
	センサ受光部		MJE1PUJ2ST	◆16,500円	(税抜15,000円)	◆16,500円	(税抜15,000円)
	誤			◆374,550円	(税抜340,500円)	◆380,490円	(税抜345,900円)
	訂正			◆380,490円	(税抜345,900円)	◆386,430円	(税抜351,300円)
	誤			◆62,920円	(税抜57,200円)	◆62,920円	(税抜57,200円)
	訂正			◆68,860円	(税抜62,600円)	◆68,860円	(税抜62,600円)
	誤			◆380,490円	(税抜345,900円)	◆392,370円	(税抜356,700円)
	訂正			◆380,490円	(税抜345,900円)	◆398,310円	(税抜362,100円)

誤	手	明細	品番	90mm・110mmタイプ		140-155mmタイプ	
				価格	税抜	価格	税抜
	セット品番		XMJE2PA◆NJBR(L)71	◆392,370円	(税抜356,700円)	◆392,370円	(税抜356,700円)
	希望小売価格			◆392,370円	(税抜356,700円)	◆392,370円	(税抜356,700円)
	引戸本体		MJE1DPAJAN71	◆62,920円	(税抜57,200円)	◆62,920円	(税抜57,200円)
	引戸枠		MJE1W◆NGBN71	◆65,340円	(税抜59,400円)	◆65,340円	(税抜59,400円)
	上レール		MJE1RANN1	◆177,210円	(税抜161,100円)	◆177,210円	(税抜161,100円)
	扉板		MJE1CJANN1	◆15,400円	(税抜14,000円)	◆15,400円	(税抜14,000円)
	センサ引手		MJE1PUJ3ST	◆55,000円	(税抜50,000円)	◆55,000円	(税抜50,000円)
	センサ受光部		MJE1PUJ2ST	◆16,500円	(税抜15,000円)	◆16,500円	(税抜15,000円)
	誤			◆392,370円	(税抜356,700円)	◆392,370円	(税抜356,700円)
	訂正			◆392,370円	(税抜356,700円)	◆398,310円	(税抜362,100円)
	誤			◆62,920円	(税抜57,200円)	◆62,920円	(税抜57,200円)
	訂正			◆68,860円	(税抜62,600円)	◆68,860円	(税抜62,600円)

P.161 内装ドア タッチレス自動ドア 幅広上吊り引戸(有効開口幅1000mm) 価格の誤り

※対象デザイン PC

誤	手	明細	品番	90mm・110mmタイプ		140-155-172mmタイプ	
				価格	税抜	価格	税抜
	セット品番		XMJE2PC◆NJAR(L)71	◆386,430円	(税抜351,300円)	◆392,370円	(税抜356,700円)
	希望小売価格			◆386,430円	(税抜351,300円)	◆392,370円	(税抜356,700円)
	引戸本体		MJE1DPCAAN71	◆74,800円	(税抜68,000円)	◆74,800円	(税抜68,000円)
	引戸枠		MJE1W◆NGANR(L)71	◆47,520円	(税抜43,200円)	◆53,460円	(税抜48,600円)
	上レール		MJE1RANN1	◆177,210円	(税抜161,100円)	◆177,210円	(税抜161,100円)
	扉板		MJE1CJANN1	◆15,400円	(税抜14,000円)	◆15,400円	(税抜14,000円)
	センサ引手		MJE1PUJ3ST	◆55,000円	(税抜50,000円)	◆55,000円	(税抜50,000円)
	センサ受光部		MJE1PUJ2ST	◆16,500円	(税抜15,000円)	◆16,500円	(税抜15,000円)
	誤			◆386,430円	(税抜351,300円)	◆392,370円	(税抜356,700円)
	訂正			◆386,430円	(税抜351,300円)	◆392,370円	(税抜356,700円)
	誤			◆74,800円	(税抜68,000円)	◆74,800円	(税抜68,000円)
	訂正			◆80,740円	(税抜73,400円)	◆80,740円	(税抜73,400円)
	誤			◆392,370円	(税抜356,700円)	◆392,370円	(税抜356,700円)
	訂正			◆392,370円	(税抜356,700円)	◆398,310円	(税抜362,100円)
	誤			◆392,370円	(税抜356,700円)	◆392,370円	(税抜356,700円)
	訂正			◆392,370円	(税抜356,700円)	◆404,250円	(税抜367,500円)
	誤			◆404,250円	(税抜367,500円)	◆404,250円	(税抜367,500円)
	訂正			◆404,250円	(税抜367,500円)	◆410,190円	(税抜372,900円)

内容 「インテリア建材総合 ベリテイス パブリック(第2版)」カタログ P.162・163・169・170 内装ドア タッチレス自動ドア
 幅広上吊り引戸(有効開口幅1000mm) 価格の誤り
 P.164 内装ドア タッチレス自動ドア 幅広上吊り引戸(有効開口幅1000mm) 価格の誤り

訂正内容
 P.162・163・169・170 内装ドア タッチレス自動ドア 幅広上吊り引戸
 (有効開口幅1000mm) 価格の誤り

P.164 内装ドア タッチレス自動ドア 幅広上吊り引戸
 (有効開口幅1000mm) 価格の誤り

※対象デザイン SB・SC・DB・DC

誤

明細	品番	90mm・110mmタイプ	140・155・172mmタイプ
セット品番 希望小売価格	XMJE2SB◇NJAR(L)71□	◆398,310円 (税抜362,100円)	◆404,250円 (税抜367,500円)
引戸本体	MJE1DSBJAN71	86,680円(税抜78,800円)	86,680円(税抜78,800円)
引戸枠	MJE1W◇NGENR71□	47,520円(税抜43,200円)	53,460円(税抜48,600円)
上レール	MJE1RANNH	◆177,210円(税抜161,100円)	◆177,210円(税抜161,100円)
扉板	MJE1CBNNH	◆15,400円(税抜14,000円)	◆15,400円(税抜14,000円)
センサー引手	MJE1PU13ST	◆55,000円(税抜50,000円)	◆55,000円(税抜50,000円)
センサー受光部	MJE1PJ23ST	◆16,500円(税抜15,000円)	◆16,500円(税抜15,000円)

正

明細	品番	90mm・110mmタイプ	140・155・172mmタイプ
セット品番 希望小売価格	XMJE2SB◇NJAR(L)71□	◆404,250円 (税抜367,500円)	◆410,190円 (税抜372,900円)
引戸本体	MJE1DSBJAN71	86,680円(税抜78,800円)	86,680円(税抜78,800円)
引戸枠	MJE1W◇NGENR71□	47,520円(税抜43,200円)	53,460円(税抜48,600円)
上レール	MJE1RANNH	◆177,210円(税抜161,100円)	◆177,210円(税抜161,100円)
扉板	MJE1CBNNH	◆15,400円(税抜14,000円)	◆15,400円(税抜14,000円)
センサー引手	MJE1PU13ST	◆55,000円(税抜50,000円)	◆55,000円(税抜50,000円)
センサー受光部	MJE1PJ23ST	◆16,500円(税抜15,000円)	◆16,500円(税抜15,000円)

誤 ◆398,310円 (税抜362,100円) → **正** ◆404,250円 (税抜367,500円)

誤 ◆404,250円 (税抜367,500円) → **正** ◆410,190円 (税抜372,900円)

誤 ◆416,130円 (税抜378,300円) → **正** ◆422,070円 (税抜383,700円)

誤 ◆86,680円 (税抜78,800円) → **正** ◆92,620円 (税抜84,200円)

※対象デザイン SD

誤

明細	品番	90mm・110mmタイプ	140・155・172mmタイプ
セット品番 希望小売価格	XMJE2SD◇NJAR(L)71□	◆454,190円 (税抜412,900円)	◆460,130円 (税抜418,300円)
引戸本体	MJE1DSBJAN71	142,560円(税抜129,600円)	142,560円(税抜129,600円)
引戸枠	MJE1W◇NGENR71□	47,520円(税抜43,200円)	53,460円(税抜48,600円)
上レール	MJE1RANNH	◆177,210円(税抜161,100円)	◆177,210円(税抜161,100円)
扉板	MJE1CBNNH	◆15,400円(税抜14,000円)	◆15,400円(税抜14,000円)
センサー引手	MJE1PU13ST	◆55,000円(税抜50,000円)	◆55,000円(税抜50,000円)
センサー受光部	MJE1PJ23ST	◆16,500円(税抜15,000円)	◆16,500円(税抜15,000円)

正

明細	品番	90mm・110mmタイプ	140・155mmタイプ
セット品番 希望小売価格	XMJE2SD◇NJAR(L)71□	◆460,130円 (税抜418,300円)	◆466,070円 (税抜423,700円)
引戸本体	MJE1DSBJAN71	142,560円(税抜129,600円)	142,560円(税抜129,600円)
引戸枠	MJE1W◇NGENR71□	47,520円(税抜43,200円)	53,460円(税抜48,600円)
上レール	MJE1RANNH	◆177,210円(税抜161,100円)	◆177,210円(税抜161,100円)
扉板	MJE1CBNNH	◆15,400円(税抜14,000円)	◆15,400円(税抜14,000円)
センサー引手	MJE1PU13ST	◆55,000円(税抜50,000円)	◆55,000円(税抜50,000円)
センサー受光部	MJE1PJ23ST	◆16,500円(税抜15,000円)	◆16,500円(税抜15,000円)

誤 ◆454,190円 (税抜412,900円) → **正** ◆460,130円 (税抜418,300円)

誤 ◆460,130円 (税抜418,300円) → **正** ◆466,070円 (税抜423,700円)

誤 ◆472,010円 (税抜429,100円) → **正** ◆477,950円 (税抜434,500円)

誤 ◆142,560円 (税抜129,600円) → **正** ◆148,500円 (税抜135,000円)

内容

「インテリア建材総合 ベリテイス パブリック(第2版)」カタログ P.165・166・167・168・171

内装ドア タッチレス自動ドア 幅広上吊り引戸(有効開口幅1000mm) 価格の誤り

P.173・175・177・179・183・185・187・189・191・193・197・199

内装ドア アウトセット納まり(壁付け) 対応色柄の誤り

P.201・203・205・207・209・211・213・215・217・219・221・223・225・227

内装ドア アウトセット納まり(壁付け) 対応色柄の誤り

P.269 内装ドア 上吊り引戸用見切縁 ペイントカラー 受注マークの漏れ

訂正内容

P.165・166・167・168・171

内装ドア タッチレス自動ドア 幅広上吊り引戸
(有効開口幅1000mm) 価格の誤り

※対象デザイン LA・LB・LC・KC・MK

誤	明細	品番	90mm・110mmタイプ		140・155・172mmタイプ	
			価格	税抜	価格	税抜
	セット品番 希望小売価格	XMJE2LA・NJAR(L)71	◆410,190円 (税抜372,900円)		◆416,130円 (税抜378,300円)	
	引戸本体	MJE1DLAJAN71	◆88,560円(税抜89,600円)		◆104,500円(税抜95,000円)	
	引戸枠	MJE1W・NGANN71	◆177,210円(税抜161,100円)		◆177,210円(税抜161,100円)	
	上レール	MJE1RMANN1	◆15,400円(税抜14,000円)		◆15,400円(税抜14,000円)	
	扉板	MJE1CJANN1	◆55,000円(税抜50,000円)		◆55,000円(税抜50,000円)	
	センサ引手	MJE1PJ1ST	◆16,500円(税抜15,000円)		◆16,500円(税抜15,000円)	
	センサ受光部	MJE1PJ23ST	◆16,500円(税抜15,000円)		◆16,500円(税抜15,000円)	
	明細	品番	90mm・110mmタイプ		140・155mmタイプ	
	セット品番 希望小売価格	XMJE2LA・NJBR(L)71	◆428,010円 (税抜389,100円)		◆433,950円 (税抜394,500円)	
	引戸本体	MJE1DLAJAN71	◆88,560円(税抜89,600円)		◆104,500円(税抜95,000円)	
	引戸枠	MJE1W・NGANN71	◆65,340円(税抜59,400円)		◆65,340円(税抜59,400円)	
	上レール	MJE1RMANN1	◆177,210円(税抜161,100円)		◆177,210円(税抜161,100円)	
	扉板	MJE1CJANN1	◆15,400円(税抜14,000円)		◆15,400円(税抜14,000円)	
	センサ引手	MJE1PJ1ST	◆16,500円(税抜15,000円)		◆16,500円(税抜15,000円)	
	センサ受光部	MJE1PJ23ST	◆16,500円(税抜15,000円)		◆16,500円(税抜15,000円)	

P.173・175・177・179・183・185・187・189・191・193・197・199

内装ドア アウトセット納まり(壁付け) 対応色柄の誤り

品	■上レールの色柄 ※本体色に合わせて変更			■直付レールの色柄	
	色柄	上吊り引戸 本体	枠納まり	上吊り引戸 本体	枠納まり
ブルーグレー オーク柄	DV	BB	DB	DV	BV
ベイト カラー	NV	SB	NB	NV	BV
	AV	SB	AB	AV	SV
	YV	SN	YN	YV	SV
ソリッド カラー	KV	BB	KB	KV	BV
	JV	BK	KJ	JV	BV

誤 YN → 正 EN

P.201・203・205・207・209・211・213・215・217・219・221・223・225・227

内装ドア アウトセット納まり(壁付け) 対応色柄の誤り

[上吊り引戸(アウトセット納まり)]品番の■には上レールの色記号が、

[ペイントカラー] [ナチュラルカラー]

DB	シルバー色	ブラックオーク柄用	UK	ソフト
NB	ランナー8色	ネイビーオーク柄用	TK	ウォン
AB		ブルーグレーオーク柄用	CK	チェリー
YN	シルバー色 (ランナーN色)	ビュアワイルドオーク柄用	RK	チェリー
			EN	アイデ
			JN	メープル
			WW	ホワイト
			OW	ホワイト

誤 YN → 正 EN

P.269 内装ドア 上吊り引戸用見切縁 ペイントカラー 受注マークの漏れ

誤	ブル柄	DV	ブラックオーク柄	正	ⓍDV	ブラックオーク柄
	イトオーク柄	NV	ネイビーオーク柄		ⓍNV	ネイビーオーク柄
	イトアッシュ柄	AV	ブルーグレーオーク柄		ⓍAV	ブルーグレーオーク柄
	くいホワイト柄					

内容

「インテリア建材総合 ベリテイス パブリック(第2版)」カタログ P.290 内装ドア 上吊り引戸 アウトセット納まり(壁付け) 仕様 幕板対応色柄の誤り
 P.296 内装ドア 上吊り引戸 アウトセット納まり(壁付け) 仕様 幕板対応色柄の誤り

訂正内容

P.290 内装ドア 上吊り引戸 アウトセット納まり(壁付け) 仕様
 幕板対応色柄の誤り

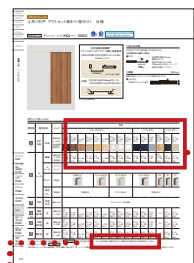

P.290 | 内装ドア

P.296 内装ドア 上吊り引戸 アウトセット納まり(壁付け) 仕様
 幕板対応色柄の誤り

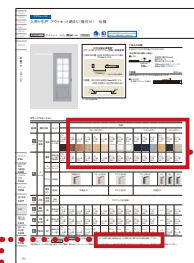

P.296 | 内装ドア

梱包内容	仕上げ	色柄															
		ナチュラルカラー							ペイントカラー				ソリッドカラー				
		ソフトウォールナット柄(UY)	ウォールナット柄(TY)	チェリー柄(CY)	グレージュアッシュ柄(RV)	イデアオーク柄(EV)	メイプル柄(JY)	ホワイトオーク柄(WY)	ホワイトアッシュ柄(GY)	しっくいホワイト柄(PY)	ブラックオーク柄(DV)	ネイビーオーク柄(NV)	ブルーグレーオーク柄(AV)	ピュアワイルドオーク柄(YV)	ソイルブラック柄(KV)	パールグレー柄(JV)	
引戸本体	本体	樹脂化粧シート貼り (木目タイプは柄が定規準、表裏同形状)	ソフトウォールナット柄(UY)	ウォールナット柄(TY)	チェリー柄(CY)	グレージュアッシュ柄(RV)	イデアオーク柄(EV)	メイプル柄(JY)	ホワイトオーク柄(WY)	ホワイトアッシュ柄(GY)	しっくいホワイト柄(PY)	ブラックオーク柄(DV)	ネイビーオーク柄(NV)	ブルーグレーオーク柄(AV)	ピュアワイルドオーク柄(YV)	ソイルブラック柄(KV)	パールグレー柄(JV)
	幕板	樹脂化粧シート貼り (樹脂製)	ソフトウォールナット柄(UY)	ウォールナット柄(TY)	チェリー柄(CY)	グレージュアッシュ柄(RV)	イデアオーク柄(EV)	メイプル柄(JY)	ホワイトオーク柄(WY)	ホワイトアッシュ柄(GY)	しっくいホワイト柄(PY)	ブラックオーク柄(DV)	ネイビーオーク柄(NV)	ブルーグレーオーク柄(AV)	ピュアワイルドオーク柄(YV)	ソイルブラック柄(KV)	パールグレー柄(JV)

誤 ピュアワイルドオーク柄(YV) → 正 ※3

誤 ※3 YV柄の場合、鎌鉋受け枠・入り隅受け枠・開口枠はEV柄を使用してください。

正 ※3 YV柄の場合、鎌鉋受け枠・入り隅受け枠・開口枠・幕板はEV柄を使用してください。

梱包内容	仕上げ	色柄															
		ナチュラルカラー							ペイントカラー				ソリッドカラー				
		ソフトウォールナット柄(UY)	ウォールナット柄(TY)	チェリー柄(CY)	グレージュアッシュ柄(RV)	イデアオーク柄(EV)	メイプル柄(JY)	ホワイトオーク柄(WY)	ホワイトアッシュ柄(GY)	しっくいホワイト柄(PY)	ブラックオーク柄(DV)	ネイビーオーク柄(NV)	ブルーグレーオーク柄(AV)	ピュアワイルドオーク柄(YV)	ソイルブラック柄(KV)	パールグレー柄(JV)	
引戸本体	本体	樹脂化粧シート貼り	ソフトウォールナット柄(UY)	ウォールナット柄(TY)	チェリー柄(CY)	グレージュアッシュ柄(RV)	イデアオーク柄(EV)	メイプル柄(JY)	ホワイトオーク柄(WY)	ホワイトアッシュ柄(GY)	しっくいホワイト柄(PY)	ブラックオーク柄(DV)	ネイビーオーク柄(NV)	ブルーグレーオーク柄(AV)	ピュアワイルドオーク柄(YV)	ソイルブラック柄(KV)	パールグレー柄(JV)
	幕板	樹脂化粧シート貼り (樹脂製)	ソフトウォールナット柄(UY)	ウォールナット柄(TY)	チェリー柄(CY)	グレージュアッシュ柄(RV)	イデアオーク柄(EV)	メイプル柄(JY)	ホワイトオーク柄(WY)	ホワイトアッシュ柄(GY)	しっくいホワイト柄(PY)	ブラックオーク柄(DV)	ネイビーオーク柄(NV)	ブルーグレーオーク柄(AV)	ピュアワイルドオーク柄(YV)	ソイルブラック柄(KV)	パールグレー柄(JV)

誤 ピュアワイルドオーク柄(YV) → 正 ※3

誤 ※3 YV柄の場合、鎌鉋受け枠・入り隅受け枠・開口枠はEV柄を使用してください。

正 ※3 YV柄の場合、鎌鉋受け枠・入り隅受け枠・開口枠・幕板はEV柄を使用してください。

内容

「インテリア建材総合 ベリテイス パブリック(第2版)」カタログ P.335 内装ドア **Uオーダー** 幅広上吊り引戸 上レール・ランナー色変更の記載漏れ
 P.377 内装ドア **Uオーダー** キーレックス対応 価格・表記の誤り
 P.395 内装ドア 上吊り引戸 **Uオーダー** 上レール色対応一覧 記載の誤り

訂正内容

P.335 内装ドア **Uオーダー** 幅広上吊り引戸 上レール・ランナー色変更の記載漏れ

誤 記載なし



正 色変更対応一覧表を記載

■幅広上吊り引戸の上レールのランナー色変更について
 引戸本体と枠の色柄が異なる時、ランナー色が引戸本体の色と合わない場合があります。
 その際、上レール品番の色記号の変更で、ランナー色を変更できます。下記の色対応一覧をご参照の上、変更してください。

●幅広上吊り引戸 枠納まりの上レール色対応一覧 ※上レール品番の色記号で、上レール色とランナー色を変更できます。

品番表記例	幅広上吊り引戸 枠納まり	上レール品番	MJE2RGANNI							
枠色	UY柄	TY柄	CY柄	RV柄	EV柄	JY柄	WY柄	GY柄	PY柄	
上レール色(シルバー色/マブロンズ色)	B				S					
引戸本体色柄	UY柄	ランナー色	K色		BK		SK			
	TY柄		N色		BN		SN			
	RV柄		W色		BW		SW			
	EV柄									
JY柄										
WY柄										
GY柄										
PY柄										

●幅広上吊り引戸 アウトセット納まり(壁付け)の上レール色対応一覧
 ※上レール品番の色記号で、枠の色柄とランナー色を変更できます。 ※上吊り引戸 アウトセット納まりの上レール色は、全柄シルバー色(S)です。

品番表記例	幅広上吊り引戸 アウトセット納まり	上レール品番	MJE2RGCCR(L)1									
枠色	UY柄	TY柄	CY柄	RV柄	EV柄	JY柄	WY柄	GY柄	PY柄			
上レール色(シルバー色)	S											
引戸本体色柄	UY柄	ランナー色	K色	UK	TK	CK	RK	EK	JK	WK	GK	PK
	TY柄		N色	UN	TN	CN	RN	EN	JN	WN	GN	PN
	RV柄		W色	UW	TW	CW	RW	EW	JW	WW	GW	PW
	EV柄											
JY柄												
WY柄												
GY柄												
PY柄												

P.377 内装ドア **Uオーダー** キーレックス対応 価格・表記の誤り

キーレックス® 開き戸用
 (レバーハンドル一体型)

●MJE1JK2AS ◆75,900円(税抜69,000円)

誤 +29,700円(税抜27,000円)UP

●本体**Uオーダー**(錠ケース取付含む)

希望小売価格+29,700円(税抜27,000円)UP

正 +5,940円(税抜5,400円)UP

●枠**Uオーダー**(錠受け取付含む)

希望小売価格+5,940円(税抜5,400円)UP

誤 (錠ケース取付含む) → **正** 記載なし

P.395 内装ドア 上吊り引戸 **Uオーダー** 上レール色対応一覧 記載の誤り

●上吊り引戸 アウトセット納まり(壁付け)

誤

扉板色柄	UY柄	TY柄	CY柄	RV柄	EV柄	JY柄	RV柄	WY柄	GY柄	PY柄	AV柄	NV柄	DV柄	KV柄	YV柄	JV柄
上レール色(S:シルバー色)																
ランナー色	K色			N色			W色			B色			N色		K色	
UY柄	UK				UN			UW			UB			UN	UK	
TY柄	TK				TN			TW			TB			TN	TK	
CY柄	CK				CN			CW			CB			CN	CK	
RV柄	RK				RN			RW			RB			RN	RV	
EV柄		EK			EN			EW			EB			EN	EK	
JY柄		JK			JN			JW			JB			JN	JK	
WY柄		WK			WN			WW			WB			WN	WK	
GY柄		GK			GN			GW			GB			GN	GK	
PY柄		PK			PN			PW			PB			PN	PK	
AV柄		AK			AN			AW			AB			AN	AK	
NV柄		NK			NN			NW			NB			NN	NK	
DV柄		DK			DN			DW			DB			DN	DK	
KV柄		KK			KN			KW			KB			KN	KK	
YV柄		YK			YN			YW			YB			YN	YK	
JV柄		KJ			NJ			WJ			BJ			NJ	KJ	

正

扉板色柄	UY柄	TY柄	CY柄	RV柄	EV柄	JY柄	WY柄	GY柄	PY柄	AV柄	NV柄	DV柄	KV柄	JV柄	
上レール色(シルバー色)															
S															
UY柄															
TY柄	K色	UK	TK	CK	RK	EK	JK	WK	GK	PK	AK	NK	DK	KK	KJ
CY柄															
RV柄															
EV柄	N色	UN	TN	CN	RN	EN	JN	WN	GN	PN	AN	NN	DN	KN	NJ
JY柄															
WY柄	W色	UW	TW	CW	RW	EW	JW	WW	GW	PW	AW	NW	DW	KW	WJ
GY柄															
PY柄															
AV柄															
NV柄	B色	UB	TB	CB	RB	EB	JB	WB	GB	PB	AB	NB	DB	KB	BJ
DV柄															
KV柄															
YV柄	N色	UN	TN	CN	RN	EN	JN	WN	GN	PN	AN	NN	DN	KN	NJ
JV柄	K色	UK	TK	CK	RK	EK	JK	WK	GK	PK	AK	NK	DK	KK	KJ

内容

「インテリア建材総合 ベリテイス パブリック(第2版)」カタログ P.444 内装ドア タッチレス自動ドア **④オーダー** 発注書 記載の誤り
 P.593 収納用建具 **④オーダー** 本締め錠の加工位置 対応サイズ区分の誤り

訂正内容

P.444 内装ドア タッチレス自動ドア **④オーダー** 発注書 記載の誤り

誤

基準品番の仕様	
セット品番	セット数
XMJE1	
扉・枠色柄変更 ※変更時のみ	<input type="checkbox"/> UY(ソフトウォールナット柄) <input type="checkbox"/> TY(ウォールナット柄) <input type="checkbox"/> CY(チェリー柄) <input type="checkbox"/> RV(グレイジュアッシュ柄) <input type="checkbox"/> EV(アイデアオーク柄) <input type="checkbox"/> JY(メープル柄) <input type="checkbox"/> WY(ホワイトオーク柄) <input type="checkbox"/> GY(ホワイトアッシュ柄) <input type="checkbox"/> PY(しっくりホワイト柄) <input type="checkbox"/> DV(ブラックオーク柄) <input type="checkbox"/> NV(ネイビーオーク柄) <input type="checkbox"/> AV(ブルーグレーオーク柄) <input type="checkbox"/> KV(ソイルブラック柄) <input type="checkbox"/> JV(パールグレー柄)
幕板色柄変更	<input type="checkbox"/> UY(ソフトウォールナット柄) <input type="checkbox"/> TY(ウォールナット柄) <input type="checkbox"/> CY(チェリー柄) <input type="checkbox"/> RV(グレイジュアッシュ柄) <input type="checkbox"/> EV(アイデアオーク柄) <input type="checkbox"/> JY(メープル柄) <input type="checkbox"/> WY(ホワイトオーク柄) <input type="checkbox"/> GY(ホワイトアッシュ柄) <input type="checkbox"/> PY(しっくりホワイト柄) <input type="checkbox"/> DV(ブラックオーク柄) <input type="checkbox"/> NV(ネイビーオーク柄) <input type="checkbox"/> AV(ブルーグレーオーク柄) <input type="checkbox"/> YV(ピュアワイルドオーク柄) <input type="checkbox"/> KV(ソイルブラック柄) <input type="checkbox"/> JV(パールグレー柄)



正

基準品番の仕様	
セット品番	セット数
XMJE1	
扉色柄変更 ※変更時のみ	<input type="checkbox"/> UY(ソフトウォールナット柄) <input type="checkbox"/> TY(ウォールナット柄) <input type="checkbox"/> CY(チェリー柄) <input type="checkbox"/> RV(グレイジュアッシュ柄) <input type="checkbox"/> EV(アイデアオーク柄) <input type="checkbox"/> JY(メープル柄) <input type="checkbox"/> WY(ホワイトオーク柄) <input type="checkbox"/> GY(ホワイトアッシュ柄) <input type="checkbox"/> PY(しっくりホワイト柄) <input type="checkbox"/> DV(ブラックオーク柄) <input type="checkbox"/> NV(ネイビーオーク柄) <input type="checkbox"/> AV(ブルーグレーオーク柄) <input checked="" type="checkbox"/> YV(ピュアワイルドオーク柄) <input type="checkbox"/> KV(ソイルブラック柄) <input type="checkbox"/> JV(パールグレー柄)
枠・幕板色柄変更	<input type="checkbox"/> UY(ソフトウォールナット柄) <input type="checkbox"/> TY(ウォールナット柄) <input type="checkbox"/> CY(チェリー柄) <input type="checkbox"/> RV(グレイジュアッシュ柄) <input type="checkbox"/> EV(アイデアオーク柄) <input type="checkbox"/> JY(メープル柄) <input type="checkbox"/> WY(ホワイトオーク柄) <input type="checkbox"/> GY(ホワイトアッシュ柄) <input type="checkbox"/> PY(しっくりホワイト柄) <input type="checkbox"/> DV(ブラックオーク柄) <input type="checkbox"/> NV(ネイビーオーク柄) <input type="checkbox"/> AV(ブルーグレーオーク柄) <input type="checkbox"/> KV(ソイルブラック柄) <input type="checkbox"/> JV(パールグレー柄)

「YV(ピュアワイルドオーク柄)」追加
 「枠」追加
 「幕板」追加
 「枠」削除
 「YV(ピュアワイルドオーク柄)」削除

P.593 収納用建具 **④オーダー** 本締め錠の加工位置 対応サイズ区分の誤り

誤 DH1167~2466

■本締め錠の加工位置について(PA型フラットタイプのみ対応)

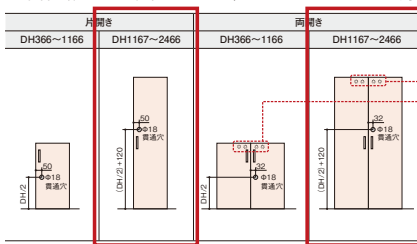

→ **正** DH1167~1766 / DH1767~2466

■本締め錠の加工位置について(PA型フラットタイプのみ対応)

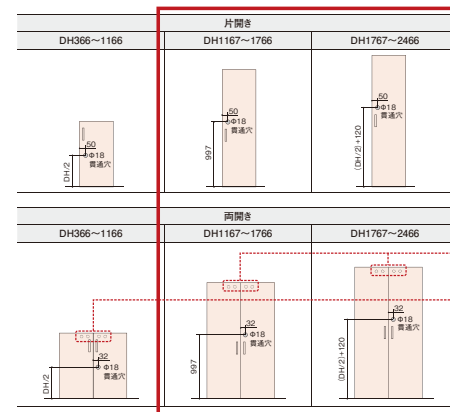

ご連絡

ディスポーザー 新アフター窓口のご案内

内容

2022年3月に「住まいの設備と建材 お客様サポートページ」にてお知らせの通り※

2022年4月1日よりパナソニック製ディスポーザーのアフターサービス窓口を「テラル株式会社」へ変更しております。

※(掲載内容) https://sumai.panasonic.jp/support/kitchen/pdf/info_disposer.pdf

- ・新規修理受付窓口: テラル株式会社
ディスポーザ アフターサービス専用コールセンター
フリーダイヤル 0120-201-844
受付時間: 24時間対応(年中無休)
ホームページURL: https://www.teral.net/classification/garbage_disposal/
- ・窓口変更時期: 2022年4月1日 受付より

※パナソニックLSテクノサービス(株)では対応不可となりますのでご理解賜りますようお願い申し上げます。
(パナソニックLSテクノサービス(株)へ依頼があった場合は窓口変更をご案内)

仕様変更

バス ブラケット照明のLED電球仕様変更のご連絡

概要

バスのブラケット照明(プラネット照明・四角丸照明)において、LED電球の供給安定化と、消費電力抑制のため、LED電球の仕様を変更致します。

対象商品・シリーズ・品番



品番、価格の変更はございません。

	Lクラス		リフォーム		オフローラ
	戸建	マンション	戸建	マンション	戸建
プラネット照明	GKJ9GVL2690	GKV9GVL2690	GKK9GVL2690	GKT9GVL2690	GTD9GVL2690

	リフォーム	マンションリフォーム	
	マンション	MR	MRJ
四角丸照明	GKT9GVL2680	RDH9GVL2680	RSH9GVL2680

変更内容

プラネット照明・四角丸照明に搭載しているLED電球の仕様を以下の通りに変更致します。

	現行仕様	切り替え仕様
ランプ仕様	 <ul style="list-style-type: none"> 電球品番:LDA7L-G/Z60E/S/W/2 電球色相当 E26口金 配光:全方向タイプ 一般電球(明るさ)60形相当 消費電力:7.3W 	 <ul style="list-style-type: none"> 電球品番:LDA7L-G/S/K6 電球色相当 E26口金 配光:広配光タイプ 一般電球(明るさ)60形相当 消費電力:7.0W

価格

価格の変更はございません。

切替時期

2022年6月頃

仕様変更

バス 排水口蓋の裏面形状変更のご連絡

変更内容

お手入れ性をアップするために、FRP製 排水口蓋の裏面形状を変更いたします。

品番・価格

品番、価格の変更はございません。

対象シリーズ

【対象 FRP製排水口蓋】

- ・オフローラシリーズ 柄付
- ・リフォムスシリーズ 柄付
- ※コーナー浴槽用は対象外
- ・Lクラスシリーズ 柄付・単色



格子状リブ



リブなし

●対象品番

シリーズ	品番	品名
オフローラ	GTD14TGS	排水口カバー：柄付きミディウムホワイト
	GTD14TGN	排水口カバー：柄付ミディウムグレー
	GTD14TGB	排水口カバー：柄付ミディウムベージュ
オフローラ	GKK14TGS	排水口フタ：ラクピカミディウムホワイト
	GKK14TGN	排水口フタ：ラクピカミディウムグレー
	GKK14TGB	排水口フタ：ラクピカミディウムベージュ
オフローラ	GKJ10TAS1Z	排水口フタ：単色ミディウムホワイト
	GKJ10TAJ1Z	排水口フタ：単色ピュアベージュ
	GKJ10TAN1Z	排水口フタ：単色ミディウムグレー
	GKJ10TBW1Z	排水口フタ：タソスホワイト
	GKJ10TBY1Z	排水口フタ：ジュラベージュ
	GKJ10TBG1Z	排水口フタ：御影ブラック

切替時期

2022年6月頃

ご連絡 **バス らくピタ水栓 廃番予告のご連絡**

内容

Lクラス、Lクラスマンション、リフォームマンションのらくピタ水栓を受注終了とさせていただきます。
 ※オフローラではすでに廃番済みです。

スケジュール

- 廃番予告…2022年6月
- 廃番 …2022年12月

■らくピタ水栓



ホワイトカバー



ブラックカバー

対象品番・価格

価格は旧価格で記載しております。

Lクラス(戸建用)

らくピタ水栓	水栓本体	メタル	W水流(メタル)	ブラック	ハイメタルホース	GKJ9PTK11BCR(L)	233,200円	(税抜 212,000円)	一般地兼用	
			W水流(メタルワンタッチ)		ハイメタルホース	GKJ9PTK11BDR(L)	247,500円	(税抜 225,000円)		
			エステケアシャワー		ハイメタルホース	GKJ9PTK11BHR(L)	272,800円	(税抜 248,000円)		
			新・W節水ヘッド		ハイメタルホース	GKJ9PTK11BUR(L)	270,600円	(税抜 246,000円)		
		メタル	W水流(メタル)	ホワイト	ハイメタルホース	GKJ9PTK11YCR(L)	233,200円	(税抜 212,000円)		
			W水流(メタルワンタッチ)		ハイメタルホース	GKJ9PTK11YDR(L)	247,500円	(税抜 225,000円)		
			エステケアシャワー		ハイメタルホース	GKJ9PTK11YHR(L)	272,800円	(税抜 248,000円)		
			新・W節水ヘッド		ハイメタルホース	GKJ9PTK11YUR(L)	270,600円	(税抜 246,000円)		
	電源BOX					GKJ9GVL3200	24,200円	(税抜 22,000円)		一般地兼用

Lクラス
(マンションリフォーム用)

らくピタ水栓	水栓本体	メタル	W水流(メタル)	ブラック	ハイメタルホース	GKV9PTK11BCR(L)	233,200円 (税抜 212,000円)	一般地兼用
			W水流(メタルワンタッチ)		ハイメタルホース	GKV9PTK11BDR(L)	247,500円 (税抜 225,000円)	
			エステケアシャワー		ハイメタルホース	GKV9PTK11BHR(L)	272,800円 (税抜 248,000円)	
			新-W節水ヘッド		ハイメタルホース	GKV9PTK11BUR(L)	270,600円 (税抜 246,000円)	
		メタル	W水流(メタル)	ホワイト	ハイメタルホース	GKV9PTK11YCR(L)	233,200円 (税抜 212,000円)	
			W水流(メタルワンタッチ)		ハイメタルホース	GKV9PTK11YDR(L)	247,500円 (税抜 225,000円)	
			エステケアシャワー		ハイメタルホース	GKV9PTK11YHR(L)	272,800円 (税抜 248,000円)	
			新-W節水ヘッド		ハイメタルホース	GKV9PTK11YUR(L)	270,600円 (税抜 246,000円)	
電源BOX						GKV9GVL3200	24,200円 (税抜 22,000円)	一般地兼用

リフォームマンション

	吐水パイプ	ハンドル	シャワーヘッド	ホース	一般地用	寒冷地用		
①らくピタ水栓	えらべるカウンター	なし	メタル	W水流シャワー(メタル)	シルバー	GKT9PTK11YMR(L)	229,900円 (税抜 209,000円)	一般地兼用
				W水流シャワー(メタルワンタッチ)	シルバー	GKT9PTK11YSR(L)	244,200円 (税抜 222,000円)	
				エステケア	シルバー	GKT9PTK11YER(L)	269,500円 (税抜 245,000円)	
				新W節水	シルバー	GKT9PTK11YVR(L)	267,300円 (税抜 243,000円)	
②電源BOX					GKT9GVL3200	24,200円 (税抜 22,000円)	—	

新商品

住宅用鋼管引込小柱スッキリポール
配管セット弱電用統一仕様追加発売のご連絡

2022年5月21日

ご好評をいただいておりますスッキリポールにおいて、市場ニーズに対応した商品陣容を追加発売いたします。お得意先様へのご案内をお願い申し上げます。

内容

近年の光通信回線普及により、電話回線の引込設置が減少傾向にあります。既存のスッキリポールでは電話回線用の配管セット弱電用は呼びCD16としてますが、CATV・情報と同じ呼びCD22に統一し「通信」として品揃えいたします。これにより、引込線種の回線数での選択が可能となり機種選定の簡易化を図ります。

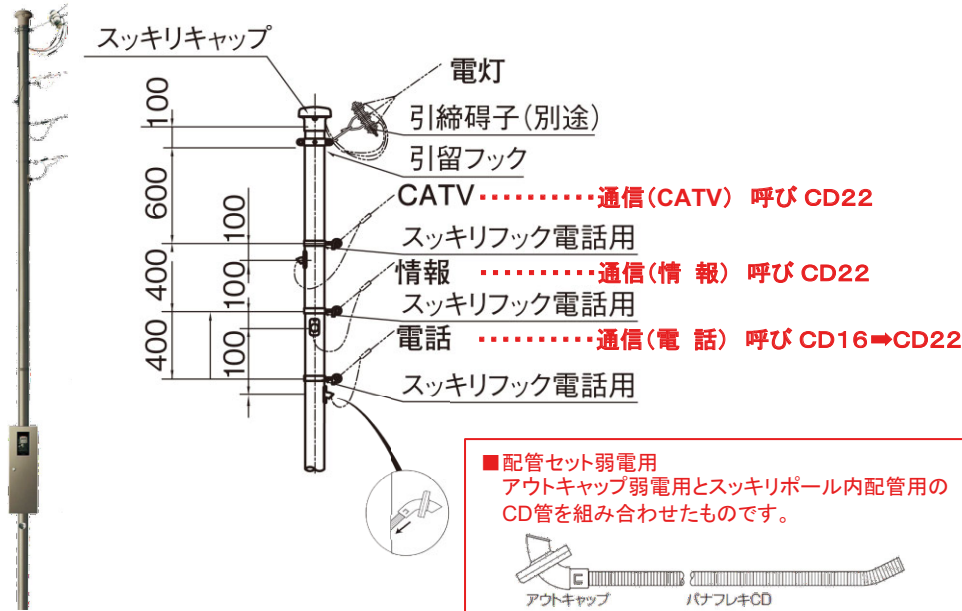

発売時期

2022年5月21日発売

対象品番

標準組み合わせ品番および付属品品番:各22品番
「希望小売価格」はメーカー希望価格です。

引込線種	全長 (最低引込点)	電灯線 (DV-3C)	スマートタイプ				スタンダードタイプ				
			組み合わせ品番 部材品番	部材名	希望小売価格 (税抜)(円)	組み合わせ品番 部材品番	部材名	希望小売価格 (税抜)(円)			
電灯 通信	7000 (5130)	14mm	-				XDSA1170W-A	153,300	DDR1140W-A	上部柱(φ87.9 E=3,000)	16,300
			DDH2441W-A	下部柱(φ113.4 E=4,300)	63,600	DDSA1170W-A	付属品	19,500	DDH3441W-A	下部柱(φ113.4 E=4,300)	55,700
		22mm	XDSA1270S-Q	259,900	DDR2140W-A	上部柱(φ100.8 E=3,000)	30,000				
			DDR3140S-Q	上部柱(φ113.4 E=3,000)	60,000	DDH3441W-A	下部柱(φ113.4 E=4,300)	55,700			
			DDH7441S-Q	下部柱(φ113.4 E=4,300)	83,900	DDSA1270W-A	付属品	26,000			
			DDSA1270S-Q	付属品	30,600	DDB1313KW-KA	スッキリボックス1313型	53,900			
38mm	DDB7313KS-KQ	スッキリボックス7313型	85,400	DDB1313KW-KA	スッキリボックス1313型	53,900					
	XDSA1370S-Q	405,200	XDSA1370W-A	265,400							
	DDR140S-Q	上部柱(φ139.8 E=3,000)	98,200	DDR3140W-A	上部柱(φ113.4 E=3,000)	46,300					
	DDH8441S-Q	下部柱(φ139.8 E=4,300)	171,000	DDH4441W-A	下部柱(φ139.8 E=4,300)	133,000					
DDSA1370S-Q	付属品	50,600	DDSA1370W-A	付属品	32,200						
DDB7313KS-KQ	スッキリボックス7313型	85,400	DDB1313KW-KA	スッキリボックス1313型	53,900						
電灯 通信×2	7400 (5060)	14mm	-				XDSA2174W-A	169,900	DDR1241W-A	上部柱(φ87.9 E=3,400)	28,000
			DDH2541W-A	下部柱(φ113.4 E=4,300)	63,600	DDSA2174W-A	付属品	24,400	DDH3541W-A	下部柱(φ113.4 E=4,300)	55,700
		22mm	XDSA2274S-Q	274,700	DDR2241W-A	上部柱(φ100.8 E=3,400)	34,300				
			DDR3241S-Q	上部柱(φ113.4 E=3,400)	66,400	DDH3541W-A	下部柱(φ113.4 E=4,300)	55,700			
			DDH7541S-Q	下部柱(φ113.4 E=4,300)	83,900	DDSA2274W-A	付属品	32,800			
			DDSA2274S-Q	付属品	39,000	DDB1313KW-KA	スッキリボックス1313型	53,900			
38mm	DDB7313KS-KQ	スッキリボックス7313型	85,400	DDB1313KW-KA	スッキリボックス1313型	53,900					
	XDSA2374S-Q	442,800	XDSA2374W-A	280,000							
	DDR4241S-Q	上部柱(φ139.8 E=3,400)	119,000	DDR3241W-A	上部柱(φ113.4 E=3,400)	52,500					
	DDH8541S-Q	下部柱(φ139.8 E=4,300)	171,000	DDH4541W-A	下部柱(φ139.8 E=4,300)	133,000					
DDSA2374S-Q	付属品	67,400	DDSA2374W-A	付属品	40,600						
DDB7313KS-KQ	スッキリボックス7313型	85,400	DDB1313KW-KA	スッキリボックス1313型	53,900						
電灯 通信×3	7800 (5000)	22mm	XDSA3278S-Q	291,300	XDSA3278W-A	192,600					
			DDR3342S-Q	上部柱(φ113.4 E=3,800)	74,600	DDR2342W-A	上部柱(φ100.8 E=3,800)	43,600			
		DDH7641S-Q	下部柱(φ113.4 E=4,300)	83,900	DDH3641W-A	下部柱(φ113.4 E=4,300)	55,700				
		DDSA3278S-Q	付属品	47,400	DDSA3278W-A	付属品	39,400				
		38mm	DDB7313KS-KQ	スッキリボックス7313型	85,400	DDB1313KW-KA	スッキリボックス1313型	53,900			
			XDSA3378S-Q	478,400	XDSA3378W-A	297,200					
DDR4342S-Q	上部柱(φ139.8 E=3,800)		140,000	DDR3342W-A	上部柱(φ113.4 E=3,800)	61,300					
DDH8641S-Q	下部柱(φ139.8 E=4,300)		171,000	DDH4641W-A	下部柱(φ139.8 E=4,300)	133,000					
DDSA3378S-Q	付属品	82,000	DDSA3378W-A	付属品	49,000						
DDB7313KS-KQ	スッキリボックス7313型	85,400	DDB1313KW-KA	スッキリボックス1313型	53,900						
電灯 通信	7000 (5130)	14mm×2	XDSA1670S-Q	295,500	XDSA1670W-A	201,900					
			DDR3140S-Q	上部柱(φ113.4 E=3,000)	60,000	DDR2140W-A	上部柱(φ100.8 E=3,000)	30,000			
		DDH7441S-Q	下部柱(φ113.4 E=4,300)	83,900	DDH3441W-A	下部柱(φ113.4 E=4,300)	55,700				
		DDSA1670S-Q	付属品	30,600	DDSA1670W-A	付属品	26,000				
		22mm×2	DDB7523KS-KQ	スッキリボックス7523型	121,000	DDB1523KW-KA	スッキリボックス1523型	90,200			
			XDSA1770S-Q	443,100	XDSA1770W-A	301,700					
DDR140S-Q	上部柱(φ139.8 E=3,000)		98,200	DDR3140W-A	上部柱(φ113.4 E=3,000)	46,300					
DDH8441S-Q	下部柱(φ139.8 E=4,300)		171,000	DDH4441W-A	下部柱(φ139.8 E=4,300)	133,000					
DDSA1770S-Q	付属品	52,900	DDSA1770W-A	付属品	32,200						
DDB7523KS-KQ	スッキリボックス7523型	121,000	DDB1523KW-KA	スッキリボックス1523型	90,200						
電灯 通信×2	7400 (5060)	14mm×2	XDSA2674S-Q	310,300	XDSA2674W-A	213,000					
			DDR3241S-Q	上部柱(φ113.4 E=3,400)	66,400	DDR2241W-A	上部柱(φ100.8 E=3,400)	34,300			
		DDH7541S-Q	下部柱(φ113.4 E=4,300)	83,900	DDH3541W-A	下部柱(φ113.4 E=4,300)	55,700				
		DDSA2674S-Q	付属品	39,000	DDSA2674W-A	付属品	32,800				
		22mm×2	DDB7523KS-KQ	スッキリボックス7523型	121,000	DDB1523KW-KA	スッキリボックス1523型	90,200			
			XDSA2774S-Q	478,400	XDSA2774W-A	316,300					
DDR4241S-Q	上部柱(φ139.8 E=3,400)		119,000	DDR3241W-A	上部柱(φ113.4 E=3,400)	52,500					
DDH8541S-Q	下部柱(φ139.8 E=4,300)		171,000	DDH4541W-A	下部柱(φ139.8 E=4,300)	133,000					
DDSA2774S-Q	付属品	67,400	DDSA2774W-A	付属品	40,600						
DDB7523KS-KQ	スッキリボックス7523型	121,000	DDB1523KW-KA	スッキリボックス1523型	90,200						

仕様変更

機器取付用ポール スッキリポールプラス
台座(カメラ取付金具用)仕様変更のご連絡

2022年5月生産分より

ご好評をいただいておりますスッキリポールプラスの別売部材において、i-PRO株式会社製屋外ハウジング一体型ネットワークカメラの適用機種拡充のため下記の仕様変更をいたします。お得意先様へのご案内をお願い申し上げます。

内容

台座(カメラ取付金具用)の取付穴を追加いたします。

追加:4-M4 H63×W63(mm)

●台座(カメラ取付金具用)

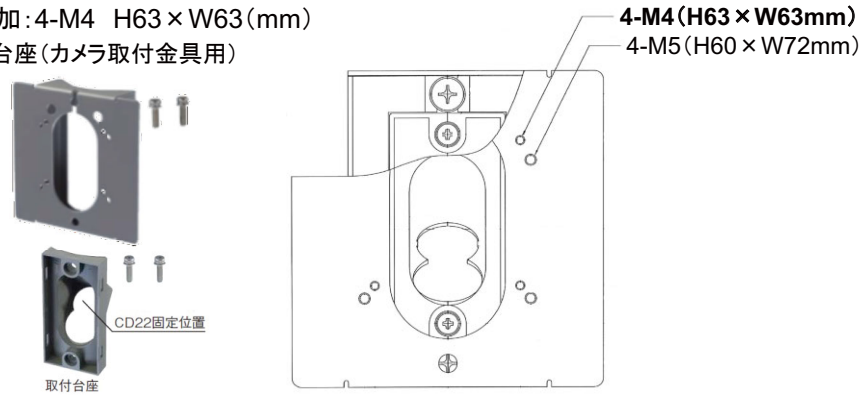

対象商品・品番

「工事店価格」「希望小売価格」などはメーカー希望価格です。

在庫区分	品番		仕様	呼び	工事店価格 (税抜)(円)	希望小売価格 (税抜)(円)
	【変更前】	➡【変更後】				
(M)	DDT652KH	DDT652K1H	—	89用	5,040	7,200
(M)	DDT656KH	DDT656K1H	—	114用	5,040	7,200
(30日)	DDT656KHU	DDT656K1HU	耐重塩害仕様	114用	7,560	10,800

※価格については、変更ございません。

在庫区分 (M) :メーカーに一定量在庫
(30日) :受注後30日以内に工場出荷

実施時期

2022年5月生産分より

新商品

天井埋込形ジアイーノ用交換部材 発売のご連絡

2022年6月1日

主旨

次亜塩素酸 空間除菌脱臭機 天井埋込形ジアイーノ (FY-350JCD1) の交換用部材3点を発売いたします。

実施時期

2022年6月1日 発売開始

姿 図



塩水パック
FY-XSU2



HEPAフィルター
FY-FPU350

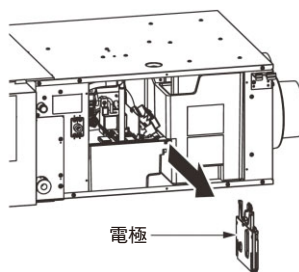

電極
FY-XEU350

交換のめやす

商品名	交換のめやす
塩水パック	1年に1回
HEPAフィルター	2年に1回
電極	2年に1回

※交換は、18時間/日の使用を想定しています。

品番・価格

[P4] POSコード上7桁:4549980

商品名	品番	POSコード 下6桁	本体希望小売価格(税抜)
塩水パック	FY-XSU2	[P4] 686232	12,800円
HEPAフィルター	FY-FPU350	[P4] 686225	8,800円
電極	FY-XEU350	[P4] 686249	38,000円

※大口注文の場合は都度調整が必要となりますので、弊社換気送風担当MDまでお問合せ下さい。

助成物

- 製品仕様図は、VAソリューションカタログ (<https://www2.panasonic.biz/scvb/>)に掲載しております。
- 積算ソフト『AcePlan』は、2022年5月版より選定見積が可能です。

新商品

2022年度 エアコン LXシリーズ高断熱給気ホース発売のご案内

2022年4月発売

平素は、パナソニックエアコンのご拡売に多大のご尽力を賜り、厚くお礼申し上げます。さて、標記の件、2022年4月よりLXシリーズ用高断熱給気ホースを発売いたします。ご拡売いただきますようよろしくお願い申し上げます。

品番・価格・発売時期

[P4] POSコード上7桁:4549980

タイプ	統一品番	POSコード 下6桁	本体希望小売価格(税抜)	発売予定
	親品番			
エアコン 部材	CF-HV12	[P4] 680384	24,000円	2022年4月

仕様一覧

■高断熱給気ホース

ホース長15m ホースジョイント同梱

ご参考	外径	内径
給気ホース	Φ35mm	Φ28mm
高断熱用給気ホース	Φ44mm	Φ28mm

■高断熱給気ホースセット内容

A：高断熱給気ホース



B：給気ホース用ジョイント



C：バンド



カタログ

2022年 エアコン総合カタログ春夏号(4月下旬発行)より掲載させていただきます。

ご連絡	被覆銅管(ペアコイル) 価格改定のご連絡
2022年6月1日以降 納入分より	

内容

誠に不本意ではございますが、下記のとおり価格改定を実施させていただきたく、ご理解とご協力の程、何卒よろしくお願い申し上げます。

理由

主原材料の銅などの高騰が続く中、調達・物流などの合理化でコストダウンを図ってまいりましたが、その吸収が困難な状況になったため。

対象商品

被覆銅管(ペアコイル)：3品番

- ・「代理店価格」はメーカー希望価格です。
- ・「オープン価格」の商品は、希望小売価格を定めておりません。

在庫区分	品番	品名	【現行価格】		【新価格】	
			代理店価格 (円)〈税抜〉	希望小売価格 (円)〈税抜〉	代理店価格 (円)〈税抜〉	希望小売価格 (円)〈税抜〉
☎	VYP2023	難燃化対応ペア型 コイル2分3分 20m	13,250	オープン 価格	16,560	オープン 価格
☎	VYP2024	難燃化対応ペア型 コイル2分4分 20m	15,870		19,840	
☎	VYP2035	難燃化対応ペア型 コイル3分5分 20m	23,460		29,320	

在庫区分 ☎:生産終了予定品

実施時期

2022年6月1日納入分より

生産終了

斜流ダクトファン 生産終了品のご連絡

2023年3月末日

お願い

永らくのご販売推進に加え多大なるご支援を頂きました「斜流ダクトファン」ですが、生産継続が困難となり、2023年3月末日をもちまして生産終了とさせていただきます。在庫が無くなり次第、受発注システムにて発売終了のメッセージをご連絡いたします。なお、「斜流ダクトファン」の後継機種はございませんが、「キャビネットファン」を代替品としてご推進をお願いします。

実施時期

2023年3月末日

スケジュール

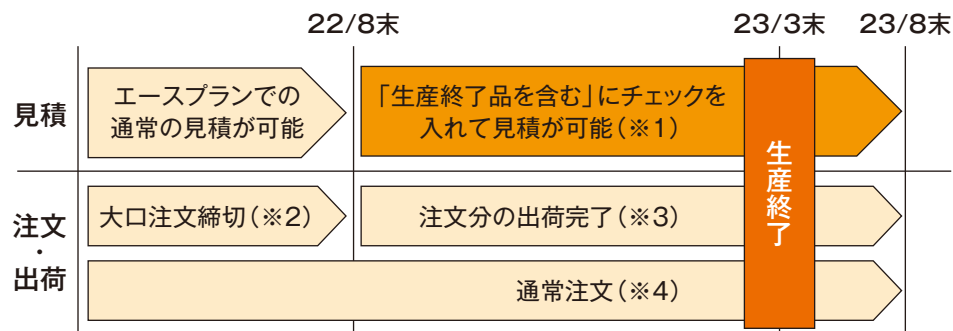

※1:2022年9月以降にエースプランで見積をされる場合は、「生産終了品を含む」のチェックボックスにチェックを入れて見積を行ってください。(機器表の品番の前に☆印が表示、また欄外に「☆マークがついている品番は、生産終了品です。」と表示されます。)

※2:2022年8月末までの確定注文分は生産を行いますので、締切までに注文の確定をお願いいたします。

※3:件名注文分は2023年8月末までの出荷完了を基本とし、それを超える場合は調整が必要となりますので、弊社ISP管理部ISP管理1課までご連絡をお願いします。

※4:通常注文は在庫が無くなり次第終了となります。ただし、通常のご発注数量を超える注文があった場合は2023年3月末以前に生産終了となる場合がございます。受発注システムにて販売終了のメッセージでご連絡いたします。

対象商品

品名	電源	接続ダクト径	品番	品名	電源	接続ダクト径	品番
斜流ダクトファン	単相100V	φ200	FY-25DSF2	消音斜流ダクトファン	単相100V	φ200	FY-25USF2
		φ250	FY-28DSR2			φ250	FY-28USR2
			FY-28DSM2				FY-28USM2
		φ300	FY-35DSM2			φ300	FY-35USM2
		φ350	FY-40DSL2			φ350	FY-40USL2
			FY-40DSH2				FY-40USH2
	φ400	FY-45DST2	φ400		FY-45UST2		
	三相200V	φ350	FY-45DSL2		φ350	FY-45USL2	
			FY-40DTL2			FY-40UTL2	
		φ400	FY-40DTH2		φ400	FY-40UTH2	
			FY-45DTT2			FY-45UTT2	
		φ450	FY-45DTH2		φ450	FY-45UTL2	
FY-55DTL2			FY-55UTL2				
FY-55DTH2	FY-55UTH2						

品名	品番
消音斜流ダクトファン用フランジセット	FY-MFL40
	FY-MFL45
	FY-MFL55

新商品	高齢者施設・住宅向けユニットバス アクアハート F-eX_K 新商品発売のご案内
2022年7月	

内容

高齢者施設・住宅向けユニットバス アクアハートは、a-Uシリーズ2室連結プランの後継品として設計の柔軟性と介助動線に配慮した新商品 アクアハート F-eX_K (エフエックス・ケー) を発売いたします。これに伴い、7月発売となりますので、関係部署へのご連絡、ご徹底を賜りますとともに、積極的な販売推進をお願い申し上げます。

品番	商品名	画像	見積開始予定	受注開始予定
AHFEXK01_1637他(仮)	アクアハート F-eX_K		2022年5月 ※22年8月の希望小売価格 変更はありません。	2022年7月

商品特徴

1. 従来の2室連結プランの連結枠と小壁を無くし、洗い場が広くなったことで、介助スペースが広く使える。
2. 扉は長手2カ所まで設置可能。新オプションのW2300扉は有効開口最大1400mm。
大型ストレッチャーや シャワートロリーのアプローチがスムーズに行える。
3. サイズラインナップを13種類に強化。