

# パナソニック商品情報

2022年4月号

いつもお世話になります。  
パナソニック製品の最新情報をお届けします。  
ご査収くださいますようお願い申し上げます。

## ◆ 大五からのお知らせ ◆

### ナチュラルカラー



クリアでナチュラルな木味と  
クールな印象のコンビネーション  
「グレージュアッシュ柄」



自然感のあるクリアな木目  
ナチュラルな表情  
「アイデアオーク柄」

### ペイントカラー



経年変化による濃淡、木味を  
そのまま楽しむ  
「ピュアワイルドオーク柄」

### ソリッドカラー



質感のある表情がアクセントを創る  
マットなサーフエイス  
「ソイルブラック柄」



淡い色調がしなやかに  
変化する優しい質感  
「パールグレー柄」

木柄内の5色が、  
新色です☆

## “NEW” ベリティス 新色紹介!!!

新たにトレンドを取り入れた5柄を加え、全16柄をラインアップ♪

### Natural Color ナチュラルカラー



ソフトウォール ナット柄   ウォール ナット柄   チェリー柄   **新** グレージュ アッシュ柄   **新** アイデア オーク柄   メープル柄   ホワイト オーク柄   ホワイト アッシュ柄   しゅくい ホワイト柄

### 標準カラー

### オプションカラー

### Paint Color ペイントカラー



ブラック オーク柄   ネイビー オーク柄   ブルーグレー オーク柄   **新** ピュアワイルド オーク柄

※内装ドア本体のみ対応

### 塗れるドア

+¥16,500  
(税込)

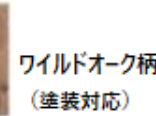

ワイルドオーク柄  
(塗装対応)

+¥33,000  
(税込)

※標準カラーからオプション  
カラーへ変更の場合、記載  
のプラス料金が発生します。

### Solid Color ソリッドカラー



**新** ソイル  
ブラック柄   **新** パール  
グレー柄



# ハウジング商品連絡

## 目次

カテゴリ	区分	内容	ページ
住建	仕様変更	・アーキスベックフローア-使用合板追加について	1
		・ベリティスフローア-S 直貼タイプ45/45耐熱同梱品(添え板)の材料変更についてのご連絡	3
		・「ベリティス システム階段」「マイスターズ・ウッド階段」廻り用幅木(プレカット品)同梱チラシ廃止のご連絡	4
		・造作部材 コーナーキャップ仕様変更のご連絡	5
		・内装ドア クラフトレーベル 開き戸枠 戸当たり樹脂色変更についてのご連絡	6
		・収納用内部パーツ 枕棚用受棧仕様変更のご連絡	7
バス	ご連絡	・水廻り商品 賃貸UB 価格改定のご連絡	8
建築システム	お詫びと訂正	・「インテリア建材総合 ベリティス(第1版)」カタログお詫びと訂正についてのご連絡	9
		・「インテリア建材総合 ベリティスパブリック(第1版)」カタログお詫びと訂正についてのご連絡	16

カテゴリ	区分	内容	ページ
外廻りシステム	新商品	・機能門柱 テセラフレーム Tecera Frame	19
		・宅配ボックス コンボフラット COMBO-FLAT	20
		・Pakemo・COMBO バリューセット	21
		・コンポライト用 接着施工専用ベース	22
	仕様変更	・小包ポスト パケモ-UF 本体ロックアウト追加	23
	生産終了	・エクステリア商品 エントランスポール Archish Pole (LEDタイプ) 生産終了予定のご連絡	24
ご連絡	・エクステリア商品 価格改定のご案内	25	
SPT	新商品	・屋外電源コンセント支柱Dポール ELSEEV hekia S 用ベース付 発売のご連絡	26
設備機器	新商品	・業務用ジアイノ用「塩タブレット」 発売のご連絡	27
		・給気清浄フィルター(微小粒子用) 発売のご連絡	28
	販売終了	・パワードウェア販売終了とアフターサービスに関するご連絡	29
太陽光発電	新商品	・ライフバッテリー e-block「イーブロックステーション」発売	30
エイジフリー	仕様変更	・高齢者施設向けユニットバス「アクアハートa-U」ランドリーパイプ仕様変更	31

仕様変更

アーキスペックフローア使用合板追加について

アーキスペックフローアについて、材料調達難に対応し、安定供給を継続することを目的に使用基材の追加をいたします。ご理解のほどよろしくお願いいたします。

内容

南洋材調達リスクの懸念および、大幅に基材価格が高騰。供給安定化を目的に針葉樹合板基材を併用いたします。

変更点

アーキスペックフローアに使用している基材に針葉樹合板を追加いたします。南洋材合板基材と針葉樹合板基材の貼り合わせは可能です。また、梱包仕様をシュリンク梱包に統一いたします。

品番・価格

対象品番については右表を参照してください。使用合板追加による価格の変更はございません。

対応開始時期

2022年4月出荷分より

アーキスペックフローア-W パーケット	新品番 (トリプルガード)	旧品番	色柄
フレンチヘリンボーン	KEAWV2VSLY	KEAWV2SLY	セットユーカリ色
	KEAWV2VSEY	KEAWV2SEY	セットオーク色
	KEAWV2VSWY	KEAWV2SWY	セットホワイトオーク色
スクエアブロック	KEAWV1SVSLY	KEAWV1SSLY	セットユーカリ色
	KEAWV1SVSBY	KEAWV1SSBY	セットバーチ色
	KEAWV1SVSEY	KEAWV1SSEY	セットオーク色
ランダムボーダー	KEAWV1VSBY	KEAWV1SBY	セットバーチ色
	KEAWV1VSEY	KEAWV1SEY	セットオーク色

アーキスペックフローア-W	新品番 (トリプルガード)	旧品番	色柄
クリア	KEAWV2SVDC	KEAWV2SDC	ウォールナットクリア
	KEAWV2SVRC	KEAWV2SRC	アカシアクリア
	KEAWV2SVBR	KEAWV2SBR	パーチラスティッククリア
	KEAWV2SVBC	KEAWV2SBC	パーチクリア
	KEAWV2SVAC	KEAWV2SAC	アッシュクリア
	KEAWV2SVEC	-	オーククリア
	KEAWV2SVJC	KEAWV2SJC	メープルクリア

アーキスペックフローア-S	新品番 (トリプルガード)	旧品番	色柄
ワイドウッド	KEASV1VRA	KEASV1RA	ラスティックパイン柄
	KEASV1VWA	KEASV1WA	ホワイトパイン柄
	KEASV1VSY	KEASV1SY	スギ柄
	KEASV1VHY	KEASV1HY	ヒノキ柄

Before構成図

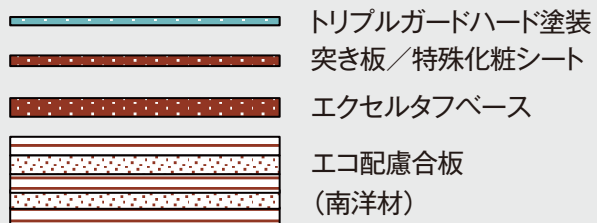

梱包:背抜き段ボール 重量表記:30kg

●製品裏面

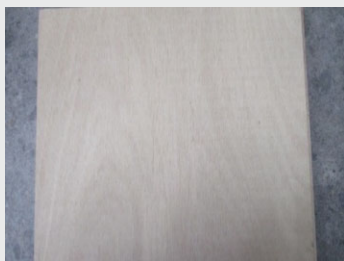

●製品断面



●梱包  
背抜き段ボール



南洋材:30kg/ケース

After構成図

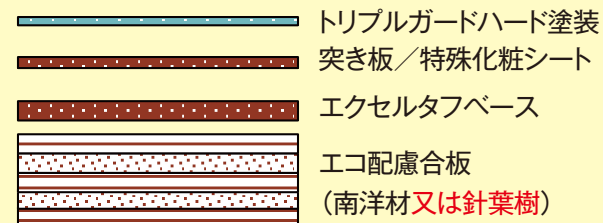

梱包:背抜き段ボール+シュリンク 重量表記:変更無し

●製品裏面

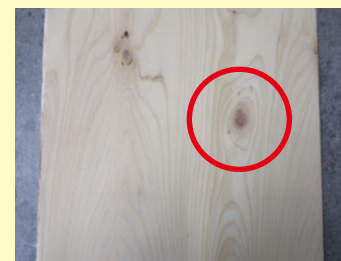

●製品断面



※針葉樹合板は裏面に節が入ります

●梱包 背抜き段ボール+シュリンク



南洋材:実測30kg/ケース

又は



針葉樹:実測26kg/ケース

仕様変更

ベリティスフローアース 直貼タイプ45 / 45耐熱同梱品 (添え板) の材料変更についてのご連絡

直貼床材:ベリティスフローアース 直貼タイプ45および45耐熱  
 に同梱されている添え板について、材料供給安定化を目的とした仕様変更をいたします。  
 ご関係者の皆さまにご連絡の程、何卒よろしくお願いいたします。

目的

- 市場背景  
 昨今のウッドショックの状況を鑑みて、添え板の材料供給安定化を目的としております。

変更点

- 同梱品:添え板の材料変更  
 [変更前の材料]合板 ➡ [変更後の材料]ハードボード※1

<添え板の用途>

梱包内の製品保護、施工時の際根太、不陸調整用などとして使用。

[例]際根太利用  
 (施工説明書より抜粋)

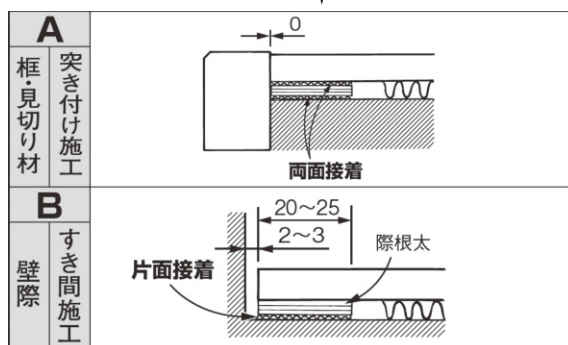

※1ハードボード:5mm以下の薄物が中心。表面は平滑で、固く強い曲げ強度を持っているのが特長で、  
 金属板のように打抜加工、曲げ加工できます。  
 主に木材などの植物繊維を成形した繊維板のうち、密度が0.80g/cm<sup>3</sup>以上の板状製品です。

対象商品・品番

品番、価格には変更ございません。

対象商品	新 2202発売商品	旧 1812発売商品 ※2022年2月廃番告知済
ベリティスフローアース 直貼タイプ45	VKJS45V□	VKJS45□
ベリティスフローアース 直貼タイプ45耐熱	VKJSH45V□	VKJSH45□

仕様変更時期

2022年4月1日生産分(予定)より



仕様変更

「ベリティス システム階段」「マイスターズ・ウッド階段」廻り用幅木(プレカット品)同梱チラシ廃止のご連絡

内容

現在、「ベリティス システム階段」と「マイスターズ・ウッド階段」の廻り用幅木(プレカット品)に“施工ポイントチラシ”が同梱されております。施工説明書にも同じ内容の記載がありますので“施工ポイントチラシ”の同梱を廃止させていただきます。

変更点

対象商品	現行品	変更品	備考
施工説明書	●	●	
施工ポイントチラシ	●	同梱なし	施工説明書をご確認ください。

<施工説セット>  
(A4サイズ)

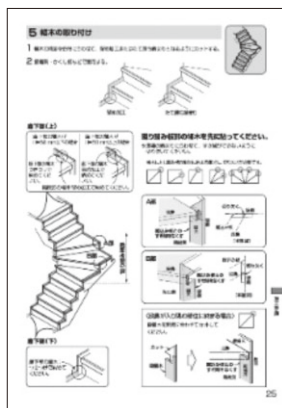

※施工説P.25に記載

<施工ポイントチラシ>  
(A6サイズ)

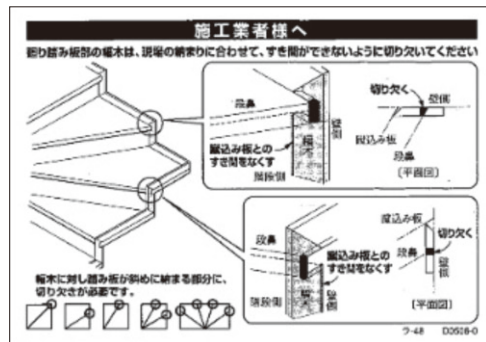

※廻り用幅木(プレカット品)に同梱

対象商品・品番

今回の変更に伴う品番・価格の変更はございません。

<<変更対象品番一覧>>

ベリティス システム階段	マイスターズ・ウッド階段
MYE3FDH21K□	MYV1FDH21K●
MYE3F2H11K□	MYV1F2H11K●
MYE3F2H21K□	MYV1F2H21K●
MYE3F3H11K□	MYV1F3H11K●
MYE3F3H21K□	MYV1F3H21K●
MYE3FBH11K□	MYV1FBH11K●
MYE3FBH21K□	MYV1FBH21K●
MYE3F5H11K□	

□ : BK,TY,CY,EY,JY,WY,TT,MT,CT,ET,AT,GY,PY  
● : BK,PY

変更時期

2022年3月1日製造分より

仕様変更

造作部材 コーナーキャップ仕様変更のご連絡

内容

造作部材 コーナーキャップに同梱されている施工説明書に関して、以下のように変更させていただきます。何卒ご関係者にご伝達のほどよろしくお願いいたします。

	現行品	変更後
製品		
入数	10個入り	10個入り
施工説明書	同梱あり	同梱なし QRコード掲載

対象商品・品番

今回の変更に伴う品番・価格の変更はございません。

幅木・廻り縁用コーナーキャップ全て

出隅：QPE11 (2) ■DY□

入隅：QPE11 (2) ■HY□

R用：QPE11■RY□

■：0,1,1A,2,2A,4,5,5A,7,7A,8,8A,9,9A

□：色柄

変更時期

2022年6月出荷分より 自然切替

【施工方法の確認方法】

QRコードを読み取いただき、WEB掲載の施工説明書をご覧ください。

変更後 ラベル



仕様変更

内装ドア クラフトレーベル 開き戸枠 戸当たり 樹脂色変更についてのご連絡

内容

内装ドア ベリティス・クラフトレーベルシリーズの開き戸枠において戸当たり部材に使用している樹脂色の変更をいたします。何卒、ご関係者の方々にご連絡のほどよろしくお願いたします。

対象

●対象  
クラフトレーベル (MJF品番: 廃番予定品) の開き戸枠  
Uオーダー (DV柄、NV柄、AV柄への色柄変更) の戸当たり部材  
  
戸当たりクッション部および基材部の樹脂色を変更

品番・価格









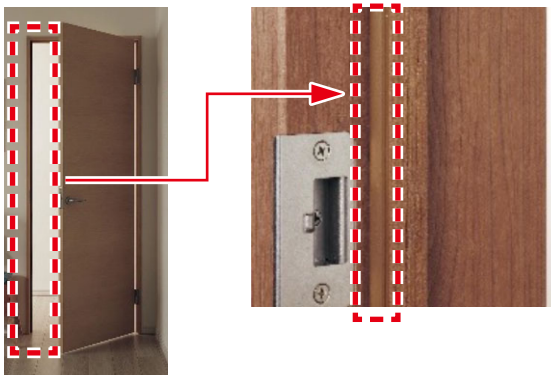
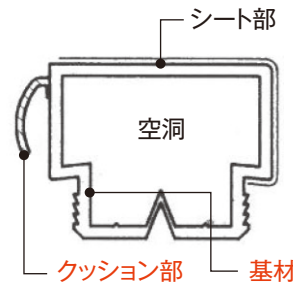

●製品品番  
<廃番予定品 ベリティス クラフトレーベル>  
Uオーダー枠: MJF19W など ※品番および価格の変更はありません。

●補修部品品番  
現行品: 戸当たりクッションあり/なしDV柄 MJK71DV1/MJK70DV1 (継続設定)  
戸当たりクッションあり/なしNV柄 MJK71NV1/MJK70NV1 (継続設定)  
戸当たりクッションあり/なしAV柄 MJK71AV1/MJK70AV1 (継続設定)  
  
新規品: 戸当たりクッションあり/なしDV柄 MJK81DV1/MJK80DV1 (新規設定)  
戸当たりクッションあり/なしNV柄 MJK81NV1/MJK80NV1 (新規設定)  
戸当たりクッションあり/なしAV柄 MJK81AV1/MJK80AV1 (新規設定)

変更時期

2022年4月18日受注分より変更

変更点

戸当たり 樹脂色変更								
変更箇所	<p>開き戸枠</p>  <p>樹脂色変更部位: 戸先側クッション部 / 基材部</p>  <p>シート部 空洞 クッション部 基材部</p>							
対象色柄	DV: ブラックオーク柄 / NV: ネイビーオーク柄 / AV: ブルーグレーオーク柄							
外観	<p>&lt;変更前&gt;</p> <table border="1"> <thead> <tr> <th>DV柄・NV柄</th> <th>AV柄</th> </tr> </thead> <tbody> <tr> <td>  <p>樹脂色(クッション部/基材部): 茶色</p> </td> <td>  <p>樹脂色(クッション部/基材部): 白色</p> </td> </tr> </tbody> </table>	DV柄・NV柄	AV柄	 <p>樹脂色(クッション部/基材部): 茶色</p>	 <p>樹脂色(クッション部/基材部): 白色</p>	<p>&lt;変更後&gt;</p> <table border="1"> <thead> <tr> <th>DV柄・NV柄・AV柄</th> </tr> </thead> <tbody> <tr> <td>  <p>樹脂色(クッション部/基材部): グレー</p> </td> </tr> </tbody> </table> <p>※2022年2月発売 VERITIS (MJE品番) は上記仕様です。</p>	DV柄・NV柄・AV柄	 <p>樹脂色(クッション部/基材部): グレー</p>
	DV柄・NV柄	AV柄						
 <p>樹脂色(クッション部/基材部): 茶色</p>	 <p>樹脂色(クッション部/基材部): 白色</p>							
DV柄・NV柄・AV柄								
 <p>樹脂色(クッション部/基材部): グレー</p>								



### 仕様変更

## 収納用内部パーツ 枕棚用受棧仕様変更のご連絡

#### 内容

収納用内部パーツ 枕棚に使用している受棧を以下のように変更させていただきますので、ご連絡申し上げます。

※なお、今回の変更箇所は施工後には見えません。



断面構成の変更に伴い、受け棧取付時の壁へのねじ取付ピッチを「300mm以内」→「450mm以内」へ変更。

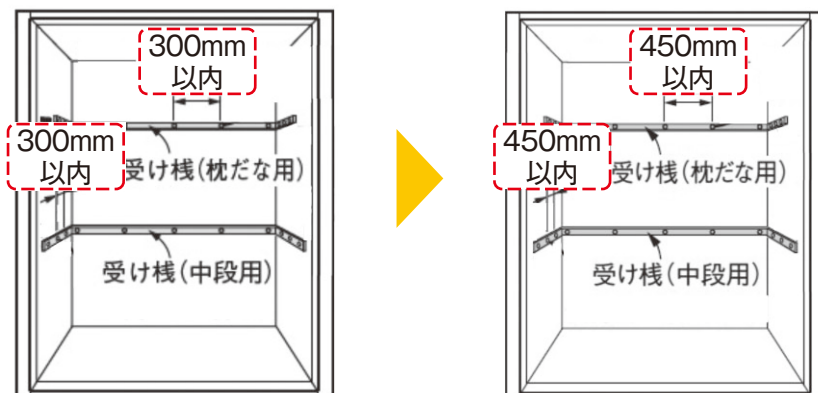

#### 対象商品・品番

今回の変更に伴う品番・価格の変更はございません。

KRPL1■T□2

□:色柄(W,S) ■:3,4,6,9,M3,M4,M6

#### 変更時期

2022年5月頃出荷分より 自然切替

**ご連絡**      **水廻り商品 賃貸UB 価格改定のご連絡**

**内容**

原材料価格の高騰が続く中、生産性向上、合理化による経費の削減を続けてまいりましたが、弊社の企業努力だけでは製品価格を維持することが困難な状況となっており、水廻り商品の賃貸UBの希望小売価格を改訂させていただきます。ご理解賜りますよう、何卒宜しくお願いいたします。

**対象商品と改定内容**

対象商品と希望小売価格改定率

■バスルーム

商品	シリーズ名	改定率
アパート向け賃貸UB	UKシリーズ、Fシリーズ シャワーユニット	約15%

**実施時期**

◎2022年8月1日弊社受注分より価格改定

- ※見積システム (Webハウス) については、2022年3月上旬より旧新価格に対応。
- ※カタログについては、2022年6月上旬発行分から随時対応予定 (MRバスと合本掲載)。

お詫びと訂正 「インテリア建材総合 ベリティス(第1版)」カタログ お詫びと訂正についてのご連絡

この度、2021年11月発行の「インテリア建材総合 ベリティス(第1版)」カタログにおいて、記載内容に誤りがございました。謹んでお詫び申し上げ、訂正をさせていただきます。  
 なお、ご連絡させていただいた誤りについては、「内装・収納 改訂レポート 3月号 (KFCT1C533)」に掲載しております。

内容

「インテリア建材総合 ベリティス(第1版)」カタログ  
 P.120 内装ドア 品番体系表 記載の誤り  
 P.125 内装ドア セット価格一覧 HA型 上吊り引戸 戸袋引込み 価格の誤り

訂正内容

P.120 内装ドア 品番体系表 記載の誤り

誤

スタンダードレーベル			クラフトレーベル			プラスレーベル		
3方枠(固定枠-カー-壁番ST色)	3方枠(ケージング枠-カー-壁番ST色)	戸換厚壁用	3方枠(固定枠-カー-壁番BK色)	3方枠(ケージング枠-カー-壁番BK色)	戸換厚壁用	3方枠(固定枠-フラット壁番SS色)	薄見付枠(薄見付壁番)	
AN 90mm	C1 1型	T1 1型	AB 90mm	B1 1型	H1 1型	AF 90mm	DS 155mm	
BN 110mm	C2 2型	T2 2型	BB 110mm	B2 2型	H2 2型	BF 110mm	ES 172mm	
JN 140mm	C3 3型	T3 3型	JB 140mm	B3 3型	H3 3型	JF 140mm	かくし枠 19.5mm	
DN 155mm	C4 4型	T4 4型	DB 155mm	B4 4型	H4 4型	DF 155mm	T1 1型	
EN 172mm	C7 7型	T7 7型	EB 172mm	B7 7型	H7 7型	3方枠(ケージング枠-フラット壁番SS色)	21 2型	
FN 192mm			FB 192mm	B8 4型		F1 1型	31 3型	
アウトセット納まり		戸換厚壁用			戸換厚壁用	F2 2型	41 4型	
NN アウトセット納まり		H1 1型			H1 1型	F3 3型	71 7型	
		H2 2型			H2 2型	F4 4型	かくし枠 112.5mm	
		H3 3型			H3 3型	F7 7型	12 1型	
		H4 4型			H4 4型	2方枠(固定枠-フラット壁番SS色)	22 2型	
		H7 7型			H7 7型	AZ 90mm	32 3型	
						BZ 110mm	42 4型	
						JZ 140mm	72 7型	
						DZ 155mm	NN アウトセット納まり	
						FZ 192mm	SS アウトセット納まり(固定枠のみ(4,6,8型))	
							フラット納まり(スマートフレーム引戸)	
							MC 天井埋め込み	

正

スタンダードレーベル			クラフトレーベル			プラスレーベル		
3方枠(固定枠-引戸)	3方枠(ケージング枠-引戸)	戸換厚壁用	3方枠(固定枠-カー-壁番BK色)	3方枠(ケージング枠-カー-壁番BK色)	戸換厚壁用	3方枠(固定枠-フラット壁番SS色)	薄見付枠(薄見付壁番)	
AN 90mm	C1 1型	T1 1型	AB 90mm	B1 1型	H1 1型	AF 90mm	DS 155mm	
BN 110mm	C2 2型	T2 2型	BB 110mm	B2 2型	H2 2型	BF 110mm	ES 172mm	
JN 140mm	C3 3型	T3 3型	JB 140mm	B3 3型	H3 3型	JF 140mm	かくし枠 19.5mm	
DN 155mm	C4 4型	T4 4型	DB 155mm	B4 4型	H4 4型	DF 155mm	T1 1型	
EN 172mm	C7 7型	T7 7型	EB 172mm	B7 7型	H7 7型	3方枠(ケージング枠-フラット壁番SS色)	21 2型	
FN 192mm			FB 192mm	B8 4型		F1 1型	31 3型	
アウトセット納まり		戸換厚壁用			戸換厚壁用	F2 2型	41 4型	
NN アウトセット納まり		H1 1型			H1 1型	F3 3型	71 7型	
		H2 2型			H2 2型	F4 4型	かくし枠 112.5mm	
		H3 3型			H3 3型	F7 7型	12 1型	
		H4 4型			H4 4型	2方枠(固定枠-フラット壁番SS色)	22 2型	
		H7 7型			H7 7型	AZ 90mm	32 3型	
						BZ 110mm	42 4型	
						JZ 140mm	72 7型	
						DZ 155mm	NN アウトセット納まり	
						FZ 192mm	SS アウトセット納まり(固定枠のみ(4,6,8型))	
							フラット納まり(スマートフレーム引戸)	
							MC 天井埋め込み	

「レーベル共通」を追加

P.125 内装ドア セット価格一覧 HA型 上吊り引戸 戸袋引込み 価格の誤り



誤 115,060円(104,600円)  
 ↓  
 正 121,000円(110,000円)  
 ↓  
 誤 134,090円(121,900円)  
 ↓  
 正 135,300円(123,000円)

内容

「インテリア建材総合 ベリティス(第1版)」カタログ P.138 内装ドア セット価格一覧 PZ型(CH2400) 上吊り引戸 2間2枚両引き 価格の誤り  
 P.208・209・210・211 内装ドア HB型/HC型 上吊り引戸(2.4m高) 片引き 引戸本体 品番の誤り

訂正内容

P.138 内装ドア セット価格一覧 PZ型(CH2400)  
 上吊り引戸 2間2枚両引き 価格の誤り

P.208・209・210・211 内装ドア HB型/HC型 上吊り引戸(2.4m高)  
 片引き 引戸本体 品番の誤り

デザイン			
	型名	PZ <b>NEW</b>	
		(本体・枠・その他) ㊦	
詳細	開き戸	P.283	
	上吊り引戸 枠納まり	P.286	
開閉方式	天井高	CH 2400	CH 2500
	枠幅	CH 2700	
※1			
2間 2枚両引き	3250	469,370円 (426,700円)	524,590円 (476,900円)
2間		676,040円	818,070円

誤 469,370円  
 (税抜426,700円)  
 ↓  
 正 434,720円  
 (税抜395,200円)

P.208 誤 MJE1DHBLLN8A □ → 正 MJE1DHBLLN8A □

上吊り引戸 アウトセット納まり		天井埋め込み	
※図は全てR勝手		明細	品番
1 片引き(L1) 引手	1574mm 見えがけ高 2350mm	セット品番 希望小売価格	㊦ ㊦ XMJE2HBNL1R(L)8A □
	1574mm	引戸本体 入換受け 上レール 引手	㊦ MJE1DHBLLN8A □ ㊦ MJE1RL1NNA ▲ ㊦ MJE2PC33ST

P.209 誤 MJE1DPAUULN81 □ → 正 MJE1DHBUULN81 □

上吊り引戸 枠納まり		3方枠(ケーシング枠)	
※図は全てL勝手		品番	品番
1 片引き(U1) 引手	1645mm UH2350mm 1645mm	㊦ ㊦ XMJE2HCCU1R(L)81 □	㊦ ㊦ XMJE2HCCU1R(L)81 □
		㊦ MJE1DPAUULN81 □ ㊦ MJE1WCRJUNRLD81 ㊦ MJE1RUJNN1 ● ㊦ MJE1GNJUUB1 □ ㊦ MJE2PC33ST	㊦ MJE1DHBUULN81 □ ㊦ MJE1WCRJUNRLD81 ㊦ MJE1RUJNN1 ● ㊦ MJE1GNJUUB1 □ ㊦ MJE2PC33ST

P.210 誤 MJE1DHCLLN8A □ → 正 MJE1DHCLLN8A □

上吊り引戸 アウトセット納まり		天井埋め込み	
※図は全てR勝手		明細	品番
1 片引き(L1) 引手	1574mm 見えがけ高 2350mm	セット品番 希望小売価格	㊦ ㊦ XMJE2HBNL1R(L)8A □
	1574mm	引戸本体 入換受け 上レール 引手	㊦ MJE1DHCLLN8A □ ㊦ MJE1RL1NNA ▲ ㊦ MJE2PC33ST

P.211 誤 MJE1DPAUULN81 □ → 正 MJE1DHCUULN81 □

上吊り引戸 枠納まり		3方枠(ケーシング枠)	
※図は全てL勝手		品番	品番
1 片引き(U1) 引手	1645mm UH2350mm 1645mm	㊦ ㊦ XMJE2HCCU1R(L)81 □	㊦ ㊦ XMJE2HCCU1R(L)81 □
		㊦ MJE1DPAUULN81 □ ㊦ MJE1WCRJUNRLD81 ㊦ MJE1RUJNN1 ● ㊦ MJE1GNJUUB1 □ ㊦ MJE2PC33ST	㊦ MJE1DHCUULN81 □ ㊦ MJE1WCRJUNRLD81 ㊦ MJE1RUJNN1 ● ㊦ MJE1GNJUUB1 □ ㊦ MJE2PC33ST

建築システム 2

内容

「インテリア建材総合 ベリティス(第1版)」カタログ P.224 内装ドア LJ/LR型 片開きドア ドア本体 税込価格の誤り  
 P.245・248 内装ドア PK型・PL型 Y戸車引戸 引戸本体 品番の誤り  
 P.253・271・277 内装ドア 上吊り引戸 戸袋引込み 引戸本体 品番の誤り

訂正内容

P.224 内装ドア LJ/LR型 片開きドア ドア本体 税込価格の誤り

開き戸		3方枠(固定枠)		90mm・110mmタイプ		140・155・172mmタイプ	
※図は全てR勝手		明細	品番	214,720円 (税抜195,200円)	220,660円 (税抜200,600円)	189,970円(172,700円) 19,030円(17,300円)	189,970円(172,700円) 249,700円(22,700円)
片開き ドア (01)	UH2035 mm	セット品番 希望小売価格	Ⓜ XMJ2★B01R(L)7△PV				
		F7本体	Ⓜ MJE1D★O1BN7△PV				
親子 ドア	UH2035 mm	セット品番 希望小売価格	Ⓜ XMJ2★B04R(L)7△PV	374,990円 (税抜340,900円)	380,930円 (税抜346,300円)	189,970円(172,700円) 143,660円(129,600円)	189,970円(172,700円) 143,660円(129,600円)
		F7本体	Ⓜ MJE1D★O1BN7△PV				

誤 249,700円  
↓  
正 24,970円

P.253・271・277 内装ドア 上吊り引戸 戸袋引込み 引戸本体 品番の誤り

P.253 LF型/LM型

誤 MJE1D★UTTN71□ → 正 MJE1D★UTTR(L)71□

上吊り引戸 戸袋引込み		3方枠(固定枠)		3方枠(固定枠)	
※商品はR-L共通です。		明細	品番	明細	品番
1 間 戸袋 引込 み (P5)	UH2035 mm	セット品番 希望小売価格	Ⓜ XMJ2★NPSR(L)71□	セット品番 希望小売価格	Ⓜ XMJ2★NPSR(L)71□
		引戸本体	Ⓜ MJE1D★UTTN71□	引戸本体	Ⓜ MJE1D★UTTR(L)71□

P.245 内装ドア PK型 Y戸車引戸 引戸本体 品番の誤り

※図は全てL勝手		明細	品番	90mm・110
1.5 間 2枚 引 き (Y9)	UH2035 mm	セット品番 希望小売価格	Ⓜ XMJ2PKDNY9R(L)71□	
		引戸本体	Ⓜ MJE1DPCYYHN71□	
1.5 間 3枚 引 込 み (Y7)	UH2035 mm	セット品番 希望小売価格	Ⓜ XMJ2PKDNY7R(L)71□	
		引戸本体	Ⓜ MJE1DPCYYHN71□	

誤 MJE1DPCYYHN71□  
↓  
正 MJE1DPKYYHN71□

P.271 MF型/MM型

誤 MJE1D★UTTN71□ → 正 MJE1D★UTTR(L)71□

上吊り引戸 戸袋引込み		3方枠(固定枠)		3方枠(固定枠)	
※商品はR-L共通です。		明細	品番	明細	品番
1 間 戸袋 引込 み (P5)	UH2035 mm	セット品番 希望小売価格	Ⓜ XMJ2★NPSR(L)71□	セット品番 希望小売価格	Ⓜ XMJ2★NPSR(L)71□
		引戸本体	Ⓜ MJE1D★UTTN71□	引戸本体	Ⓜ MJE1D★UTTR(L)71□

P.248 内装ドア PL型 Y戸車引戸 引戸本体 品番の誤り

※図は全てL勝手		明細	品番	90mm・110
1.5 間 2枚 引 き (Y9)	UH2035 mm	セット品番 希望小売価格	Ⓜ XMJ2PLDNY9R(L)71□	
		引戸本体	Ⓜ MJE1DPCYYHN71□	
1.5 間 3枚 引 込 み (Y7)	UH2035 mm	セット品番 希望小売価格	Ⓜ XMJ2PLDNY7R(L)71□	
		引戸本体	Ⓜ MJE1DPCYYHN71□	

誤 MJE1DPCYYHN71□  
↓  
正 MJE1DPLYHNN71□

P.277 MJ型

誤 MJE1DMJUTTN71□ → 正 MJE1DMJUTTR(L)71□

上吊り引戸 戸袋引込み		3方枠(固定枠)		3方枠(固定枠)	
※商品はR-L共通です。		明細	品番	明細	品番
1 間 戸袋 引込 み (P5)	UH2035 mm	セット品番 希望小売価格	Ⓜ XMJ2MJ★NPSR(L)71□	セット品番 希望小売価格	Ⓜ XMJ2MJ★NPSR(L)71□
		引戸本体	Ⓜ MJE1DMJUTTN71□	引戸本体	Ⓜ MJE1DMJUTTR(L)71□



内容

「インテリア建材総合 ベリティス(第1版)」カタログ P.290 内装ドア PZ型(CH2400) 上吊り引戸 枠納まり 2方枠 2枚両引き 価格の誤り  
 P.371 内装ドア 固定ガラスパネル単独設置 幅サイズ変更 価格アップ率の誤り  
 P.376・381 内装ドア 上吊り引戸 L字コーナー 本体価格の誤り

訂正内容

P.290 内装ドア PZ型(CH2400) 上吊り引戸 枠納まり 2方枠 2枚両引き 価格の誤り

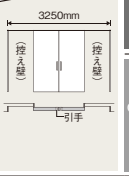
		90・110mm		155mm	
	引戸枠	MJE1WDZU4NNSAPY	---	---	559,000円(税抜)
	上レール	MJE1RU4NNA	---	---	82,720円(75,200円)
	縦線	---	---	---	---
	引手	MJE2PC33SS×2	---	---	16,500円(15,000円)×2
	セット品番	---	---	---	---
	希望小売価格	<b>XMJE2PZDU4N8APY</b>	---	---	<b>469,370円(税抜426,700円)</b>
	引戸本体	MJE1DPZUJLN8APY×2	---	---	---
	引戸枠	MJE1WDZU4NNSAPY	---	---	173,250円(157,500円)
	上レール	MJE1RU4NNA	---	---	82,720円(75,200円)
	縦線	---	---	---	---
	引手	MJE2PC33SS×2	---	---	16,500円(15,000円)×2

誤 469,370円 (税抜426,700円) → 正 434,720円 (税抜395,200円)

誤 173,250円 (157,500円) → 正 138,600円 (126,000円)

P.371 内装ドア 固定ガラスパネル単独設置 幅サイズ変更 価格アップ率の誤り

ガラスパネルDW 400~1028の場合	天井高CH2501mm~2700mm	本体 UPなし(1.0倍)	誤 25%UP(1.25倍) ↓ 正 35%UP(1.35倍)
	天井高CH2401mm~2500mm	本体 UPなし(1.0倍)	
	天井高CH2400mm 以下	高さ変更: 本体 UPなし(1.0倍) 幅変更: 本体 25%UP(1.25倍)	
ガラスパネルDW 1029~1277の場合	天井高CH1780mm~2500mm	本体 UPなし(1.0倍)	

本体: 約7日(土日祝日は除く)

P.376・381 内装ドア 上吊り引戸 L字コーナー 本体価格の誤り

誤

(上吊り引戸) ナチュラルカラー

ルデザイン	パネルタイプ				
	PZ型	PH型	PJ型	WV型	WX型
引手有パネル	127,050円(税抜115,500円)	176,770円(税抜160,700円)	237,490円(税抜215,900円)	237,490円(税抜215,900円)	237,490円(税抜215,900円)
ガイドパネル	129,800円(税抜118,000円)	191,840円(税抜174,400円)	254,100円(税抜231,000円)	254,100円(税抜231,000円)	254,100円(税抜231,000円)
引手無パネル	117,810円(税抜107,100円)	173,030円(税抜157,300円)	230,230円(税抜209,300円)	230,230円(税抜209,300円)	230,230円(税抜209,300円)
引手有パネル	90,200円(税抜82,000円)	136,180円(税抜123,800円)	182,270円(税抜165,700円)	182,270円(税抜165,700円)	182,270円(税抜165,700円)
ガイドパネル	96,140円(税抜87,400円)	142,120円(税抜129,200円)	188,210円(税抜171,100円)	188,210円(税抜171,100円)	188,210円(税抜171,100円)
引手無パネル	90,200円(税抜82,000円)	136,180円(税抜123,800円)	182,270円(税抜165,700円)	182,270円(税抜165,700円)	182,270円(税抜165,700円)

(上吊り引戸) ソリッドカラー

ルデザイン	パネルタイプ				
	PZ型	PH型	PJ型	WV型	WX型
引手有パネル	143,550円(税抜130,500円)	193,270円(税抜175,700円)	253,990円(税抜230,900円)	253,990円(税抜230,900円)	253,990円(税抜230,900円)
ガイドパネル	149,490円(税抜136,000円)	199,210円(税抜181,100円)	259,930円(税抜236,300円)	259,930円(税抜236,300円)	259,930円(税抜236,300円)
引手無パネル	134,310円(税抜122,100円)	189,530円(税抜172,300円)	246,730円(税抜224,300円)	246,730円(税抜224,300円)	246,730円(税抜224,300円)
引手有パネル	106,700円(税抜97,000円)	152,680円(税抜138,800円)	198,770円(税抜180,700円)	198,770円(税抜180,700円)	198,770円(税抜180,700円)
ガイドパネル	112,640円(税抜102,400円)	158,620円(税抜144,200円)	204,710円(税抜186,100円)	204,710円(税抜186,100円)	204,710円(税抜186,100円)
引手無パネル	106,700円(税抜97,000円)	152,680円(税抜138,800円)	198,770円(税抜180,700円)	198,770円(税抜180,700円)	198,770円(税抜180,700円)

正

(上吊り引戸) ナチュラルカラー

ルデザイン	パネルタイプ				
	PZ型	PH型	PJ型	WV型	WX型
引手有パネル	127,050円(税抜115,500円)	176,770円(税抜160,700円)	237,490円(税抜215,900円)	237,490円(税抜215,900円)	237,490円(税抜215,900円)
ガイドパネル	129,800円(税抜118,000円)	191,840円(税抜174,400円)	254,100円(税抜231,000円)	254,100円(税抜231,000円)	254,100円(税抜231,000円)
引手無パネル	117,810円(税抜107,100円)	173,030円(税抜157,300円)	230,230円(税抜209,300円)	230,230円(税抜209,300円)	230,230円(税抜209,300円)
引手有パネル	121,770円(税抜110,700円)	183,810円(税抜167,100円)	246,070円(税抜223,700円)	246,070円(税抜223,700円)	246,070円(税抜223,700円)
ガイドパネル	129,800円(税抜118,000円)	191,840円(税抜174,400円)	254,100円(税抜231,000円)	254,100円(税抜231,000円)	254,100円(税抜231,000円)
引手無パネル	121,770円(税抜110,700円)	183,810円(税抜167,100円)	246,070円(税抜223,700円)	246,070円(税抜223,700円)	246,070円(税抜223,700円)

(上吊り引戸) ソリッドカラー

ルデザイン	パネルタイプ				
	PZ型	PH型	PJ型	WV型	WX型
引手有パネル	143,550円(税抜130,500円)	193,270円(税抜175,700円)	253,990円(税抜230,900円)	253,990円(税抜230,900円)	253,990円(税抜230,900円)
ガイドパネル	149,490円(税抜136,000円)	199,210円(税抜181,100円)	259,930円(税抜236,300円)	259,930円(税抜236,300円)	259,930円(税抜236,300円)
引手無パネル	134,310円(税抜122,100円)	189,530円(税抜172,300円)	246,730円(税抜224,300円)	246,730円(税抜224,300円)	246,730円(税抜224,300円)
引手有パネル	144,100円(税抜131,000円)	206,140円(税抜187,400円)	268,290円(税抜243,900円)	268,290円(税抜243,900円)	268,290円(税抜243,900円)
ガイドパネル	152,020円(税抜138,200円)	214,170円(税抜194,700円)	276,320円(税抜251,200円)	276,320円(税抜251,200円)	276,320円(税抜251,200円)
引手無パネル	144,100円(税抜131,000円)	206,140円(税抜187,400円)	268,290円(税抜243,900円)	268,290円(税抜243,900円)	268,290円(税抜243,900円)

**内容** 「インテリア建材総合 ベリティス(第1版)」カタログ P.386 内装ドア スマートフレーム引戸 L字コーナー 価格算出方法 価格の誤り  
 P.387・389・390 内装ドア スマートフレーム引戸 L字コーナー レール価格の誤り

**訂正内容**

**P.386 内装ドア スマートフレーム引戸 L字コーナー 価格算出方法 価格の誤り**

④オーダー希望小売価格の算出方法

①本体価格(標準品)×1.35 + ②レール価格 + ③ファイラー価格

※100円未満は四捨五入で100円単位になります。

例)HK型納まりタイプ②  
 (レールファイラーBK色:UWA=1700、UWB=1700、天井高CH2550の場合)

① 本枠 MJEP19HKNNLAND 引手有/枠有(脚)	税抜312,000円	×1.35 =	税抜421,200円
MJEP19HKNNLND 引手有/枠有(脚)	税抜312,000円	×1.35 =	税抜421,200円
MJEP19HKNNLND エンドパネル(脚)	税抜317,400円	×1.35 =	税抜428,500円
② レール MJEV19NLLR	税抜212,250円	=	税抜212,250円
③ ファイラー MJEF19M5HBK	税抜24,000円	=	税抜24,000円
合計	1,657,865円	(税抜1,507,150円)	

**誤** 税抜212,250円  
**正** 税抜212,300円

**誤** 1,657,865円(税抜1,507,150円)  
**正** 1,657,920円(税抜1,507,200円)

**P.387 内装ドア スマートフレーム引戸 L字コーナー レール価格の誤り**

品番	数量	希望小売価格	品番	数量	希望小売価格
1) MJEP19NNLAND	1	本体価格の35%UP(1.35倍)	MJEP19NNLAND	1	本体価格の35%UP(1.35倍)
2) MJEP19NNLND	1	本体価格の35%UP(1.35倍)	MJEP19NNLND	1	本体価格の35%UP(1.35倍)
MJEP19NNLND	1	本体価格の35%UP(1.35倍)	MJEP19NNLND	1	本体価格の35%UP(1.35倍)
MJEV19NLLR	1	233,475円(税抜212,250円)	MJEV19NLLR	1	311,025円(税抜282,750円)
標準品番	2		標準品番	2	

**誤** 233,475円(税抜212,250円)  
**正** 233,530円(税抜212,300円)

明細	品番	数量	希望小売価格	品番	数量	希望小売価格
A側	引手有パネル MJEP19NNLAND	1	本体価格の35%UP(1.35倍)	MJEP19NNLAND	1	本体価格
	ガイドパネル MJEP19NNLAND	1	本体価格の35%UP(1.35倍)	MJEP19NNLAND	1	本体価格
	エンドパネル MJEP19NNLAND	1	本体価格の35%UP(1.35倍)	MJEP19NNLAND	1	本体価格
B側	引手有パネル MJEP19NNLND	1	本体価格の35%UP(1.35倍)	MJEP19NNLND	1	本体価格
	ガイドパネル MJEP19NNLND	1	本体価格の35%UP(1.35倍)	MJEP19NNLND	1	本体価格
	エンドパネル MJEP19NNLND	1	本体価格の35%UP(1.35倍)	MJEP19NNLND	1	本体価格
レール	MJEV19NLLR	1	233,475円(税抜212,250円)	MJEV19NLLR	1	310,200円
ファイラー						
標準品番	2			標準品番	2	

**誤** 311,025円(税抜282,750円)  
**正** 311,080円(税抜282,800円)

明細	品番	数量	希望小売価格	品番	数量	希望小売価格
A側	引手有パネル MJEP19NNLAND	1	本体価格の35%UP(1.35倍)	MJEP19NNLAND	1	本体価格
	ガイドパネル MJEP19NNLAND	1	本体価格の35%UP(1.35倍)	MJEP19NNLAND	1	本体価格
	エンドパネル MJEP19NNLAND	1	本体価格の35%UP(1.35倍)	MJEP19NNLAND	1	本体価格
B側	引手有パネル MJEP19NNLND	1	本体価格の35%UP(1.35倍)	MJEP19NNLND	1	本体価格
	ガイドパネル MJEP19NNLND	1	本体価格の35%UP(1.35倍)	MJEP19NNLND	1	本体価格
	エンドパネル MJEP19NNLND	1	本体価格の35%UP(1.35倍)	MJEP19NNLND	1	本体価格
レール	MJEV19NLLR	1	311,025円(税抜282,750円)	MJEV19NLLR	1	387,750円
ファイラー						
標準品番	2			標準品番	2	

**P.389・390 内装ドア スマートフレーム引戸 L字コーナー レール価格の誤り**

**P.389**

品番	数量	希望小売価格	品番	数量	希望小売価格
MJEP19NNLAND	1	本体価格の35%UP(1.35倍)	MJEP19NNLAND	1	本体価格の35%UP(1.35倍)
MJEP19NNLND	1	本体価格の35%UP(1.35倍)	MJEP19NNLND	1	本体価格の35%UP(1.35倍)
MJEP19NNLND	1	本体価格の35%UP(1.35倍)	MJEP19NNLND	1	本体価格の35%UP(1.35倍)
MJEV19NLLR	1	235,125円(税抜213,750円)	MJEV19NLLR	1	297,825円(税抜270,750円)
標準品番	2		標準品番	2	

**誤** 235,125円(税抜213,750円)  
**正** 235,180円(税抜213,800円)

**誤** 297,825円(税抜270,750円)  
**正** 297,880円(税抜270,800円)

**P.390**

明細	品番	数量	希望小売価格	品番	数量	希望小売価格
A側	引手有パネル MJEP19NNLAND	1	本体価格の35%UP(1.35倍)	MJEP19NNLAND	1	本体価格
	ガイドパネル MJEP19NNLAND	1	本体価格の35%UP(1.35倍)	MJEP19NNLAND	1	本体価格
	エンドパネル MJEP19NNLAND	1	本体価格の35%UP(1.35倍)	MJEP19NNLAND	1	本体価格
B側	引手有パネル MJEP19NNLND	1	本体価格の35%UP(1.35倍)	MJEP19NNLND	1	本体価格
	ガイドパネル MJEP19NNLND	1	本体価格の35%UP(1.35倍)	MJEP19NNLND	1	本体価格
	エンドパネル MJEP19NNLND	1	本体価格の35%UP(1.35倍)	MJEP19NNLND	1	本体価格
レール	MJEV19NLLR	1	235,125円(税抜213,750円)	MJEV19NLLR	1	297,825円(税抜270,750円)
ファイラー						
標準品番	2			標準品番	2	

**誤** 235,125円(税抜213,750円)  
**正** 235,180円(税抜213,800円)

明細	品番	数量	希望小売価格	品番	数量	希望小売価格
A側	引手有パネル MJEP19NNLAND	1	本体価格の35%UP(1.35倍)	MJEP19NNLAND	1	本体価格
	ガイドパネル MJEP19NNLAND	1	本体価格の35%UP(1.35倍)	MJEP19NNLAND	1	本体価格
	エンドパネル MJEP19NNLAND	1	本体価格の35%UP(1.35倍)	MJEP19NNLAND	1	本体価格
B側	引手有パネル MJEP19NNLND	1	本体価格の35%UP(1.35倍)	MJEP19NNLND	1	本体価格
	ガイドパネル MJEP19NNLND	1	本体価格の35%UP(1.35倍)	MJEP19NNLND	1	本体価格
	エンドパネル MJEP19NNLND	1	本体価格の35%UP(1.35倍)	MJEP19NNLND	1	本体価格
レール	MJEV19NLLR	1	297,825円(税抜270,750円)	MJEV19NLLR	1	387,750円
ファイラー						
標準品番	2			標準品番	2	

**誤** 297,825円(税抜270,750円)  
**正** 297,880円(税抜270,800円)

**内容** 「インテリア建材総合 ベリティス(第1版)」カタログ P.461 内装ドア 上吊り引戸 アウトセット納まり 安全上のご注意 記載の誤り  
 P.504 内装ドア 上吊り引戸 枠納まり(かくし枠) 仕様 引戸枠対応色柄の誤り  
 P.514 内装ドア 大型上吊り引戸 アウトセット納まり(壁付) 仕様 幕板対応色柄の誤り

**訂正内容**

P.461 内装ドア 上吊り引戸 アウトセット納まり 安全上のご注意 記載の誤り

**誤**

**安全上のご注意**

**下地補強について**  
 上吊り引戸アウトセット納まりの場合は、扉の荷重をすべて壁面で支えますので、図のような補強が必要です。補強が不十分な場合には、レールが外れて扉が落下してけがをすることがあります。



**正**

**安全上のご注意**

**下地補強について**  
 上吊り引戸アウトセット納まりの場合は、扉の荷重をすべて壁面で支えますので、補強が必要です。補強が不十分な場合には、レールが外れて扉が落下してけがをすることがあります。

P.504 内装ドア 上吊り引戸 枠納まり(かくし枠) 仕様 引戸枠対応色柄の誤り

**誤** 引戸枠

梱包数 かかし枠	梱包内容	仕上げ	色柄															
			ナチュラルカラー								ペイントカラー				ソリッドカラー			
※1	引戸 本体	本体	ソフト ウォール ナット柄 (UY)	ウォール ナット柄 (TY)	チェリー 柄 (CY)	ルージュ 柄 (RV)	イデア 柄 (EV)	メープル 柄 (JY)	ホワイト 柄 (WY)	ホワイト 柄 (GY)	レズィ 柄 (PY)	ブラック 柄 (DV)	ネイビー 柄 (NV)	ブルー 柄 (AV)	ヒョウ 柄 (YV)	ダーク 柄 (KV)	パール 柄 (JV)	
※2	引戸枠	枠	ソフト ウォール ナット柄 (UY)	ウォール ナット柄 (TY)	チェリー 柄 (CY)	ルージュ 柄 (RV)	イデア 柄 (EV)	メープル 柄 (JY)	ホワイト 柄 (WY)	ホワイト 柄 (GY)	レズィ 柄 (PY)	ブラック 柄 (DV)	ネイビー 柄 (NV)	ブルー 柄 (AV)	※3 ヒョウ 柄 (YV)	ダーク 柄 (KV)	パール 柄 (JV)	

**正**



※2	引戸枠	枠	ソフト ウォール ナット柄 (UY)	ウォール ナット柄 (TY)	チェリー 柄 (CY)	ルージュ 柄 (RV)	イデア 柄 (EV)	メープル 柄 (JY)	ホワイト 柄 (WY)	ホワイト 柄 (GY)	レズィ 柄 (PY)	ブラック 柄 (DV)	ネイビー 柄 (NV)	ブルー 柄 (AV)	※3 ヒョウ 柄 (YV)	ダーク 柄 (KV)	パール 柄 (JV)
----	-----	---	-----------------------------	----------------------	-------------------	-------------------	------------------	-------------------	-------------------	-------------------	------------------	-------------------	-------------------	------------------	------------------------	------------------	------------------

**誤**

記載あり ※3 YV柄の場合、枠はEV柄を使用してください。



**正**

記載不要

P.514 内装ドア 大型上吊り引戸 アウトセット納まり(壁付) 仕様 幕板対応色柄の誤り

**誤** 幕板

梱包数	梱包内容	仕上げ	色柄															
			ナチュラルカラー								ペイントカラー				ソリッドカラー			
※1	引戸 本体	本体	ソフト ウォール ナット柄 (UY)	ウォール ナット柄 (TY)	チェリー 柄 (CY)	ルージュ 柄 (RV)	イデア 柄 (EV)	メープル 柄 (JY)	ホワイト 柄 (WY)	ホワイト 柄 (GY)	レズィ 柄 (PY)	ブラック 柄 (DV)	ネイビー 柄 (NV)	ブルー 柄 (AV)	ヒョウ 柄 (YV)	ダーク 柄 (KV)	パール 柄 (JV)	
	幕板	幕板 (樹脂製)	-	-	-	-	-	-	-	-	レズィ 柄 (PY)	-	-	-	-	ダーク 柄 (KV)	パール 柄 (JV)	

**正**



	幕板	幕板 (樹脂製)	ソフト ウォール ナット柄 (UY)	ウォール ナット柄 (TY)	チェリー 柄 (CY)	ルージュ 柄 (RV)	イデア 柄 (EV)	メープル 柄 (JY)	ホワイト 柄 (WY)	ホワイト 柄 (GY)	レズィ 柄 (PY)	ブラック 柄 (DV)	ネイビー 柄 (NV)	ブルー 柄 (AV)	ヒョウ 柄 (YV)	ダーク 柄 (KV)	パール 柄 (JV)
--	----	-------------	-----------------------------	----------------------	-------------------	-------------------	------------------	-------------------	-------------------	-------------------	------------------	-------------------	-------------------	------------------	------------------	------------------	------------------

内容

「インテリア建材総合 ベリティス(第1版)」カタログ P.650 内装ドア 上吊り引戸 Uオーダー サイズ変更対応範囲 デザイン記号の誤り  
 P.810 収納用建具 納まり一覧 ノン下レール3方枠 記載の誤り  
 P.828 収納用建具 折れ戸 ミラー付き 色記号表の記載漏れ  
 P.846 収納用建具 カラーバリエーションのレール色 記載の誤り

訂正内容

P.650 内装ドア 上吊り引戸 Uオーダー サイズ変更対応範囲 デザイン記号の誤り

**誤** ●1間片引き(入隅)

入隅用受け枠+出隅縁	開口幅	開口幅
	DW【開 上レール 上レール	
入隅用受け枠	開口幅	DW【開 上レール 上レール
パネル	PA・PH・PJ	
採光	WB・WC	
洗面・トイレ	DZ・TZ	

**正**

入隅用受け枠+出隅縁	開口幅	開口幅
	DW【開 上レール 上レール	
入隅用受け枠	開口幅	DW【開 上レール 上レール
パネル	PZ・PH・PJ	
採光	WV・WX	
洗面・トイレ	DZ・TZ	

P.828 収納用建具 折れ戸 ミラー付き 色記号表の記載漏れ

**誤**

品番の□には色記号が入ります。	
DV	ブラックオーク柄
NV	ネイビーオーク柄
AV	ブルーグレーオーク柄

**正**

[PA型・PH型の場合]	品番の□には色記号が入ります。
DV	ブラックオーク柄
NV	ネイビーオーク柄
AV	ブルーグレーオーク柄
[PL型の場合]	品番の□には色記号が入ります。
DV	ブラックオーク柄
NV	ネイビーオーク柄
AV	ブルーグレーオーク柄
WY	ホワイトオーク柄

PL型のみWY柄も対応します

P.810 収納用建具 納まり一覧 ノン下レール3方枠 記載の誤り

<b>レール3方枠</b> スズ・シルバーの2色か ます。直付レールの厚 の出し入れもスムーズ	<b>ノン下レール3方枠</b> 下レールがないので、物の出し入れもス ムーズで、お掃除もラクにできます。	<b>かくし</b> 壁面と一体化し、すっ 下レールがなく床続き クにできます。
--	---	---

フリー対応      **ピボット & フリー対応**      \*壁番号

細取り付け部は壁枠に固定なので、床が浮かせた設置も可能です。

**誤** ピボット&フリー対応  
**正** ピボットのみ対応

P.846 収納用建具 カラーバリエーションのレール色 記載の誤り

カラーバリエーション

扉	ソフトウォール ナット柄(UV)	ウォール ナット柄(TV)	チェリー柄 (CY)	グレージュ アッシュ柄(RV)	イデア オーク柄(EV)	メープル柄 (JV)
枠	ホワイトオーク柄 (WV)	ホワイトアッシュ柄 (GV)	シックホワイト柄 (PY)	ソイル ブラック柄(KV)	パール グレー柄(JV)	
レール	シックホワイト柄(PY)、ソイルブラック柄(KV)、パールグレー柄(JV)					

**誤** シルバー色  
**正** シルバー色(枠:PY柄) / ブロンズ色(枠:KV・JV柄)

お詫びと訂正

「インテリア建材総合 ベリティスパブリック(第1版)」カタログ お詫びと訂正についてのご連絡

この度、2022年2月発行の「インテリア建材総合 ベリティスパブリック(第1版)」カタログにおいて、記載内容に誤りがございました。

謹んでお詫び申し上げ、訂正をさせていただきます。

なお、ご連絡させていただいた誤りについては、「内装・収納 改訂レポート 3月号(KFCT1C534)」に掲載しております。

内容

「インテリア建材総合 ベリティスパブリック(第1版)」カタログ  
 P.113・116・119・122・125・128・131・134・137・140・143・146・149・152・155・158  
 内装ドア 幅広上吊り引戸 2枚引違い 引戸本体(ストッパー有) 品番の誤り

P.201・203・205・207・209・211・213・215・217・219・221・223・225 内装ドア 上吊り引戸(連動引戸) 引手 品番の誤り

訂正内容

P.113・116・119・122・125・128・131・134・137・140・143・146・149・152・155・158  
 内装ドア 幅広上吊り引戸 2枚引違い 引戸本体(ストッパー有) 品番の誤り

P.201・203・205・207・209・211・213・215・217・219・221・223・225  
 内装ドア 上吊り引戸(連動引戸) 引手 品番の誤り

幅広引戸		枠納まり		固定枠仕様(固定ピン)			
2枚引違い (GE)		2035mm	2205mm	90mm・110mmタイプ		140・155・172mmタイプ	
2205mm 2035mm		ソフトクローズ		セット品番	品番		
ストッパー有				希望小売価格	XMJE2PA◇NGEN71□	276,650円 (税抜251,500円)	282,590円 (税抜256,900円)
				引戸本体(ストッパー有)	MJE2DPAGAKN71□	68,860円 (62,600円)	68,860円 (62,600円)
				引戸本体(ストッパー有)	MJE2DPAGAKN71□	33,440円 (30,400円)	33,380円 (30,800円)
				引手	MJE1W◇NGENN71□	65,450円 (59,500円)	65,450円 (59,500円)
				上レール	MJE1RGENN1●	20,020円 (18,200円)×2	20,020円 (18,200円)×2
				下レール	MJE2PR13▲×2		

誤 MJE2DPAGAKN71□ → 正 MJE2DPAGAK171□

※対象デザイン PA・PC・SB・SC・SD・LA・LB・LC・KC・DB・DC・MK

※図は全てL勝手		明細	品番
1.5間	2枚連動片引き (UC) 直付レール仕様	セット品番 希望小売価格	XMJE2PCDNUCR(L)71□
		本架引手(有)	MJE1DPCUSHN71□
		本架引手(有)	MJE1DPCUSGN71□
		引手	MJE1WDNUCNR(L)71□
	レール	MJE1RUCNR(L)1●	
	直付レール	MJE1UJANN1●	
	引手	MJE2PC13ST	
3枚連動片引き (UA) 直付レール仕様	セット品番 希望小売価格	XMJE2PCDNUAR(L)71□	
	本架引手(有)	MJE1DPCUSHN71□×2	
	本架引手(有)	MJE1DPCUSGN71□	
	引手	MJE1WDNU7N71□	
	レール	MJE1RUANR(L)1●	
	直付レール	MJE1UJANN1●	
	引手	MJE2PC13ST	
3枚連動片引き (UB) 直付レール仕様	セット品番 希望小売価格	XMJE2PCFNUBR(L)71□	
	本架引手(有)	MJE1DPCUSHN71□	
	本架引手(有)	MJE1DPCUSGN71□	
	本架引手(有)	MJE1DPCUSN71□	
	引手	MJE1WFNUNBR(L)71□	
	レール	MJE1RUBNR(L)1●	
	直付レール	MJE1UJANN1●	
	引手	MJE2PC13ST	

※対象デザイン PC・PK・PL・LE・LG・LF・LM・LH・LK・LJ・LR・LU・MD・ME・MG・MF・MM・MH・MJ



内容

「インテリア建材総合 ベリティスパブリック(第1版)」P.209・221・225 内装ドア 上吊り引戸 戸袋引込み 引戸本体 品番の誤り  
 P.280 内装ドア 幅広上吊り引戸 仕様 バー引手 木製バー対応色柄の誤り  
 P.331 内装ドア 幅広上吊り引戸 サイズ以外のUオーダー対応一覧【本体】 注釈の誤り  
 P.341 内装ドア 幅広上吊り引戸(不燃面材) サイズ以外のUオーダー対応一覧【本体】 注釈の誤り

訂正内容

P.209・221・225 内装ドア 上吊り引戸 戸袋引込み 引戸本体 品番の誤り

上吊り引戸 戸袋引込み		3方枠(固定枠)	
※商品はR・L共通です。			
1 間	戸袋引込み(P5)	1645mm	140mm・155mmタイプ
		UH2035 mm	1645 mm
		明細	品番
		セット品番 希望小売価格	XIMJE2★NPSR(L)71□
		引戸本体	MJE1D★UTTN71□
		引戸枠	MJE1W★NUPNN71□
		上レール	MJE1RPPN1●
		引手	MJE2PC43BK
			182,490円 (税抜165,900円)
			110,220円(100,200円)
			45,100円(41,000円)
			22,550円(20,500円)
			4,620円(4,200円)

P.209 誤 MJE1D★UTTN71□ → 正 MJE1D★UTTR(L)71□  
 P.221

P.225 誤 MJE1DMJUTTN71□ → 正 MJE1DMJUTTR(L)71□

P.331 内装ドア 幅広上吊り引戸  
 サイズ以外のUオーダー対応一覧【本体】 注釈の誤り

誤 ※19 引き残し80mmには大型サムターンは対応できません。



正 ※19 引き残し80mmには大型サムターン・本締め錠は対応できません。

P.280 内装ドア 幅広上吊り引戸 仕様 バー引手 木製バー対応色柄の誤り

欄包内容	仕上げ	色柄								
		ナチュラルカラー								
ドア 本体	樹脂化粧シート貼り	ソフト ウォールナット柄 (UY)	ウォールナット柄 (TY)	チェリー柄 (CY)	グレージュ アッシュ柄 (RV)	イデア オーク柄 (EV)	メープル柄 (JY)	ホワイト オーク柄 (WY)	ホワイト アッシュ柄 (GY)	しつくい ホワイト柄 (PY)
		有効開口幅850mm	共通色(N)	ナチュラル色(N)	ホワイト色(W)					
直付レール	アルマイト仕上げ	フロンズ色(B)				シルバー色(S)				
バー引手	木製バー 木製バー部塗装 金属バー部サテンシルバー色 (塗装仕上げ)	ダーク色	ミディアム 色	ダーク色	ライト色	ホワイト色				
引手	角型引手	サテンシルバー色(塗装)								

欄包内容	仕上げ	色柄								
		ナチュラルカラー								
ドア 本体	樹脂化粧シート貼り	ソフト ウォールナット柄 (UY)	ウォールナット柄 (TY)	チェリー柄 (CY)	グレージュ アッシュ柄 (RV)	イデア オーク柄 (EV)	メープル柄 (JY)	ホワイト オーク柄 (WY)	ホワイト アッシュ柄 (GY)	しつくい ホワイト柄 (PY)
		有効開口幅850mm	共通色(N)	ナチュラル色(N)	ホワイト色(W)					
直付レール	アルマイト仕上げ	フロンズ色(B)				シルバー色(S)				
バー引手	木製バー 木製バー部塗装 金属バー部サテンシルバー色 (塗装仕上げ)	ダーク色	ミディアム 色	ダーク色	ライト色	ホワイト色				
引手	角型引手	サテンシルバー色(塗装)								

グレージュアッシュ柄の木製バー対応色柄は、ミディアム色となります。

P.341 内装ドア 幅広上吊り引戸(不燃面材)  
 サイズ以外のUオーダー対応一覧【本体】 注釈の誤り

誤 ※11 引き残し80mmには大型サムターンは対応できません。



正 ※11 引き残し80mmには大型サムターン・本締め錠は対応できません。

**内容**

「インテリア建材総合 ベリティスパブリック(第1版)」P.352・360 内装ドア タッチレス自動ドア サイズ以外のUオーダー対応一覧【枠・その他部材】 注釈の記載漏れ

P.370・410 内装ドア 開き戸 サイズ以外のUオーダー対応一覧【枠・その他部材】 記載の誤り

P.412・424 内装ドア 引戸 Uオーダー【本体】 錠加工位置の誤り

P.564 収納用建具 折れ戸 ミラー付き 色記号表の記載漏れ

**訂正内容**

**P.352・360 内装ドア タッチレス自動ドア**  
**サイズ以外のUオーダー対応一覧【枠・その他部材】 注釈の記載漏れ**

P.352 タッチレス自動ドア e-Kindoor(イーカインド) 幅広上吊り引戸

P.360 タッチレス自動ドア e-Kindoor(イーカインド) 上吊り引戸

**誤** ※2 引き残しありのみ対応します。



**正** ※2 引き残しありのみ対応します。  
引き残し80mmには大型サムターン・本締り錠は対応できません。

**P.370・410 内装ドア 開き戸**  
**サイズ以外のUオーダー対応一覧【枠・その他部材】 記載の誤り**

**誤**

Uオーダー内容			
枠	蝶番	蝶番変更	カバー蝶番サテンシルバー色(塗装) ※22
			→フラット蝶番サテンシルバー色(メッキ) ※25
枠	蝶番	蝶番変更	カバー蝶番サテンシルバー色(塗装) ※22
			→フラット蝶番オフブラック色(塗装) ※25



**正**

枠	蝶番	蝶番変更	カバー蝶番サテンシルバー色(塗装) ※25
			→フラット蝶番サテンシルバー色(メッキ) ※30
枠	蝶番	蝶番変更	カバー蝶番サテンシルバー色(塗装) ※25
			→フラット蝶番オフブラック色(塗装) ※30

注釈追加

※30 ケーシング枠仕様の場合は、額縁品番が異なります。

**P.412・424 内装ドア 引戸 Uオーダー【本体】 錠加工位置の誤り**

セパレート型表示錠 標準サムターン対応(上付け・下付け) ※	¥+3,940円(税抜3,400円)UP
セパレート型表示錠 大型サムターン対応(上付け・下付け) ※	¥+5,940円(税抜5,400円)UP
本締り錠対応(上付け・下付け・H1365・H1600・H1700) ※	¥+5,940円(税抜5,400円)UP
美和ロックFG3錠対応(上付け・下付け・H1365・H1600・H1700)	¥+29,700円(税抜27,000円)UP
セパレート型錠 両側サムターン対応(上付け・下付け・H1365・H1600・H1700) ※	¥+5,940円(税抜5,400円)UP
キーレックス対応(上付け・H1365)	¥+29,700円(税抜27,000円)UP
セパレート型表示錠 標準サムターン(上付け・下付け・H1365)+セパレート型表示錠(標準・両側×H1600・H1700) ※	¥+11,880円(税抜10,800円)UP
セパレート型表示錠 標準サムターン(上付け・下付け・H1365)+本締り錠(H1600・H1700) ※	¥+11,880円(税抜10,800円)UP
セパレート型表示錠 標準サムターン(上付け・下付け・H1365)+美和ロックFG3錠(H1600・H1700) ※	¥+35,640円(税抜32,400円)UP

**誤** セパレート型錠 両側サムターン対応(上付け・下付け・H1365・H1600・H1700) ※



**正** セパレート型錠 両側サムターン対応(H1600・H1700) ※

**P.564 収納用建具 折れ戸 ミラー付き 色記号表の記載漏れ**

**誤** 品番の□には色記号が入ります。

DV	ブラックオーク柄
NV	ネイビーオーク柄
AV	ブルーグレーオーク柄

→ **正**

[PA型・PH型の場合]	
品番の□には色記号が入ります。	
DV	ブラックオーク柄
NV	ネイビーオーク柄
AV	ブルーグレーオーク柄

[PL型の場合]	
品番の□には色記号が入ります。	
DV	ブラックオーク柄
NV	ネイビーオーク柄
AV	ブルーグレーオーク柄
WY	ホワイトオーク柄

PL型はWY柄も対応します

新商品

機能門柱 テセラフレーム Tecera Frame

2022年4月21日

目的

パケモとコンボをすっきりまとめるエントランスポール  
テセラフレームが登場。  
大型郵便物はパケモで、宅配物はコンボで。  
受け取るものに合わせた受け取り方法で再配達を防ぎます。

特徴

(1) シンプルデザイン

● 軽快感のある機能門柱で、透明表札により軽快感を演出

(2) パケモが取り付け可能な門柱

● パケモ-UFと宅配ボックスを組み合わせることで、  
宅配物の複数個受け取りが可能

● FASUS-FFやCOMBOも取り付け可能

(3) 豊富な施工バリエーション

● ポスト・宅配ボックスや宅配ボックス2段の組み合わせが  
出来る埋め込み専用ポールも品揃え

発売時期

2022年4月21日(先行受注開始:2022年4月14日)

品番・希望小売価格

※価格は、税込価格(税抜価格)で表示しています。

商品		品番	希望小売価格
Tecera Frame (テセラフレーム)	本体	LED照明付き	CTP201□ 173,800円 (税抜158,000円)
		LED照明なし	CTP201□N 146,300円 (税抜133,000円)
	表札 セット	アクリル板	CTP290□ 5,500円(税抜5,000円)
		金属板	CTP291□ 7,150円(税抜6,500円)

商品イメージ

※パケモ-UFとの組み合わせイメージです。

テセラフレーム



ポスト・宅配ボックス  
専用Tポール



宅配ボックス  
専用Tポール



商品仕様

Tecera Frame	カラー	LED仕様	材質	サイズ (ポールのみ)	表札 スペース	質量
LED表札灯付	クールシルバー ブラウン ブラック	定格周波数:50/60Hz 定格電圧:AC100V用 入力電流:0.0035A 入力電力:2.2W	フレーム:アルミ形料 下フレーム:SGCC	幅:180mm 奥行:125mm GL高さ:1550mm (全長:1850mm)	幅:180mm 高さ:160mm	16kg
LED表札灯なし		—				

商品	品番	希望小売価格
ポスト・宅配ボックス専用Tポール	CTN8400P□	49,500円 (税抜45,000円)
宅配ボックス専用Tポール	CTN8400□	

(□ : CS/クールシルバー、B/ブラック、M/ブラウン)

新商品

宅配ボックス コンボフラット COMBO-FLAT

2022年4月21日

目的

COMBOの操作部を化粧扉で隠し、  
ノイズレスデザインで意匠性を向上した宅配ボックスを発売します。

特徴

(1) 操作部を隠したノイズレスデザイン  
● 現行COMBOにフラットな化粧扉を設置

(2) プッシュボタン錠タイプ  
(メゾン1錠タイプ)もラインナップ  
● キーレス仕様対応可能



(3) 選べる施工パターン  
● 据え置き施工、埋め込み施工  
● ポール施工、機能門柱 対応可能



発売時期

2022年4月21日 (先行受注開始:2022年4月14日)

品番・希望小売価格

※価格は、税込価格(税抜価格)で表示しています。

		シリンダー錠タイプ		プッシュボタン錠タイプ	
ハーフタイプ	前出し<FF>	CTN4030R/L□F	94,820円(税抜86,200円)	CTN4130R/L□F	106,810円(税抜97,100円)
ミドルタイプ	前出し<FF>	CTN4020R/L□F	106,590円(税抜96,900円)	CTN4120R/L□F	118,580円(税抜107,800円)
	後出し<FR>	CTN4021R/L□F	130,790円(税抜118,900円)	—	—

(□ : TB/铸铁ブラック、MA/エイジングブラウン、SC/ステンシルバー、WS/漆喰ホワイト)

商品イメージ

【埋め込み施工】

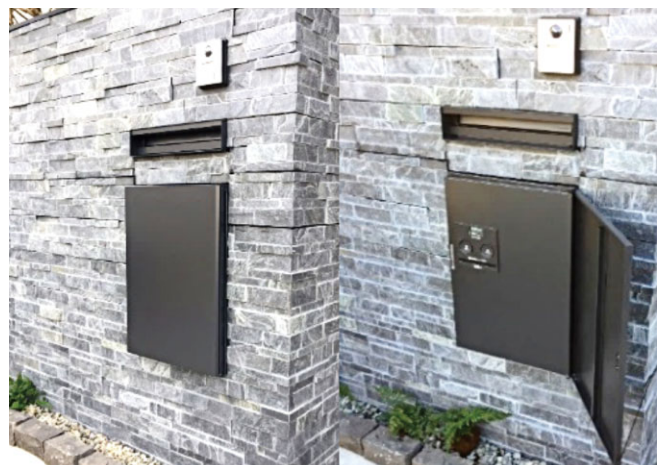

【据え置き施工】



【ポール施工】  
※Tポールのみ



【機能門柱】  
※Tecera Frameのみ

商品仕様

- シリンダー錠タイプ
- プッシュボタン錠タイプ
- カラー：4色

※ボックス本体はすべて  
铸铁ブラックとなります。



铸铁ブラック



エイジングブラウン



ステンシルバー



漆喰ホワイト

新商品

Pakemo・COMBO バリューセット

2022年4月21日

目的

①Pakemoの認知度アップ ②宅配ボックスの市場拡大に向けて、分かりやすさ&インパクト重視で割引施策を実施。  
(Pakemoを買うと、COMBOが半額!)

特徴

1 お得な価格設定

● Pakemoを買うとCOMBOが半額!

【通常】162,300円(税抜)⇒117,200円(税抜)

45,100円  
お得です!

2 一体梱包で1品番化

● Pakemo+COMBO(ミドル)セット

CTC5000R□(□:TB/MA/SC/WS) 計4品番

3 選べる施工方法

● Tecera Frame(テセラフレーム)

● ポール施工

● Pakemo(壁掛)、COMBO(台座施工)

発売時期

2022年4月21日(先行受注開始:2022年4月14日)

品番・希望小売価格

※価格は、税込価格(税抜価格)で表示しています。

**CTC5000R□ 128,920円 (税抜117,200円)**

(□:TB/铸铁ブラック、MA/エイジングブラウン、SC/ステンシルバー、WS/漆喰ホワイト)

商品イメージ

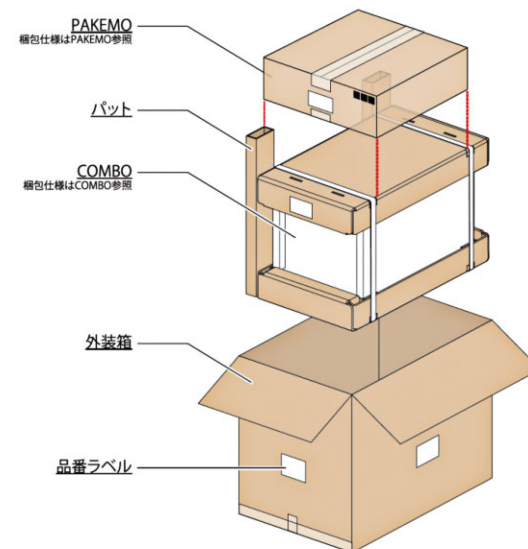

商品仕様

● Pakemo-UF / UF(上入れ前出し)

● COMBO / FF(前入れ前出し)・

ミドルタイプ・右開き

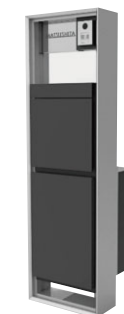

Tecera Frame  
(テセラフレーム)



ポール施工

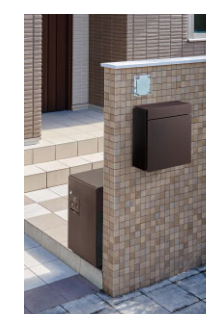

Pakemo(壁掛)、  
COMBO(台座施工)



新商品

コンボライト用 接着施工専用ベース

2022年4月21日

目的

コンボライト ミドルタイプ、ラージタイプをDIYで接着固定できる  
台座をお求めやすい価格でラインナップします。

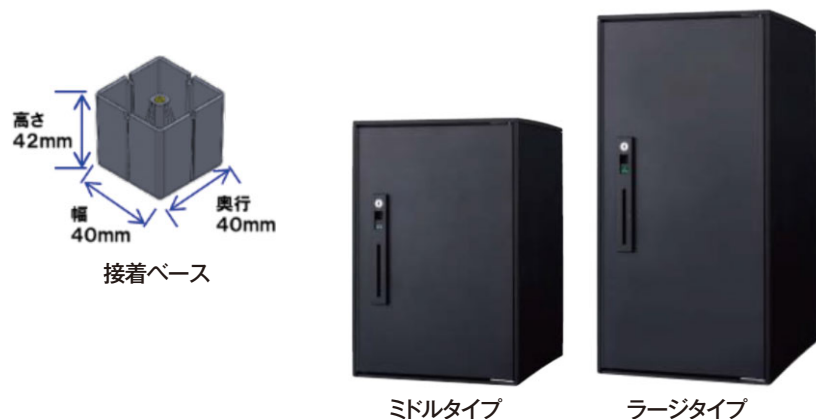

発売時期

2022年4月21日

価格

品番 : CTNR8151B  
品名 : 接着施工専用ベース  
希望小売価格 : 3,300円 (税抜3,000円)

施工法概要

- ①コンボライトの底面に接着ベースをネジ固定する
- ②設置場所に仮置きし、ガタツキを確認する
- ③ガタツキがある場合は、付属のワッシャーで高さ調整を行う

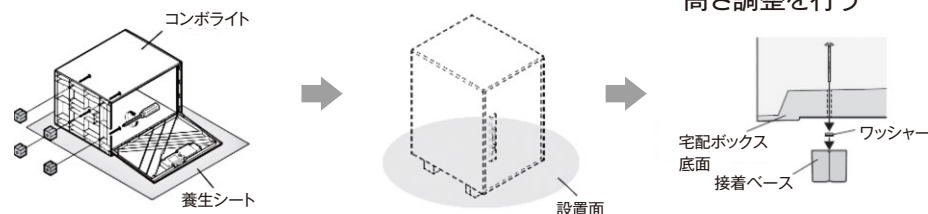

- ④接着ベース底面に接着剤(市販品)を塗布する
- ⑤設置場所に接着固定する

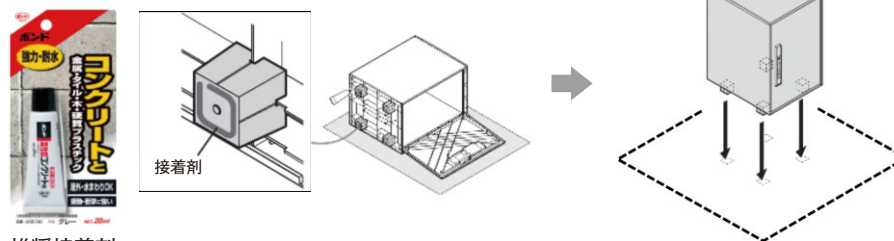

推奨接着剤  
コニシ(株)製 #05780 (内容量:20ml)

※据え置き施工用ベースと同じ接着剤もご使用できます。



品番 : #05653 または 品番 : #05781

## 仕様変更

## 小包ポスト パケモ-UF 本体ロックアウト追加

### 目的

2022年4月新商品 Tecera Frame (テセラフレーム) 発売に伴い、小包ポスト パケモ-UF本体にロックアウト穴(打ち抜き加工穴)を追加します。

### 内容

- パケモ-UFの本体サイドに計4か所ロックアウト穴を追加します。  
⇒テセラフレームではパケモ-UFを横から取り付けを行う必要がありますが、現行仕様では取り付け穴(ロックアウト穴)が無いため取り付けができません。
- 同時に、パケモ-UF本体背面にロックアウト穴計2か所追加します。  
⇒「取り付け穴位置シール(アーキフレームJタイプに取り付けを行う際に使用)」を廃止、取り付け穴の箇所をロックアウト化します。  
現場での穴あけ加工が無くなり、省施工となります。
- 価格、入数の変更はございません。
- 性能・品質は従来と同等となります。

### 対象品番

CTCR2600TB,CTCR2600SC  
CTCR2600MA,CTCR2600WS



● K付品番に変更いたします。  
CTCR2600TB**K**,CTCR2600SC**K**  
CTCR2600MA**K**,CTCR2600WS**K**

- ※新カタログにはK付品番のみを掲載
- ※バリューセットもK付品番を同梱
- ※K無し品番は在庫がなくなり次第、生産終了

### 変更時期

2022年4月1日生産分より順次変更



テセラフレーム

### テセラフレーム取り付け用ロックアウト穴

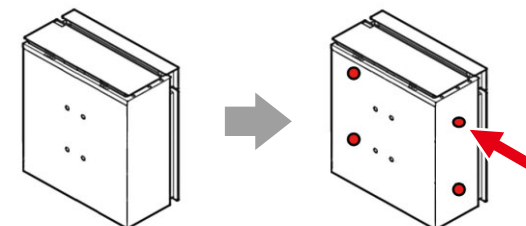

現行品  
CTCR2600□

2022年4月～  
CTCR2600□**K**

### アーキフレームJ用取り付け用ロックアウト穴

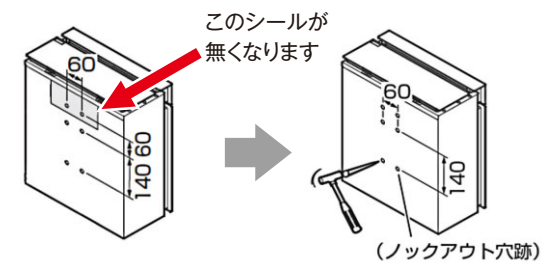

現行品  
CTCR2600□

2022年4月～  
CTCR2600□**K**

**生産終了**      **エクステリア商品**  
**エントランスポール Archish Pole (LEDタイプ) 生産終了予定のご連絡**

**お願い**

平素は弊社商品に格別のご配慮を賜り、厚く御礼申し上げます。生産終了予定商品をご連絡させていただきます。何卒、ご関係者の方々にご連絡のほどよろしくお願いたします。

**内容**

商品名	品番	品名/タイプ	生産終了予定日
Archish Pole アーキッシュポール	CTPR151SK	Aタイプ(カジュアルモダン)	2022年9月30日 ※代替商品はございません
	CTPR152SK	Bタイプ(スタイリッシュモダン)	
	CTPR153SK	Cタイプ(ナチュラルモダン)	
	CTPR154SK	Dタイプ(シックモダン)	

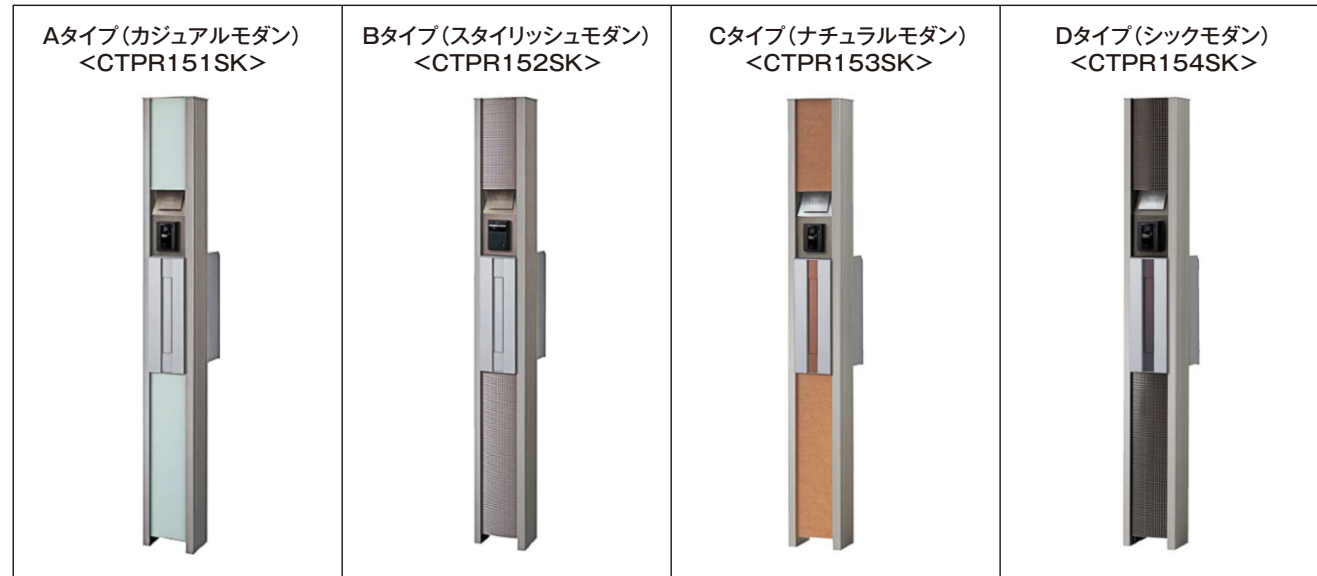

外廻りシステム 6

ご連絡

エクステリア商品 価格改定のご案内

お願い

弊社では、原材料価格や運送費の高騰が続く中、生産性向上、合理化による経費の削減を続けて参りました。しかしながら、原材料価格や運送費の上昇は依然続いており、今後も大幅なコスト増が見込まれます。このような厳しい環境のもと、弊社の企業努力だけでは製品価格を維持することが困難な状況となって参りました。つきましては、上述のような環境のもと、エクステリア商品の希望小売価格を改定させて頂くこととなりましたのでご案内申し上げます。今後も、引き続き商品・サービスの改善に向けて取り組んで参りますので、何卒ご高察賜りますよう宜しくお願い申し上げます。

実施時期

2022年6月納品(6月度伝票日付)分より

対象商品と改定率

商品	シリーズ名	改定率
サインポスト	小包ポストPakemo(パケモ)を除く全て	約8%アップ
宅配ボックス	COMBO(コンボ) COMBO-F(コンボ-エフ) COMBO-int(コンボ-イント) COMBO-Maison(コンボ-メゾン)	
エントランスポール	アーキフレーム アーキッシュポール アルモナ	

※COMBO-LIGHT(コンボライト) 小包ポストPakemo(パケモ)については価格据置きとさせていただきます。

助成物について ※新価格を掲載した助成物の発行予定

総合カタログ : 2022年4月上旬発行予定

その他カタログ : 2022年4月中旬発行予定



アーキフレームFタイプ



アーキッシュポール



アルモナ

新発売

屋外電源コンセント支柱Dポール  
ELSEEV hekia S 用ベース付  
発売のご連絡

2022年3月21日

ご好評をいただいておりますDポールにおいて、EV・PHEV充電用充電器  
ELSEEV hekia S用ベース付を新たに追加品揃えいたします。  
お得意先様へのご案内をお願い申し上げます。

内容

ベース付仕様によりアンカーボルト固定が可能です。  
埋込配管スペースの確保が難しい既設の駐車場にも設置いただけます。

【埋込配線の場合】

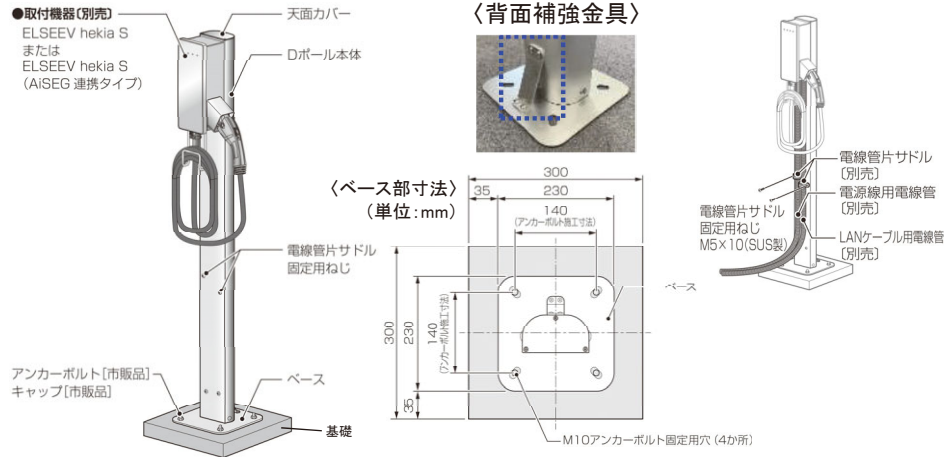

〈本体寸法〉(ベース含)H1400×W230×D230mm  
(基礎高さ50mm)

品番・品名 「工事店価格」「希望小売価格」などはメーカー希望価格です。

在庫区分	品番	品名	工事店価格 (円)〈税抜〉	希望小売価格 (円)〈税抜〉
Ⓜ	DDP420S	Dポール ELSEEV hekia S 用ベース付	55,900	79,800

在庫区分 Ⓜ :メーカーに一定量在庫

発売時期

2022年3月21日発売



新商品

業務用ジアイーノ用「塩タブレット」 発売のご連絡

2022年4月1日

主旨

業務用ジアイーノ用の「塩タブレット」を発売いたします。

実施時期

2022年4月1日 発売開始

姿 図



業務用ジアイーノ用「塩タブレット」  
F-ZVC10

セールスポイント

- 粒数：1000粒
- 適用機種：業務用ジアイーノ

品番・価格

[P4] POSコード上7桁:4549980

品番	POSコード 下6桁	本体希望小売価格(税抜)
F-ZVC10	[P4] 550984	5,500円

※大口注文の場合は都度調整が必要となりますので、弊社換気送風担当MDまでお問合せ下さい。

助成物

- 製品仕様図は、VAソリューションカタログ (<https://www2.panasonic.biz/scvb>) に掲載しております。
- 積算ソフト『AcePlan』は、2022年4月版より選定見積が可能です。

新商品

給気清浄フィルター(微小粒子用) 発売のご連絡

2022年4月1日

主旨

熱交換気ユニット(FY-18KBD2、FY-25KBD2)用の給気清浄フィルターを発売いたします。PM2.5に対応した、微小粒子用のフィルターです。

実施時期

2022年4月1日 発売開始

姿 図

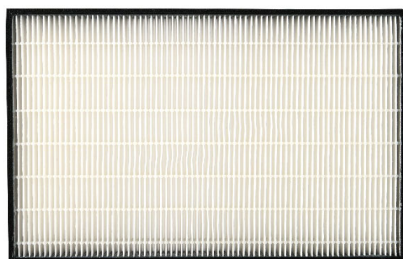

給気清浄フィルター(微小粒子用)  
FY-FDD3019C

セールスポイント

- 1Pass除去率(粒子径2.5μm)90%以上
- 交換のめやす:約2年
- 適用機種: FY-18KBD2、FY-25KBD2

品番・価格

[P4] POSコード上7桁:4549980

品番	POSコード 下6桁	本体希望小売価格(税抜)
FY-FDD3019C	[P4] 662991	9,900円

※大口注文の場合は都度調整が必要となりますので、弊社換気送風担当MDまでお問合せ下さい。

助成物

- 製品仕様図は、VAソリューションカタログ(<https://www2.panasonic.biz/scvb>)に掲載しております。
- 積算ソフト『AcePlan』は、2022年4月版より選定見積が可能です。

<b>販売終了</b>	<b>パワードウェア販売終了と アフターサービスに関するご連絡</b>
2022年4月	
<div style="text-align: center; background-color: #f96; color: white; border-radius: 10px; padding: 5px; margin-bottom: 10px;">内容</div> <p>すでに案内のとおり、パワードウェア事業会社のATOUN社の会社清算に伴いましてパワードウェアの販売を終了させていただいておりますが、販売済みのお客様への修理および消耗品の対応について、下記のとおり決定いたしましたのでご案内させていただきます。 大変ご迷惑をお掛けいたしますこと、深くお詫び申し上げます。</p> <div style="text-align: center; background-color: #f96; color: white; border-radius: 10px; padding: 5px; margin-bottom: 10px;">業務委託開始日</div> <p>2022年3月28日(月)</p> <div style="text-align: center; background-color: #f96; color: white; border-radius: 10px; padding: 5px; margin-bottom: 10px;">対象製品</div> <ul style="list-style-type: none"> <li>◆ ATOUN MODEL Y</li> <li>◆ ATOUN MODEL Y + kote</li> </ul> <div style="text-align: center; background-color: #f96; color: white; border-radius: 10px; padding: 5px; margin-bottom: 10px;">対象サービス業務</div> <ul style="list-style-type: none"> <li>◆ 購入後1年間の無償修理</li> <li>◆ 有償修理サービス</li> <li>◆ 消耗品の販売</li> <li>◆ MODEL Y サービスプログラム (すでに加入いただいているもののみが対象となります)</li> </ul> <div style="text-align: center; background-color: #f96; color: white; border-radius: 10px; padding: 5px; margin-bottom: 10px;">業務引継先</div> <p>社 名：株式会社アドバンス(<a href="http://www.e-adv.jp">http://www.e-adv.jp</a>)                  所在地：奈良県磯城郡川西町結崎1537-1                  連絡先：0120-333-411                  価格表：修理費用に関しては都度見積もりとなります。                  消耗品価格に関しましては現在調整中です。確定次第ご連絡いたします。</p>	

新商品

ライフバッテリー e-block 「イーブロックステーション」発売

2022年9月1日  
発売開始(予定)

主旨

可搬型バッテリー「イーブロック」をまとめて充電できる「イーブロックステーション」の販売を2022年9月1日より開始します。  
お客様へのご周知の徹底をよろしくお願いいたします。

発売時期

2022年9月1日 発売開始(予定)

品番・価格

品名	品番	品種	希望小売価格
イーブロックステーション	PQCA3A	イーブロック専用充電器	132,000円(税込) 120,000円(税抜)

セールスポイント

- イーブロックを3台まとめて充電可能、自動的に満充電に近い状態<sup>(※1)</sup>を維持。
- 隣接可能な構造<sup>(※2)</sup>でスッキリ設置。
- イーブロックの充電中や停電時にスロット部がリング状に点灯<sup>(※3)</sup>、容易に状態確認可能。

充電する



電源のない場所で、電源供給



- ※1：イーブロックステーションに装着していれば、イーブロックの蓄電容量が規定値まで減少した場合でも自動で充電を開始します(通電時)。  
 ※2：隣接して設置しても転倒防止の脚部が重ならない設計  
 ※3：充電容量が11%以上のイーブロックを検知し、スロット部の状態表示ランプが点灯します。充電容量11%未満の場合は点灯しません。

画像



イーブロック3台装着  
イメージ図

イーブロックステーション4台  
イーブロック12台装着イメージ図

\*卓上設置の場合、別売の「卓上設置用クランプ(イーブロックステーション用)」が必要です。(2022年度秋発売予定)

品名		イーブロックステーション
品番		PQCA3A
AC入力	定格電圧	単相AC 100V
	定格電流	AC3.3A
	定格周波数	50Hz/60Hz
	入力方式	ACコード(接地極付3端子プラグ)
DC出力	定格電圧	DC29.05 V
	定格電流	DC2.79 A(バッテリー充電)
	スロット数	3個
充電時間		約5.5時間
使用場所		屋内設置
使用環境		温度：-10℃~40℃、 湿度：0%~85%RH(ただし結露なきこと)
外形寸法(mm)		W190mm×D450mm×H567mm ※転倒防止脚部、装着バッテリーは含まず ※バッテリー装着時の最大奥行は482mm
質量		約13.2kg(イーブロックステーション本体)

仕様変更

高齢者施設向けユニットバス「アクアハートa-U」ランドリーパイプ仕様変更

ご連絡

アクアハートa-Uシリーズで採用をしている、ランドリーパイプ(物干しバー)を、下記の通り仕様変更いたします。

	品番	商品名	数量	金額	合計(税込)
L1200	PN-S200074	物干しバー(1600・1200共用)	1	4,400	6,600円
	PN-S200051	物干しバー受け具セット	2	800	
	PN-S208147	固定用合板	4	800	



	品番	商品名	数量	金額	合計(税込)
	PN-S208334	物干しバー L:1200	1	4,800	5,720円
	PN-S208147	固定用合板	2	400	

	品番	商品名	数量	金額	合計(税込)
L1600	PN-S200074	物干しバー(1600・1200共用)	1	4,400	6,600円
	PN-S200051	物干しバー受け具セット	2	800	
	PN-S208147	固定用合板	4	800	



	品番	商品名	数量	金額	合計(税込)
	PN-S208335	物干しバー L:1600	1	4,800	5,720円
	PN-S208147	固定用合板	2	400	

	品番	商品名	数量	金額	合計(税込)
L2000	VA235072	物干しバー(2000)	1	4,400	6,600円
	PN-S200051	物干しバー受け具セット	2	800	
	PN-S208147	固定用合板	4	800	



	品番	商品名	数量	金額	合計(税込)
	PN-S208336	物干しバー L:2000	1	4,800	5,720円
	PN-S208147	固定用合板	2	400	

※5/1出荷分より、自然切り替えにて対応。 ※価格は本号発行時点とする。